

Projektuotojas:  UAB „Architektūros namai“ Algirdo g. 11-3, Vilnius Įm.k. 302848362 Mob.tel.: +37067598180 El.p. info@architekturosnamai.lt Direktorius Jonas Gaižauskas	
	
Užsakovas	UAB „VAATC“ Sprendimams pritariu ir tvirtinu
Statinio pavadinimas	C5 tipo pusiau požeminių konteinerių aikštelė
Statinio adresas	A. J. Povilaičio g. 8, aikštelės nr. 1096 (Karoliniškių sen.); Architektų g. 106, aikštelės nr. 408 (Lazdynų sen.); Architektų g. 172A, aikštelės nr. 413 (Lazdynų sen.); D.Gerbutavičiaus g. 1, aikštelės nr. 1170 (Karoliniškių sen.); Erfurto g. 20, aikštelės nr. 394 (Lazdynų sen.); L. Asanavičiūtės g. 23, aikštelės nr. 1097 (Karoliniškių sen.); L. Asanavičiūtės g. 36, aikštelės nr. 1095 (Karoliniškių sen.); V. Maciulevičiaus g. 20, aikštelės nr. 1094 (Karoliniškių sen.);
Statinio kategorija	1 gr. nesudėtingas statinys
Projekto stadija	Projektiniai pasiūlymai (PP)
Leidimas/Žymuo	AN-18.05.15-SP- C - 2
Data	2021-06

Pareigos	Vardas, pavardė	Parašas
PV A 2016	Tomas Gaižauskas	El. parašas
Architektas	Jonas Gaižauskas	El. parašas

**DOKUMENTŲ ŽINIARAŠTIS**

Pavadinimas	Psl. Nr.
<b>1 (BENDROJI DALIS)</b>	
Dokumentų žiniaraštis	2
Aiškinamasis raštas	3-5
Objekto įrengimo vietos planas. A. J. Povilaičio g. 8 (Nr. 1096)	6
Objekto įrengimo vietos planas. Architektų g. 106 (Nr. 408)	7
Objekto įrengimo vietos planas. Architektų g. 172A (Nr. 413)	8
Objekto įrengimo vietos planas. D. Gerbutavičiaus g. 1 (Nr. 1170)	9
Objekto įrengimo vietos planas. Erfurto g. 20 (Nr. 394)	10
Objekto įrengimo vietos planas. L. Asanavičiūtės g. 23 (Nr. 1097)	11
Objekto įrengimo vietos planas. L. Asanavičiūtės g. 36 (Nr. 1095)	12
Objekto įrengimo vietos planas. V. Maciulevičiaus g. 20 (Nr. 1094)	13
Objektų įrengimo pjūviai	14

## AIŠKINAMASIS RAŠTAS

### *Projektuojamo statinio pažintiniai duomenys:*

OBJEKTAS: C5 TIPO PUSIAU POŽEMINIŲ KONTEINERIŲ AIKŠTELĖ.

STATINIO RŪŠIS, KLASIFIKATORIUS: I gr. nesudėtingas statinys

PROJEKTO RENGIMO STADIJA: supaprastintas projektas (SP).

STATYTOJAS (UŽSAKOVAS): UAB „VAATC“

PROJEKTUOTOJAS: projektą parengė UAB „Architektūros namai“, Algirdo g. 11, Vilnius, įm. k. 302848362.

PROJEKTO VADOVAS – Tomas Gaižauskas, kv. at. nr. A 2016

Supaprastintame projekte projektuojami buitinių atliekų pusiau požeminiai konteineriai ir jų įrengimo aikštelės.

Jei atstumai iki požeminių inžinerinių tinklų neišlaikomi, kasti rankiniu būdu, jei išlaikomi ir nėra aplink kasimo duobę trukdančių elementų (medžiai, apšvietimo stulpai, ženklai) galima kasti mechaniniu būdu. Prieš atliekant statybinius darbus būtina išsikviesti inžinerinių tinklų atstovus (jeigu statiniai neišlaiko norminių atstumų iki esamų inžinerinių tinklų).

Konteinerių spalva numatoma RAL 7021.

Trinkelėlių aikštelės tikslinamos statybų metų pagal faktą.

Supaprastintas projektas atitinka išduotas inžinerinių tinklų sąlygas. Jei apsaugos atstumas nuo projektuojamų konteinerių iki esamų inžinerinių tinklų neišlaikomas, tos aikštelės sprendiniai derinami su atitinkamų inžinerinių tinklų eksploatuotojais. Įrenginėjant konteinerių aikšteles, būtina atsižvelgti, kad pasirinktoje montavimo vietoje gruntinio vandens lygis nebūtų labai aukštas ar vieta nebūtų lengvai užtvindoma, dėl ko galėtų susidaryti keliamasis slėgis į konteinerio korpusą.

Konteineriai yra montuojami 175 cm. gylyje matuojant nuo žemės paviršiaus. Duobės dugnas turi būti išlygintas horizontaliai ir pakankamai platus, kad tiesiai tilptų inkaruojančios sijos (rekomenduojamas minimalus sijų ilgis - 200cm.).

Projektuojami konteineriai yra pusiau požeminių konteinerių modelių gama kurių talpa siekia iki 5m<sup>3</sup>. Pusiau požeminiai konteineriai apytiksliai 60 % atliekų tūrio talpina žemiau žemės

paviršiaus, o likusi 40% tūrio dalis lieka virš žemės. Paprasta konteinerių konstrukcija leidžia konteinerių gamai būti prieinama alternatyva kitoms atliekų surinkimo talpoms. Šie konteineriai yra lengvai aptarnaujami ir nereikalauja papildomų saugos įrenginių kas yra būtina pilnai požeminių konteinerių atveju.

Atliekos yra įmetamos per lengvai prieinamą atliekų įmetimo angą ir yra surenkamos dalinai požeminėje atliekų surinkimo talpoje. Yra galimybė konteineriams su prieigos kontrolės sistema apsaugančia nuo nepageidaujamo naudojimosi konteineriu.

Konteinerių aptarnavimui atliekų talpa kartu su dangčiu yra iškeliamą iš konteinerio korpuso ir ištuštinama į atliekų surinkimo automobilį. Konteinerio korpusas esantis virš žemės mažiausiai 900 mm. aukštyje visą laiką apsaugo kad niekas negalėtų įkristi į konteinerio vidų.

Konteinerių sistema yra visiškai apsaugota nuo lietaus bei gruntinio vandens patekimo į konteinerio vidų. Konteinerio korpusas ir gaubtas yra gaminamas iš dalinai perdirbto plastiko. Gaminiai yra suprojektuoti taip, kad būtų galima juos pakuoti vienas į kitą taip optimizuojant reikiamą plotą konteinerių sandėliavimui bei transportavimui. Konteineriai skiriasi savo talpumu. Kuo didesnė konteinerio talpa tuo didesnis konteinerio išorinis diametras (1.3 kub.m. išorinis diametras 1150 mm; 3 kub.m. - 1500 mm; 5 kub.m. - 1800 mm). Konteineriai yra aprūpinti 1 kablo kėlimo sistema, todėl gali būti aptarnaujami įvairiaisiais kėlimo manipulatoriais. Kėlimo sistema yra gaminama iš korozijai atsparaus galvanizuoto metalo. Kėlimo sistema yra pritvirtinta prie konteinerio gaubto, o maišas prie kėlimo konstrukcijos pritvirtintas visu perimetru per metalinį žiedą. Įmetimo angos bei jų dangteliai konteineriuose yra įrengtos vartotojams patogiam bei saugiam aukštyje. Įmetimo angos gali būti gaminamos įvairių formų bei dydžių nuo 250 mm. iki 550 mm. diametro ribose (priklausomai nuo konteinerio talpos). Įmetimo angų dangteliai gali būti gaminami įvairių spalvų, dėl ko galima lengvai identifikuoti renkamų atliekų tipą kiekviename atskirame konteineryje.

Viršutinė išorinio korpuso dalis atlieka iškeliamosios konteinerio dalies laikymo funkciją. Konteinerio gaubtas uždengia visą konteinerio plotą ir tiksliai užsideda ant konteinerio korpuso. Tikslus gaubto atitikimas konteinerio korpusui užtikrina kad lietaus vanduo negalėtų patekti į konteinerio vidų, bei užtikrina lengvą bei tikslų iškeliamosios dalies įdėjimą atgal į konteinerį po atliekų išpylimo.

Konteinerio papildoma apdaila nėra numatyta, konteineriai montuojami su gamykline apdaila. Konteinerių korpusas suprojektuotas ir gaminamas taip, kad lengvai atlaikytų grunto slėgį ir nesindeformuotų. Naudojamos medžiagos užtikrina ilgaamžiškumą bei atsparumą visiems atmosferos poveikiams. Konteinerių korpusas viduje yra lygus be jokių briaunų, todėl gali būti lengvai valomas bei prižiūrimas. Dėl lygaus vidinio paviršiaus bei dugno susikaupę skysčiai konteinerio viduje yra lengvai išsiurbiami. Pusiau požeminių konteinerių aikštelių vietos parenkamos vadovaujantis apsaugos atstumų reikalavimais nuo esamų požeminių inžinerinių tinklų, vaikų žaidimo aikštelių, įvertinant esamą situaciją.

Statybos metu pažeistos dangos turi būti atstatomos.

Jei reikalinga, iškasus duobę, dugnas gali būti išlygintas ir įrengiamas sustiprinant betonu, kurio markė ne mažesnė nei C8/10, storis ne mažiau 15cm. Rekomenduojama armuoti A3 armatūra,  $\emptyset$  12mm, 2,5m ilgio. Vienam konteineriui naudojant 4 vnt.

Statinio projekto vadovas Tomas Gaižauskas (at. nr. A 2016)

## **AIŠKINAMASIS RAŠTAS**

### **Lazdynų seniūnija**

**Statinio adresas: Architektų g. 106, architektų g. 172A, Erfurto g. 20.**

Projektuojami statiniai yra kultūros paveldo vietovėje: Vilniaus miesto istorinė dalis, vad. Lazdynais (unikalus objekto kodas Kultūros vertybių registre 16079).

Darbų vykdymo metu privaloma archeologo priežiūra, tikslinga prieš darbus atlikti žvalgomojus archeologinius tyrimus. Projekto sprendiniai nepažeidžia Nekilnojamos kultūros vertybės teritorijoje esančių vertingųjų savybių.

Projekto sprendiniai atitinka Lietuvos Respublikos įstatymų ir normatyvinių dokumentų reikalavimus, nepažeidžia trečiųjų asmenų interesų, nepažeidžia ir nemenkina gretimybėse esančių kultūros paveldo objektų ir paveldo vietovių vertingųjų savybių.

Sigitas Kasteckas  
(KPD atestatas Nr.0473)

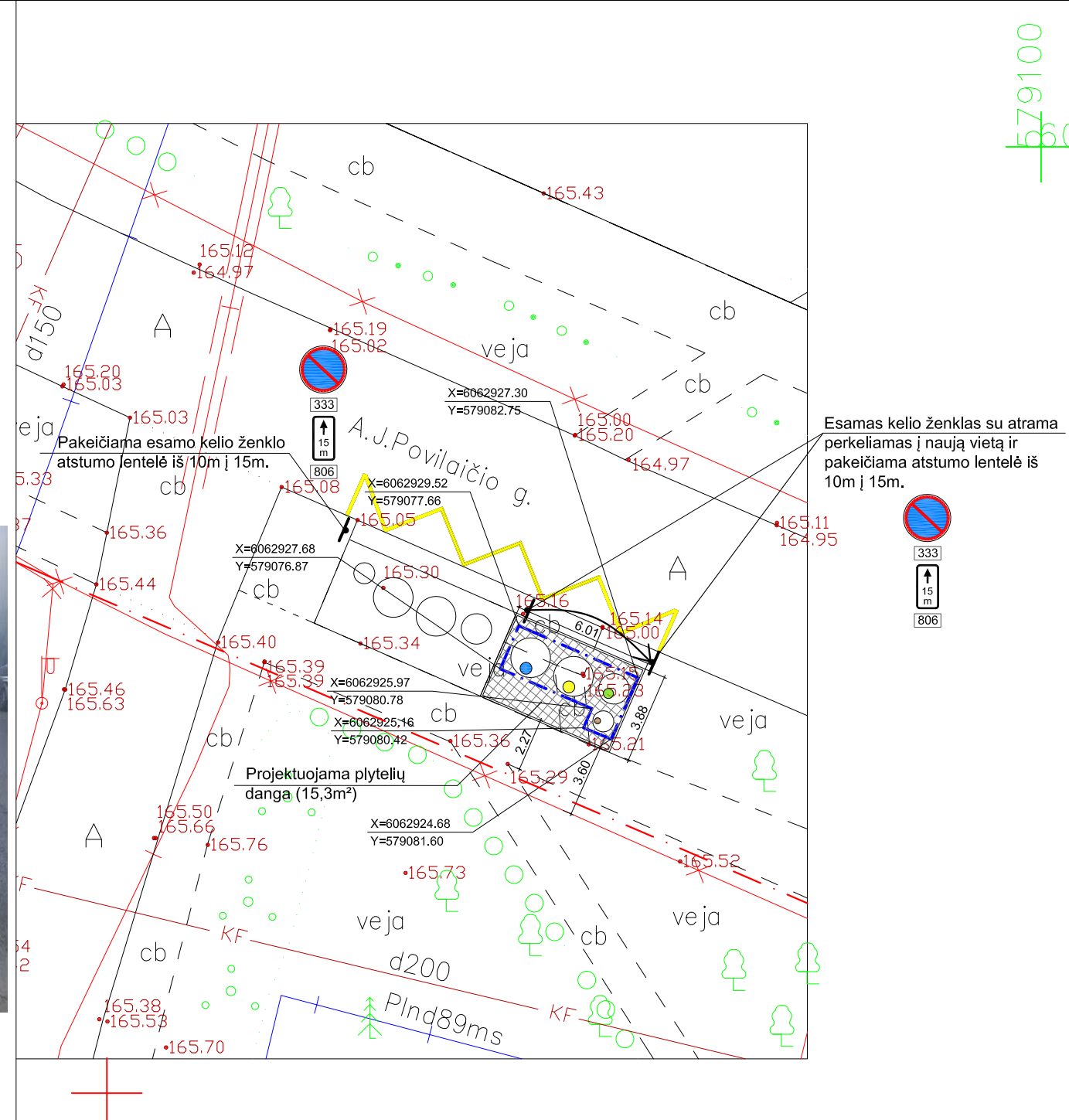
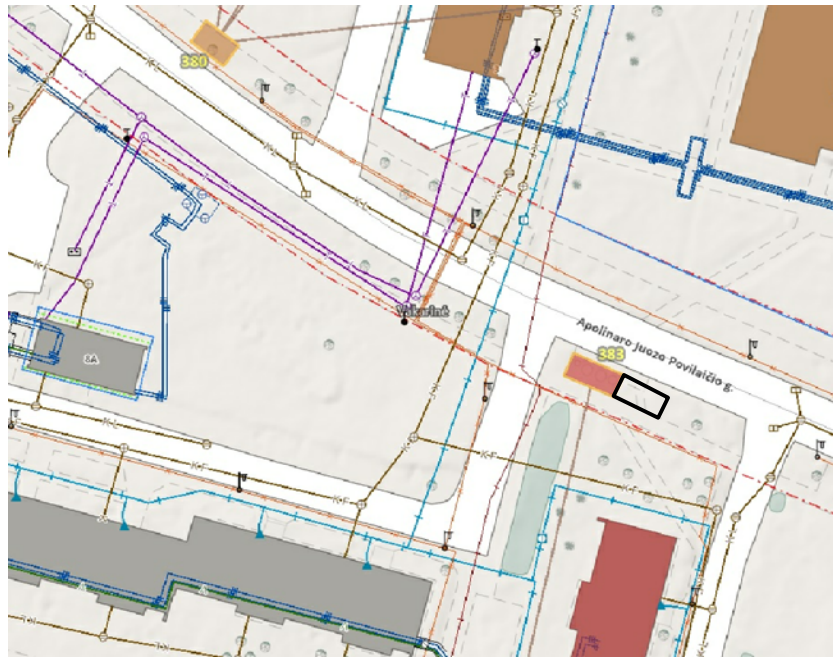

### SUTARTINIAI ŽENKLAI

	C5 tipo pusiau požeminių konteinerių aikštelė
	Kasamos duobės ribos
	Kasamos duobės koordinacių taškai
	Plytelių danga (375x375x70 mm) Vejos bortelis (1000x80x200 mm)
	Kelio ženklimas 1.27
	Kelio ženklimas 333 ir 806, 10m (2vnt.)

- Stiklo pakuotėms ir pakuočių atliekoms skirtas konteineris 3m³
- Maisto/mišrioms atliekoms skirtas konteineris 1.3m³
- Plastikinėms ir metalinėms pakuotėms ir pakuočių atliekoms skirtas konteineris 5m³
- Popierinėms ir kartono pakuotėms ir pakuočių atliekoms skirtas konteineris 5m³

M1:250

Atestato Nr.		UAB „Architektūros namai“ Vytenio g. 6, Vilnius Įm.k. 302848362 www.architekturosnamai.lt			C5 tipo pusiau požeminių konteinerių aikštelė	
A 2016	PV	T. Gaižauskas	El. parašas	2021 06	Objekto įrengimo vietos planas. A. J. Povilaičio g. 8 (Aikštelės Nr. 1096)	
	Arch.	J. Gaižauskas	El. parašas	2021 06		
SP	Užsakovas: UAB "VAATC"				AN-18.05.15-SP-C-2	
					Lapo nr.	Lapų
					1	1

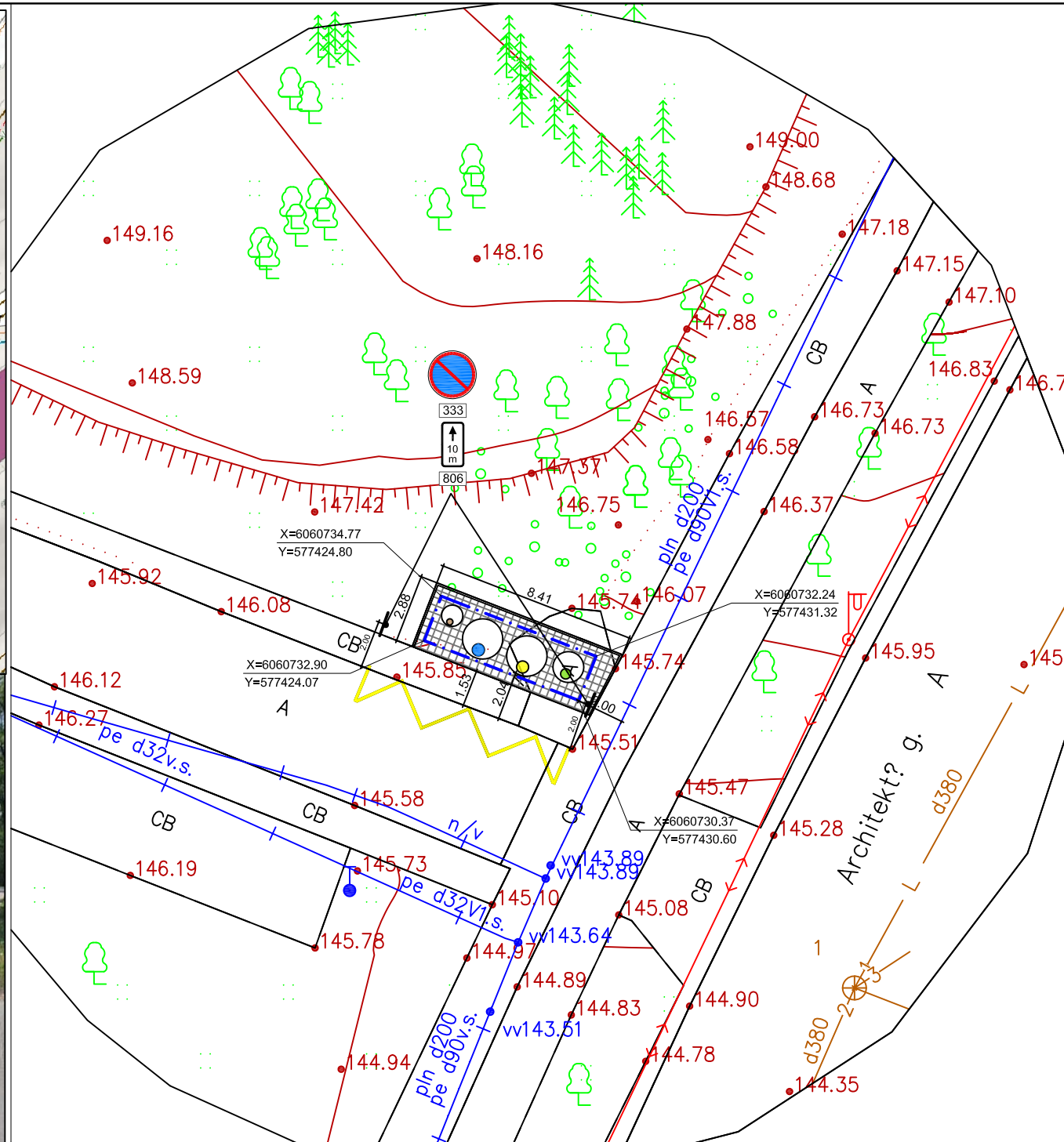
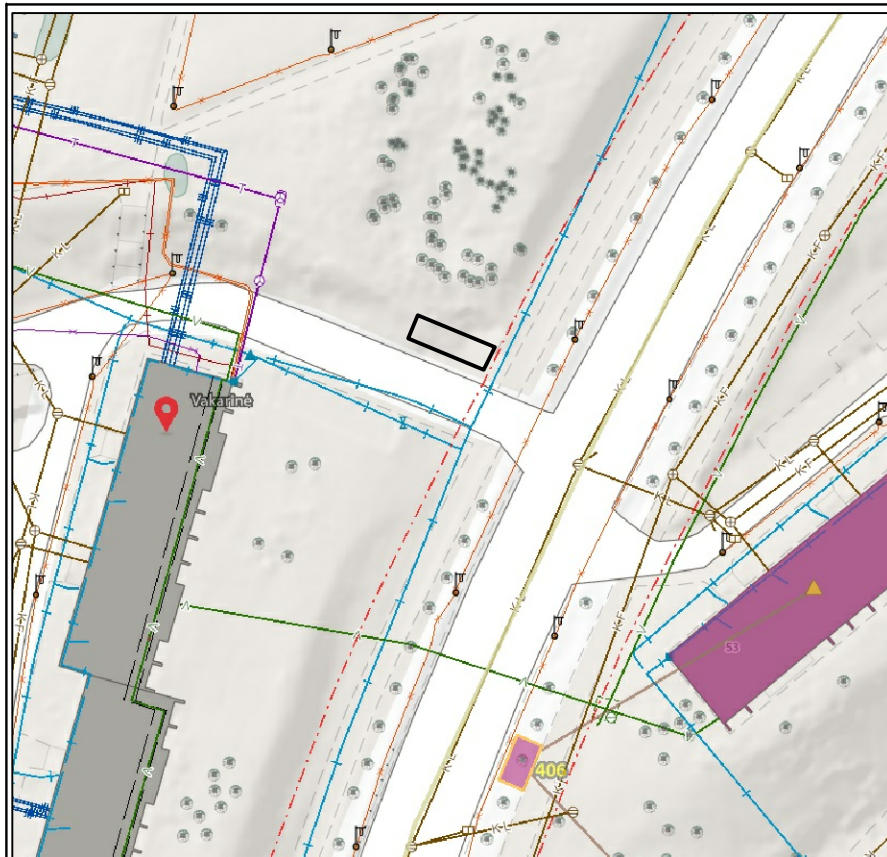

SUTARTINIAI ŽENKLAI	
	C5 tipo pusiau požeminių konteinerių aikštelė
	Kasamos duobės ribos
	Kasamos duobės koordinacių taškai
	Plytelių danga (375x375x70 mm) Vejos bortelis (1000x80x200 mm)
	Kelio ženklimas 1.27
	Kelio ženklimas 333 ir 806, 10m (2vnt.)

- Stiklo pakuotėms ir pakuočių atliekoms skirtas konteineris 3m³
- Maisto/mišrioms atliekoms skirtas konteineris 1.3m³
- Plastikiniams ir metaliniams pakuotėms ir pakuočių atliekoms skirtas konteineris 5m³
- Popieriniams ir kartono pakuotėms ir pakuočių atliekoms skirtas konteineris 5m³

M1:250

Atestato Nr.		UAB „Architektūros namai“ Vytenio g. 6, Vilnius Įm.k. 302848362 www.architekturosnamai.lt			C5 tipo pusiau požeminių konteinerių aikštelė	
A 2016	PV	T. Gaižauskas	El. parašas	2021 06	Objekto įrengimo vietos planas. Architektų g. 106 (Aikštelės Nr.408)	
	Arch.	J. Gaižauskas	El. parašas	2021 06		
0473	PDV	S. Kasteckas	El. parašas	2021 06		
SP	Užsakovas: UAB "VAATC"				AN-18.05.15-SP-C-2	
					Lapo nr.	Lapų
					1	1

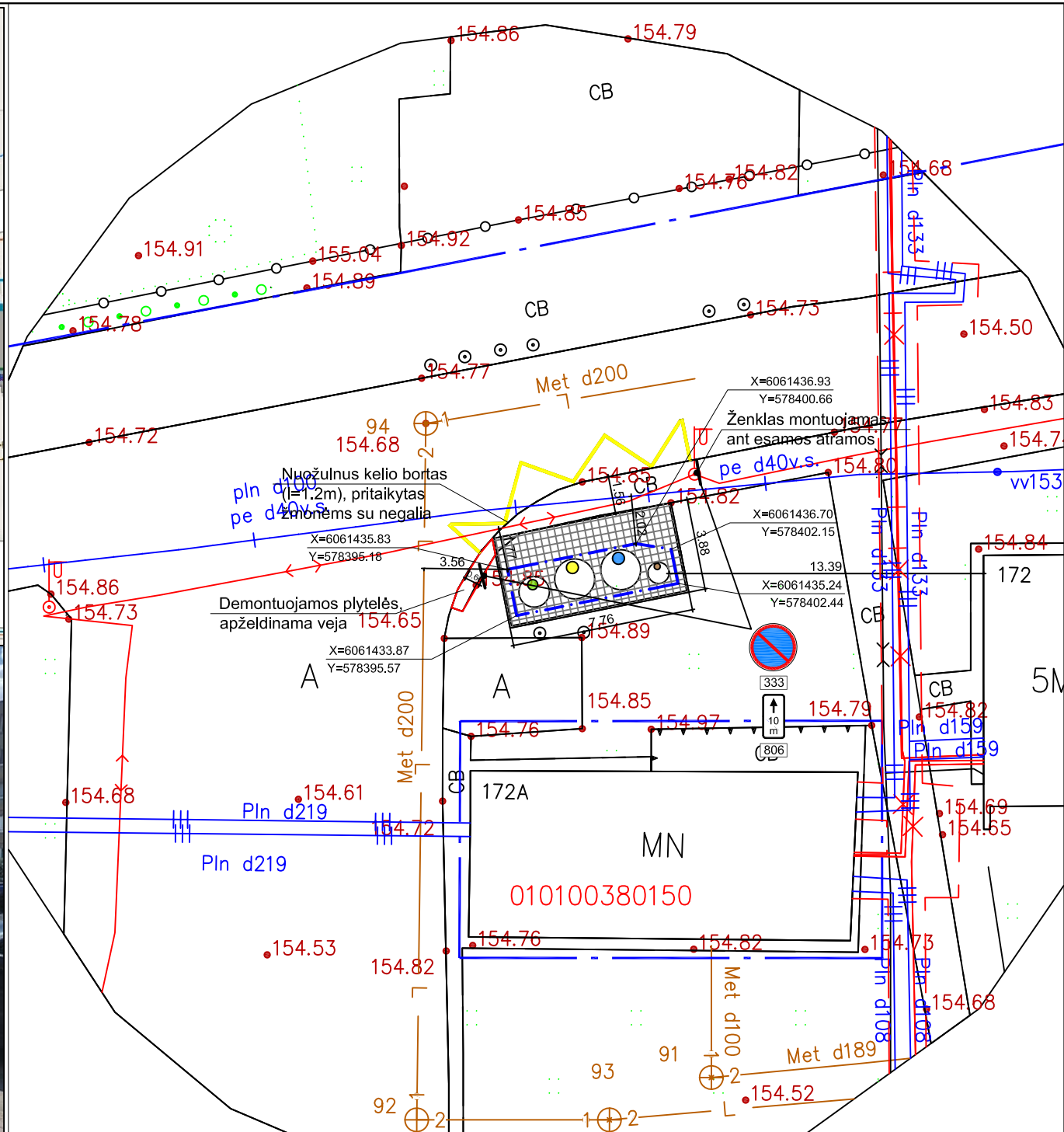
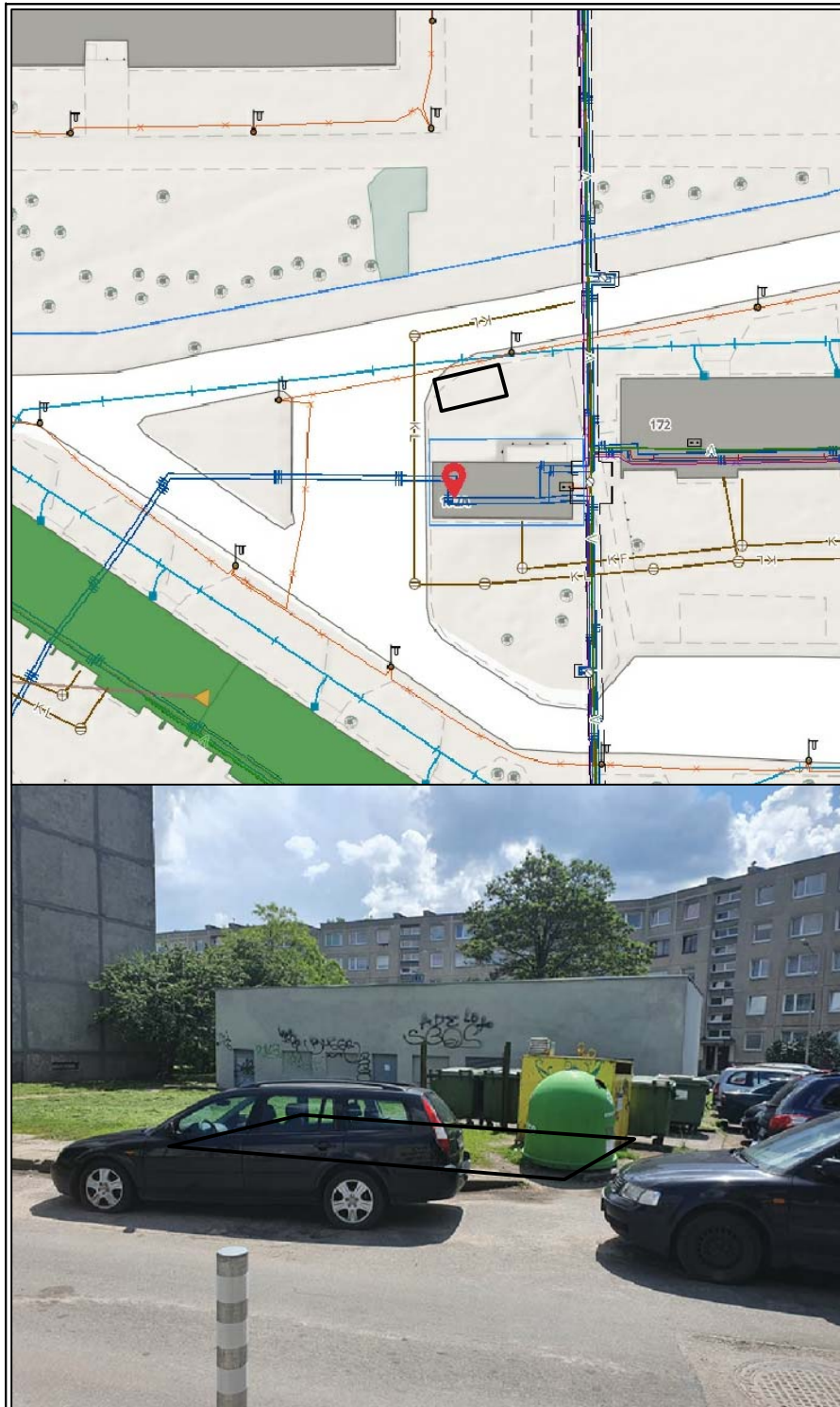

### SUTARTINIAI ŽENKLAI

	C5 tipo pusiau požeminių konteinerių aikštelė
	Kasamos duobės ribos
	Kasamos duobės koordinacių taškai
	Plytelių danga (375x375x70 mm) Vejos bortelis (1000x80x200 mm)
	Kelio ženklinimas 1.27
	Kelio ženklinimas 333 ir 806, 10m (2vnt.)

- Stiklo pakuotėms ir pakuočių atliekoms skirtas konteineris 3m³
- Maisto/mišrioms atliekoms skirtas konteineris 1.3m³
- Plastikinėms ir metalinėms pakuotėms ir pakuočių atliekoms skirtas konteineris 5m³
- Popierinėms ir kartono pakuotėms ir pakuočių atliekoms skirtas konteineris 5m³

M1:250

Atestato Nr.		UAB „Architektūros namai“ Vytenio g. 6, Vilnius Įm.k. 302848362 www.architekturosnamai.lt			C5 tipo pusiau požeminių konteinerių aikštelė	
A 2016	PV	T. Gaižauskas	El. parašas	2021 06	Objekto įrengimo vietos planas. Architektų g. 172A (Aikštelės Nr.413)	
	Arch.	J. Gaižauskas	El. parašas	2021 06		
0473	PDV	S. Kasteckas	El. parašas	2021 06		
SP	Užsakovas: UAB "VAATC"				AN-18.05.15-SP-C-2	
					Lapo nr.	Lapų
					1	1

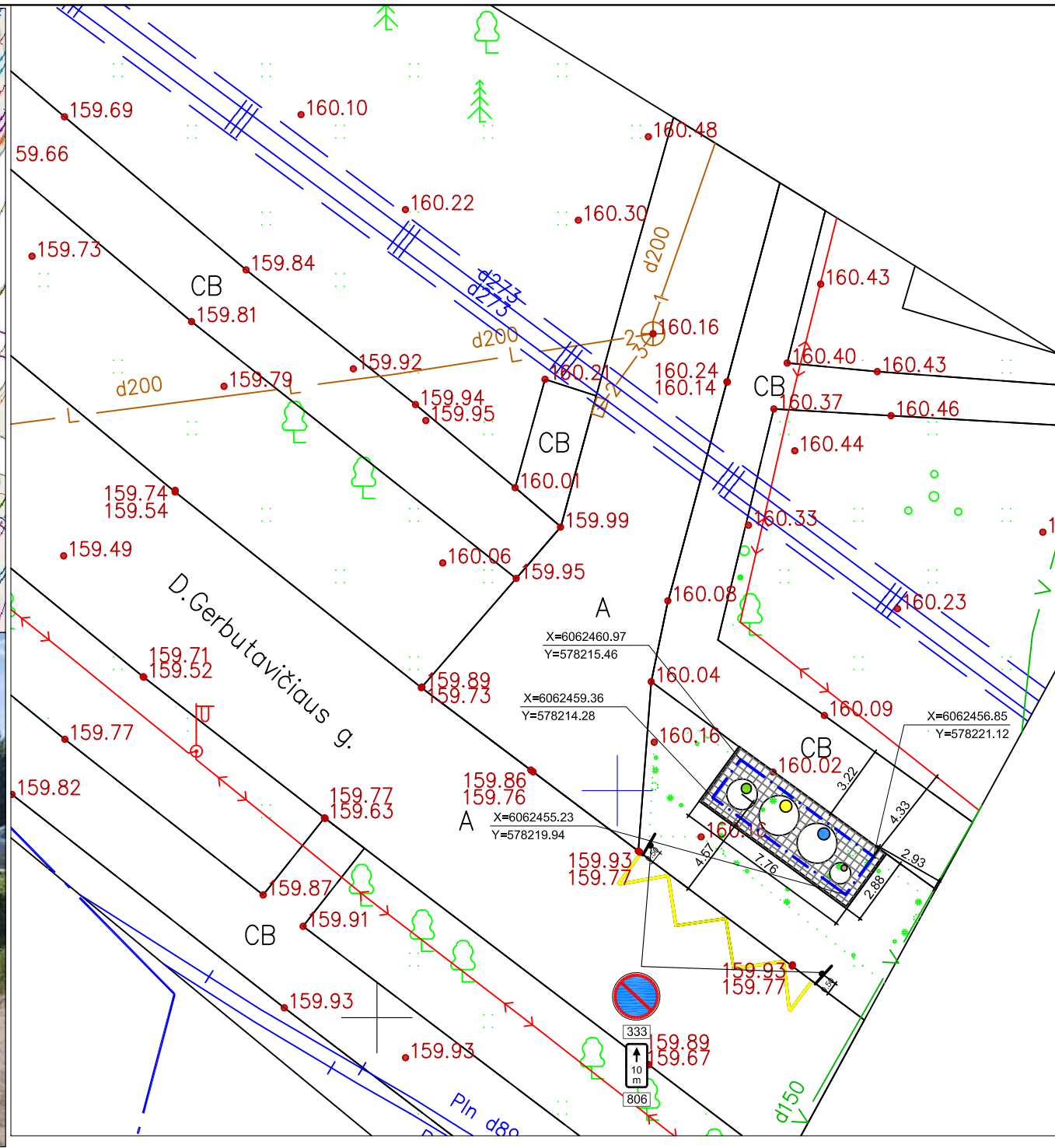
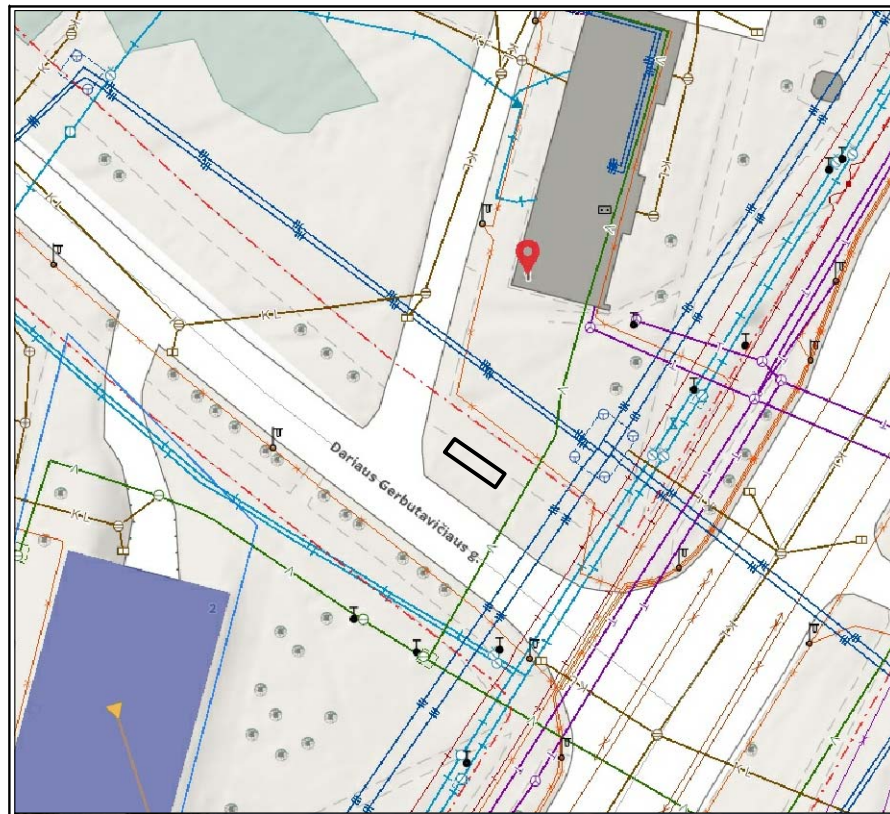

### SUTARTINIAI ŽENKLAI

	C5 tipo pusiau požeminių konteinerių aikštelė
	Kasamos duobės ribos
	Kasamos duobės koordinacių taškai
	Plytelių danga (375x375x70 mm) Vejos bortelis (1000x80x200 mm)
	Kelio ženklimas 1.27
	Kelio ženklimas 333 ir 806, 10m (2vnt.)

- Stiklo pakuotėms ir pakuočių atliekoms skirtas konteineris 3m³
- Maisto/mišrioms atliekoms skirtas konteineris 1.3m³
- Plastikinėms ir metalinėms pakuotėms ir pakuočių atliekoms skirtas konteineris 5m³
- Popierinėms ir kartono pakuotėms ir pakuočių atliekoms skirtas konteineris 5m³

M1:250

Esamus krūmus persodinti

Atestato Nr.		UAB „Architektūros namai“ Vytenio g. 6, Vilnius Įm.k. 302848362 www.architekturosnamai.lt			C5 tipo pusiau požeminių konteinerių aikštelė				
A 2016	PV	T. Gaižauskas	El. parašas	2021 06	Objekto įrengimo vietos planas. D. Gerbutavičiaus g. 1 (Aikštelės Nr.1170)				
	Arch.	J. Gaižauskas	El. parašas	2021 06					
SP	Užsakovas: UAB "VAATC"			AN-18.05.15-SP-C-2	<table border="1" style="width: 100%;"> <tr> <td>Lapo nr.</td> <td>Lapų</td> </tr> <tr> <td style="text-align: center;">1</td> <td style="text-align: center;">1</td> </tr> </table>	Lapo nr.	Lapų	1	1
Lapo nr.	Lapų								
1	1								



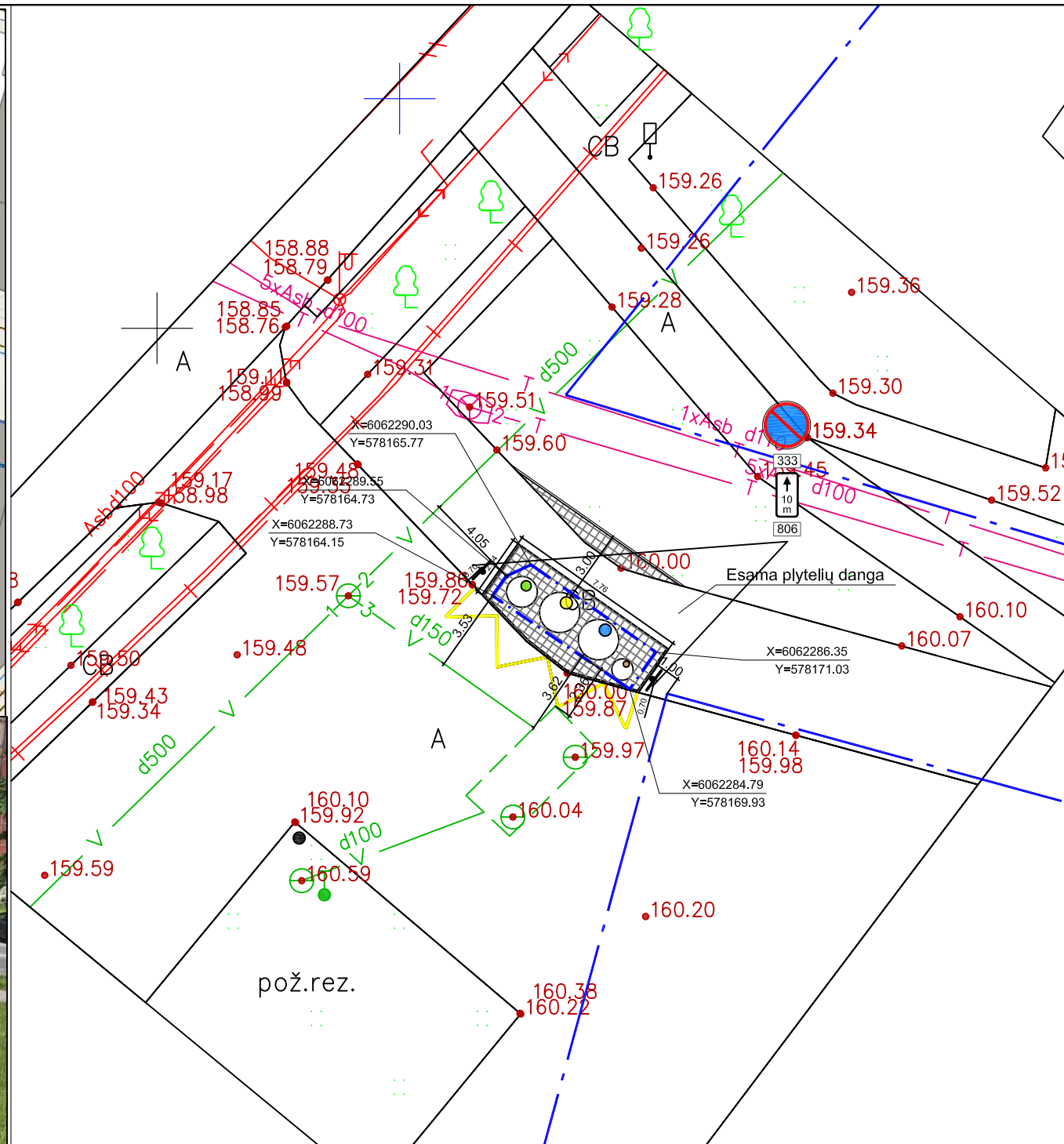
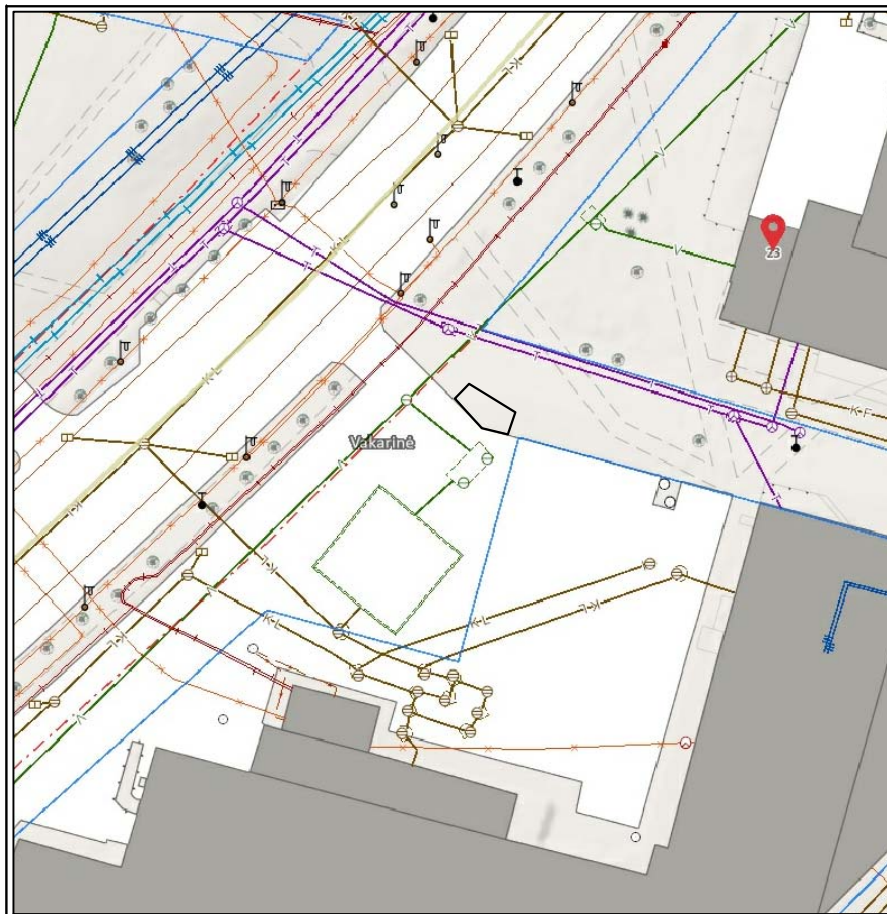

M1:250

**SUTARTINIAI ŽENKLAI**

	C5 tipo pusiau požeminių konteinerių aikštelė
	Kasamos duobės ribos
	Kasamos duobės koordinacinių taškų
	Plytelių danga (375x375x70 mm) Vejos bortelis (1000x80x200 mm)
	Kelio ženklinimas 1.27
	Kelio ženklinimas 333 ir 806, 10m (2vnt.)

- Stiklo pakuotėms ir pakuočių atliekoms skirtas konteineris 3m³
- Maisto/mišrioms atliekoms skirtas konteineris 1.3m³
- Plastikiniams ir metaliniams pakuotėms ir pakuočių atliekoms skirtas konteineris 5m³
- Popierinėms ir kartono pakuotėms ir pakuočių atliekoms skirtas konteineris 5m³

Atestato Nr.		UAB „Architektūros namai“ Vytenio g. 6, Vilnius Įm.k. 302848362 www.architekturosnamai.lt			C5 tipo pusiau požeminių konteinerių aikštelė
A 2016	PV	T. Gaižauskas	El. parašas	2021 06	Objekto įrengimo vietos planas. L. Asanavičiūtės g. 23 (Aikštelės Nr.1097)
	Arch.	J. Gaižauskas	El. parašas	2021 06	
SP	Užsakovas: UAB "VAATC"			AN-18.05.15-SP-C-2	Lapo nr. 1
					Lapų 1

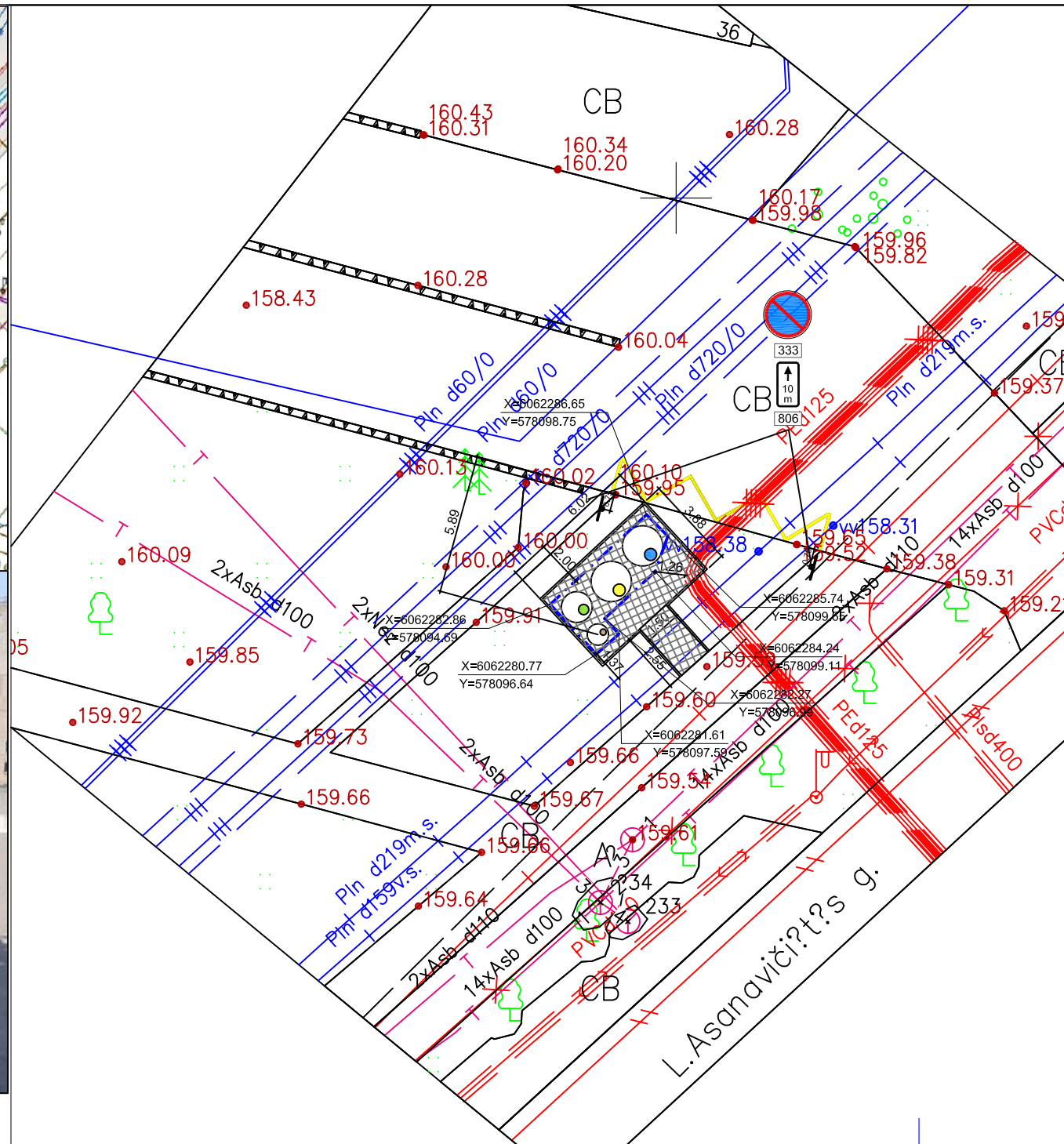
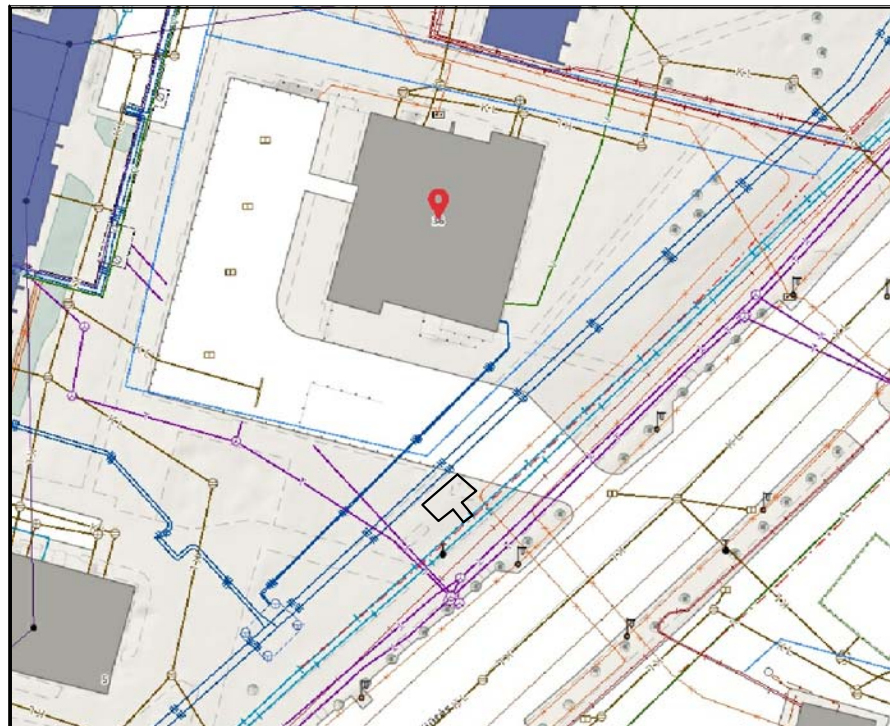

- Stiklo pakuotėms ir pakuočių atliekoms skirtas konteineris 3m³
- Maisto/mišrioms atliekoms skirtas konteineris 1.3m³
- Plastikiniams ir metaliniams pakuotėms ir pakuočių atliekoms skirtas konteineris 5m³
- Popieriniams ir kartono pakuotėms ir pakuočių atliekoms skirtas konteineris 5m³

Pastaba:  
vykdant montavimo darbus, numatyti ŠT kanalo hidroizoliavimą, 2 sluoksnių klijuojama danga atkasus ir darbus priduoti VŠT atstovams. Tik po darbų priėmimo leidžiama užkast.

M1:250

Atestato Nr.		UAB „Architektūros namai“ Vytenio g. 6, Vilnius Įm.k. 302848362 www.architekturosnamai.lt			C5 tipo pusiau požeminių konteinerių aikštelė	
A 2016	PV	T. Gaižauskas	El. parašas	2021 06	Objekto įrengimo vietos planas. L. Asanavičiūtės g. 36 (Aikštelės Nr.1095)	
	Arch.	J. Gaižauskas	El. parašas	2021 06		
SP	Užsakovas: UAB "VAATC"				AN-18.05.15-SP-C-2	
					Lapo nr.	Lapų
					1	1

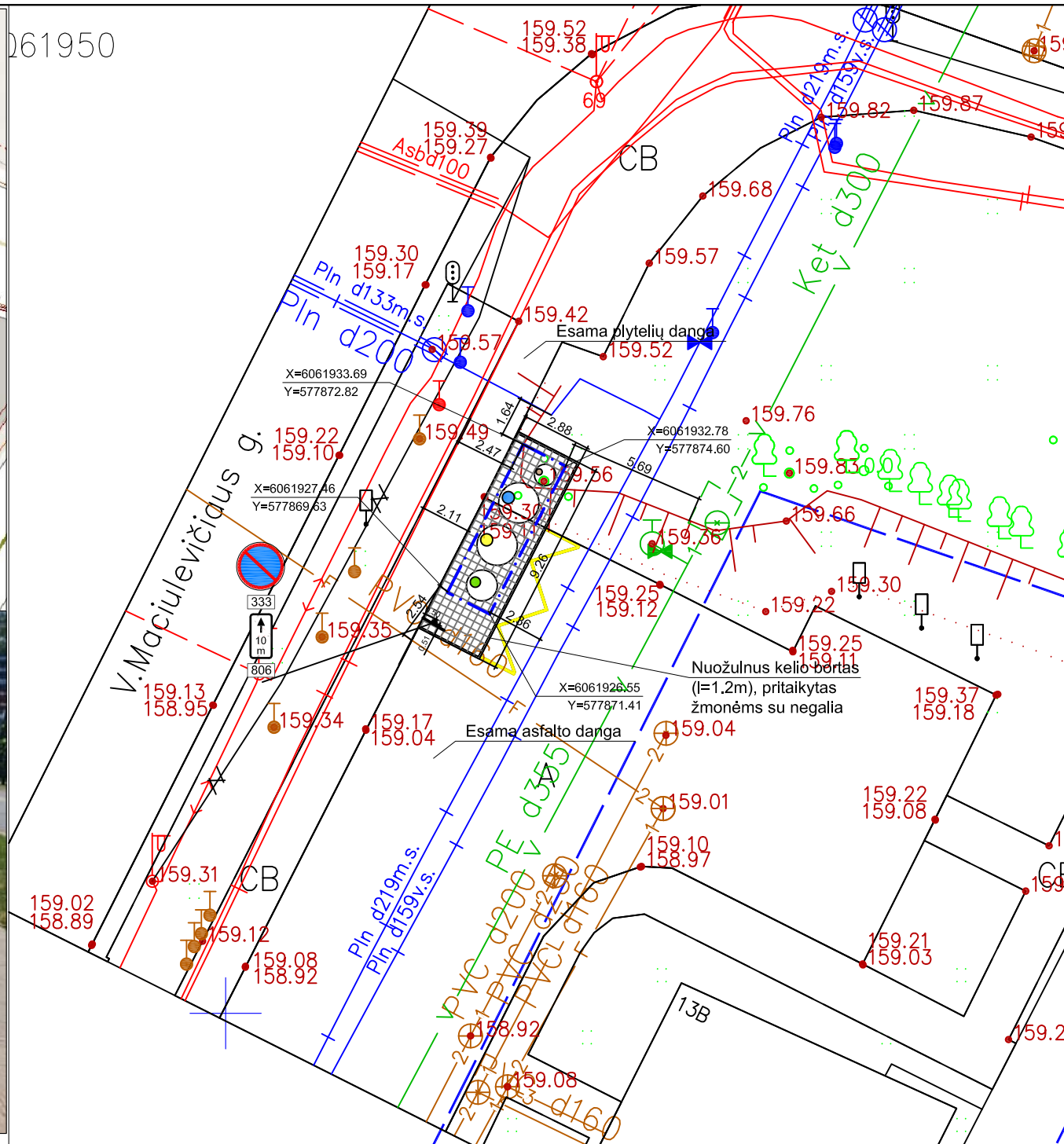

### SUTARTINIAI ŽENKLAI

	C5 tipo pusiau požeminių konteinerių aikštelė
	Kasamos duobės ribos
	Kasamos duobės koordinacių taškai
	Plytelių danga (375x375x70 mm) Vejos bortelis (1000x80x200 mm)
	Kelio ženklimas 1.27
	Kelio ženklimas 333 ir 806, 10m (1vnt.)

- Stiklo pakuotėms ir pakuočių atliekoms skirtas konteineris 3m³
- Maisto/mišrioms atliekoms skirtas konteineris 1.3m³
- Plastikiniams ir metaliniams pakuotėms ir pakuočių atliekoms skirtas konteineris 5m³
- Popieriniams ir kartono pakuotėms ir pakuočių atliekoms skirtas konteineris 5m³

M1:250

Atestato Nr.		UAB „Architektūros namai“ Vytenio g. 6, Vilnius Įm.k. 302848362 www.architekturosnamai.lt			C5 tipo pusiau požeminių konteinerių aikštelė
A 2016	PV	T. Gaižauskas	El. parašas	2021 06	Objekto įrengimo vietos planas. V. Maciulevičiaus g. 20 (Aikštelės Nr. 1094)
	Arch.	J. Gaižauskas	El. parašas	2021 06	
SP	Užsakovas: UAB "VAATC"				AN-18.05.15-SP-C-2
					Lapo nr.
					Lapų
					1
					1

Apvalaus pusiau požeminio konteinerio antžeminė dalis

D-D  
6,45\*

Atliekų įdėjimo angos lygis virš dangos paviršiaus

4-4

Atstatoma statybos metu išardyta ar apgadinta esama danga, pvz., veja (tipą, darbų apimtį tikslinti individualiame projekte)

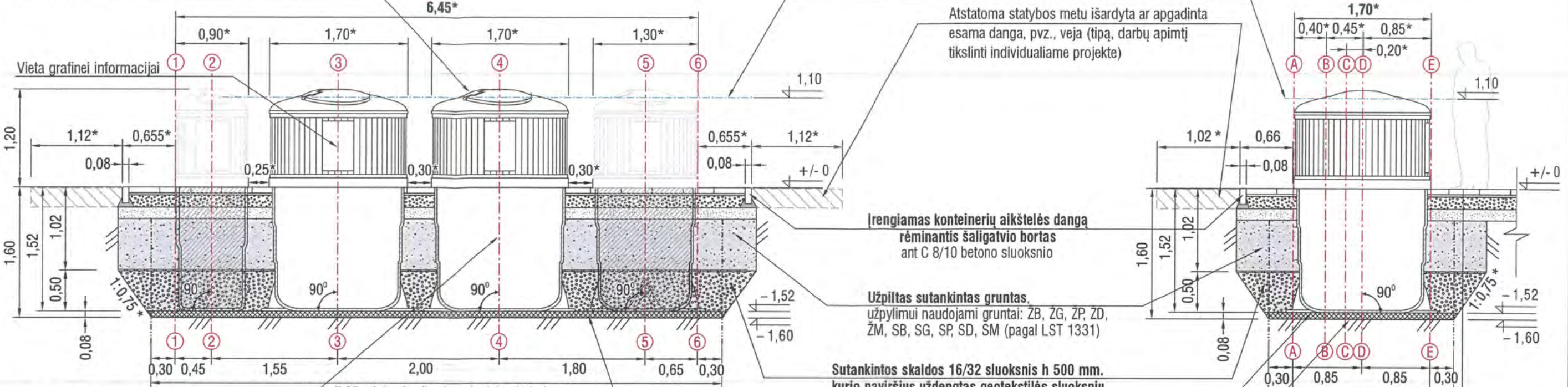

5 m³ talpos apvalaus pusiau požeminio konteinerio požeminė dalis

7,05 minimalus įkasimo duobės plotis \*

Įrengiamas horizontalus sutankintos skaldos 0/16 sluoksnis h 80 mm – pagrindas pusiau požeminiams konteineriams pastatyti

Nejudintas esamas gruntas

Įrengiama konteinerių aikštelės betono plytelių danga:

1. Betono plytelės 37,5 x 37,5 x 7 cm 7 cm
2. Išlyginamasis sluoksnis iš skaldos atsijų 3 cm
3. Skaldos pagrindo sluoksnis  $E_v \geq 80$  MPa,  $D_{pr} \geq 103\%$  15 cm
4. Šalčiui nejautrių medžiagų sluoksnis  $D_{pr} \geq 100\%$  14 cm

Atstatoma statybos metu apgadinta esama danga, pvz., veja (tipą, darbų apimtį tikslinti individualiame projekte)

\* Matmuo gali būti tikslinamas atsižvelgiant į konkrečią situaciją įrengimo vietoje ir įvertinus grunto struktūrą,

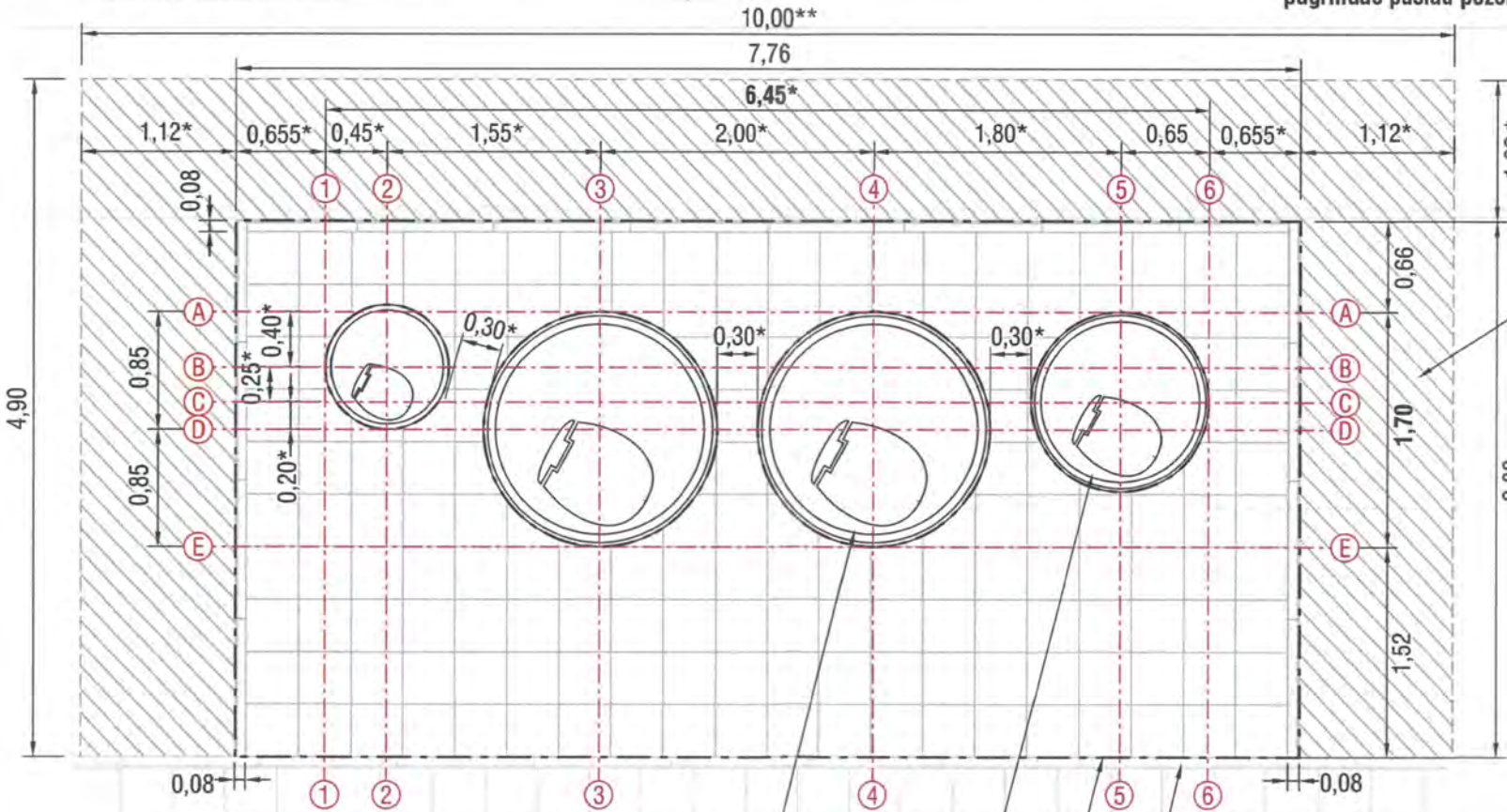

Apvalaus, 5 m³ talpos, pusiau požeminio konteinerio antžeminė dalis su dangčiu uždengta anga atliekoms įdėti

Apvalaus, 3 m³ talpos, pusiau požeminio konteinerio antžeminė dalis su dangčiu uždengta anga atliekoms įdėti

Įrengiama apvalių pusiau požeminių konteinerių aikštelė \*\* su beton. šaligatvio bortais 1000x80x200 mm aprėminta betono plytelių 375x375x70 mm danga

Esamo pėsčiųjų tako arba šaligatvio kraštas

Atestato Nr.		UAB „Architektūros namai“ Vytenio g. 6, Vilnius Įm.k. 302848362 www.architekturosnamai.lt	C5 TIPO PUSIAU POŽEMINIŲ KONTEINERIŲ AIKŠTELĖ	
A 2016	PV	T. Gaižauskas	2018 04	
	Arch.	J. Gaižauskas	2018 04	Tipinių sprendimų brėžiniai. Pjūviai-konstruktinės schemos M1:50
SP			AN-18.05.15-SP-C-2	Lapo nr. 1 Lapų 1

**DETALŪS METADUOMENYS**

<b>Dokumento sudarytojas (-ai)</b>	Vilniaus miesto savivaldybė 188710061, Konstitucijos pr. 3, LT-09601, Vilnius
<b>Dokumento pavadinimas (antraštė)</b>	DĖL C5 TIPO PUSIAU POŽEMINIŲ KONTEINERIŲ A. J. POVILAIČIO G. 8, ARCHITEKTŲ G. 106, ARCHITEKTŲ G. 172A, D. GERBUTAVIČIAUS G. 1, ERFURTO G. 20, L. ASANAVIČIŪTĖS G. 23, L. ASANAVIČIŪTĖS G. 36, V. MACIULEVIČIAUS G. 20, VILNIUJE, STATYBOS, PRITARIMO PROJEKTINIAMS PASIŪLYMAMS
<b>Dokumento registracijos data ir numeris</b>	2021-09-24 Nr. A51-90704/21(3.3.2.26E-VMA)
<b>Dokumento gavimo data ir dokumento gavimo registracijos numeris</b>	–
<b>Dokumento specifikacijos identifikavimo žymuo</b>	ADOC-V1.0
<b>Parašo paskirtis</b>	Pasirašymas
<b>Parašą sukūrusio asmens vardas, pavardė ir pareigos</b>	Mindaugas Pakalnis, Vyriausiojo miesto architekto skyriaus vedėjas, Vyriausiojo miesto architekto skyrius
<b>Sertifikatas išduotas</b>	MINDAUGAS,PAKALNIS LT
<b>Parašo sukūrimo data ir laikas</b>	2021-09-23 19:30:38 (GMT+03:00)
<b>Parašo formatas</b>	XAdES-T
<b>Laiko žyme nurodytas laikas</b>	2021-09-23 19:30:52 (GMT+03:00)
<b>Informacija apie sertifikavimo paslaugų teikėją</b>	EID-SK 2016, AS Sertifitseerimiskeskus EE
<b>Sertifikato galiojimo laikas</b>	2020-11-03 20:19:13 – 2025-11-02 23:59:59
<b>Informacija apie būdus, naudotus metaduomenų vientisumui užtikrinti</b>	"Registravimas" paskirties metaduomenų vientisumas užtikrintas naudojant "RCSC IssuingCA, VI Registru centras - i.k. 124110246 LT" išduotą sertifikatą "Dokumentų valdymo sistema Avilys, Vilniaus miesto savivaldybės administracija, į.k.188710061 LT", sertifikatas galioja nuo 2018-12-27 14:17:37 iki 2021-12-26 14:17:37
<b>Pagrindinio dokumento priedų skaičius</b>	–
<b>Pagrindinio dokumento pridedamų dokumentų skaičius</b>	–
<b>Priedamo dokumento sudarytojas (-ai)</b>	–
<b>Priedamo dokumento pavadinimas (antraštė)</b>	–
<b>Priedamo dokumento registracijos data ir numeris</b>	–
<b>Programinės įrangos, kuria naudojantis sudarytas elektroninis dokumentas, pavadinimas</b>	Dokumentų valdymo sistema „Avilys“, versija 3.5.51
<b>Informacija apie elektroninio dokumento ir elektroninio (-ių) parašo (-ų) tikrinimą (tikrinimo data)</b>	Atitinka specifikacijos keliamus reikalavimus. Visi dokumente esantys elektroniniai parašai galioja (2021-09-24 09:13:00)
<b>Paieškos nuoroda</b>	–
<b>Papildomi metaduomenys</b>	Nuorašą suformavo 2021-09-24 09:13:00 Dokumentų valdymo sistema „Avilys“