

KAMOJOS GATVĖS VILNIAUS MIESTE IR INŽINERINIŲ TINKLŲ STATYBOS IR REKONSTRAVIMO PROJEKTAS

Statinio projekto Nr.

VP-23-142

Statytojas (užsakovas)

VILNIAUS MIESTO SAVIVALDYBĖKonstitucijos pr. 3, Lt-09601, Vilnius, tel. (8-5) 211 2000.
Kodas Juridinių asmenų registre 111109233

Projektuotojas

UAB „VILNIAUS PLANAS“Lvivo g. 25-102, LT-09320 Vilnius, tel. +370 601 31184.
Kodas Juridinių asmenų registre 123615345

Statinio (statinių) pavadinimas

Statinio (statinių) adresas (statybos vieta)

KAMOJOS G ., VILNIAUS M.

Statybos rūšis

**NAUJO STATINIO STATYBA; STATINIO
REKONSTRAVIMAS; STATINIO KAPITALINIS
REMONTAS**

Statinio kategorija

**YPATINGASIS STATINYS; NEYPATINGASIS STATINYS;
NESUDĖTINGASIS STATINYS**

Statinio naudojimo paskirtis

SUSISIEKIMO KOMUNIKACIJOS; INŽINERINIAI TINKLAI

Statinio projekto etapas

PROJEKTINIAI PASIŪLYMAI

Statinio projekto dalis

PROJEKTINIAI PASIŪLYMAI

Bylos (segtuvo) žymuo

VP-23-142-TP-PP

Bylos (segtuvo) laidos žymuo

0

Bylos (segtuvo) išleidimo data

2024-01*Pasirašančių asmenų pareigos:**Vardai, pavardės, kiti būtini duomenys:*

Direktorė

RŪTA KLEVĖNĖ

Projekto vadovas (-ė)

SAULIUS VALEIKA

Kvalifikaciją patvirtinančio dokumento Nr. 25000

Projekto dalies vadovas (-ė)

SAULIUS VALEIKA

Kvalifikaciją patvirtinančio dokumento Nr. 17687

STATINIO PROJEKTO SUDĖTIES ŽINIARAŠTIS

Eil. Nr.	Bylos žymuo	Laida	Bylos pavadinimas	Pastabos
1.	VP-23-142-PP-PSŽ	0	Statinio projekto sudėties žiniaraštis	
2.		0	Inžinerinio statinio projektinių pasiūlymų rengimo užduotis	
3.		0	Inžinerinių statinių projektų ir projektinių pasiūlymų vertinimo darbo grupės pasitarimo protokolo išrašas	
4.	VP-23-142-PP-AR	0	Aiškinamasis raštas	
5.			Topografinė nuotrauka	
6.	VP-23-142-PP-BR1	0	Projektinių pasiūlymų brėžinys ir skersiniai pjūviai	
7.	VP-23-142-PP-EŽ	0	Esamų želdinių planas	
8.	VP-23-142-PP-PŽ	0	Projektuojamų želdinių planas	



VILNIAUS MIESTO SAVIVALDYBĖS ADMINISTRACIJA

PRITARIU
Infrastruktūros grupės
Vadovas
I.K

INŽINERINIO STATINIO PROJEKTINIŲ PASIŪLYMŲ RENGIMO UŽDUOTIS

20__ m. _____ d. Nr. A358- /23 (2.9.4.5E-INF)

Eil. nr.	Pavadinimas	Reikalavimai
I. Bendra informacija apie projektą		
1.	Projekto pavadinimas (STR 1.04.04:2017 „Statinio projektavimas, projekto ekspertizė“ papunktis 6.8.)	Kamijos gatvės Vilniaus mieste ir inžinerinių tinklų statybos ir rekonstravimo projektas
2.	Statytojas	Vilniaus miesto savivaldybė
3.	Užsakovas	-
4.	Projektuotojas	UAB „Vilniaus planas“ El.paštas: info@idvilnius.lt
5.	Pagrindinė statinio naudojimo paskirtis (pagal STR 1.01.03:2017 „Statinių klasifikavimas“)	Susisiekimo komunikacijos (gatvės), inžineriniai tinklai
6.	Projektinių pasiūlymų rengimo tikslas	Informuoti visuomenę apie statinio projektavimą pagal statybos techninio reglamento STR 1.04.04:2017 „Statinio projektavimas, projekto ekspertizė“ reikalavimus.
7.	Statinio (-ių) ar statinių grupės kategorija (pagal STR 1.01.03:2017 „Statinių klasifikavimas“)	Ypatingasis statinys
8.	Kita informacija (kultūros paveldo, saugomos teritorijos)	-
9.	Esamos statinio konstrukcijos, jų funkcinė paskirtis.	-
II. Projektinių pasiūlymų apimtis ir statytojo pateikiami duomenys		
10.	Projektinių pasiūlymų apimtis	-aiškinamasis raštas; -teritorijų planavimo dokumento sprendiniai, susiję su rengiamu projektu; -duomenys apie esamą ir perspektyvinį eismo intensyvumą (dviračiai, pėstieji, automobiliai);

		<ul style="list-style-type: none"> - dangų planas, rodyti aiškiai sklypų ribas, gatvės/ių raudonųjų linijų ribas (neryškiais sluoksniais rodyti gretimųjų teritorijų užstatymą (esamą, planuojamą), sprendinius, jungtis, esamus ir planuojamus želdinius, kitą); -skersiniai pjūviai charakteringose vietose (pjūviuose rodyti visus gatvių elementus, tame tarpe gatvės RL, sklypų ribas, esamus ir planuojamus želdinius); -lietaus surinkimo ir nuvedimo pasiūlymai; -apšvietimo pasiūlymai; -esamų medžių inventorizacija ir vertinimas (vertinti esamų medžių būklę 5 (penkių) metrų atstumu nuo projektuojamų gatvės elementų, pjūviuose rodyti visus gatvės elementus. Grafinę ir tekstinę informaciją pateikti vadovaujantis pateiktu grafiniu/informaciniu medžių žymėjimo ir inventorizacijos lentelės pavyzdžiu „Grafinis/informacinis medžių žymėjimas plane ir inventorizacijos lentelės sudėtis“. -Apželdinimo pasiūlymai (Nauji projektuojami želdiniai ir medžiai turi būti pažymėti sutartiniais ženklais, kurie žymėjimu skiriasi nuo esamų paliekamų želdinių žymėjimo. Parenkamos aplinkai būdingos ir/arba vietinės, nesudėtingai prižiūrimos, įvairios augalų rūšys.
11.	Pateikiami dokumentai, nurodomi projektinių pasiūlymų rengimo dokumentams taikomi teisės aktai.	<ul style="list-style-type: none"> -Teritorijų planavimo dokumentai (tpdr.lt; zpdris.lt; interaktyvūs žemėlapiai); - Prisijungimo prie susisiekimo komunikacijų sąlygos; - statybą reglamentuojantys teisės aktai; - Vilniaus miesto savivaldybės gatvių infrastruktūros standartas https://gatviustandartas.vilnius.lt/ - Eismo reguliavimo ir eismo saugumo priemonės pagal poreikį planuoti vadovaujantis Kelio ženklų įrengimo ir vertikaliojo ženklinimo, Kelių horizontaliojo ženklinimo, Kelių eismo taisyklėmis ir kitais teisės aktais bei norminiais dokumentais, reglamentuojančiais eismo saugumo ir reguliavimo priemonių įrengimą, Vilniaus miesto savivaldybės 2016-06-15 tarybos sprendimu Nr. 1-518 „Dėl susisiekimo dviračiais projektų Vilniaus miesto savivaldybėje rengimo ir įgyvendinimo rekomendacijų tvirtinimo“ bei Vilniaus miesto savivaldybės administracijos direktoriaus 2018-12-17 patvirtintu įsakymu Nr. 30-3844/18(2.1.1E-TD2) „Dėl susisiekimo pėsčiomis projektų Vilniaus miesto savivaldybėje rengimo ir įgyvendinimo rekomendacijų tvirtinimo“ - LR aplinkos ministro 2007-12-29 d. įsakymu Nr. D1-717Lietuvos Respublikos aplinkos ministro 2016 m. rugpjūčio 24 d. Nr. D1-565 redakcija „Medžių ir krūmų veisimo, vejų ir gėlynų įrengimo taisyklės“ - „Želdinių apsaugos, vykdant statybos darbus, taisyklės“, patvirtintos LR aplinkos ministro 2010-03-15 įsakymu Nr. D1-193. -Grafinis/informacinis medžių žymėjimas plane ir medžių inventorizacijos lentelės sudėtis Vilniaus miesto savivaldybė

		-- Želdynai (vilnius.lt).
	III. Reikalavimai projektiniams pasiūlymams	
12	Esminiai funkciniai (paskirties) reikalavimai statiniui	- <i>Sprendiniai turi atitikti statybą reglamentuojančių teisės aktų reikalavimus;</i> - <i>Įvertinti esamas ir perspektyvines pėsčiųjų ir dviračių takų jungtis.</i>
13	Reikalavimai architektūros (estetinius aplinkai, kraštovaizdžiui	- <i>Pagal galimybes numatyti esamų želdinių išsaugojimą ir suplanuoti naujus želdinius.</i> - <i>Susisiekimo sistemos dizaino detalės, elementų pločiai, skerspjūviai turi išlaikyti vieningus funkciškai pagrindžiamus parametrus.</i> - <i>Sprendiniai turi atitikti universalaus dizaino principus</i>
14	Nurodymai sprendinių derinimui, jų pritarimui	- <i>Projektinius pasiūlymus derinti su Infrastruktūros darbų priežiūros ir inžinerinių statinių projektų ir projektinių pasiūlymų vertinimo darbo grupe.</i>
15	Nurodymai projektinių pasiūlymų vaizdinės informacijos parengimui	-
16	Reikalavimai projekto rengimo dokumentų kalbai (-oms).	- <i>Lietuvių</i>
17	Reikalavimai projekto rengimo dokumentų įforminimui, sudėčiai ir pan.	- <i>Dokumentai pateikiami elektronine forma, pdf formatu pasirašyti el. parašu (Kiekvienos rinkmenos (failo) minimalus raiškos reikalavimas – 200 dpi, maksimalus rinkmenos dydis – 30 MB).</i>
	IV. Projektuotojo autorines teises ir galimi projekto keitimai	
18	<i>Projektuotojas turi jo parengtų projektinių pasiūlymų autorines teises. Statytojas be projektuotojo sutikimo projekto kopijas gali naudoti tik tam tikslui, kuriam skirtas Projektas.</i>	

Pastaba: užduotį reg. Nr. A358-133/23(2.9.4.5E-INF) laikyti negaliojančia.



VILNIAUS MIESTO SAVIVALDYBĖS ADMINISTRACIJA

**INŽINERINIŲ STATINIŲ PROJEKTŲ IR PROJEKTINIŲ PASIŪLYMŲ VERTINIMO
DARBO GRUPĖS
PASITARIMO PROTOKOLO IŠRAŠAS**

2023-12-08 Nr. A16-1719/23(2.1.99E-ARC)

4. SVARSTYTA. Dėl projekto „Kamojos gatvės Vilniaus mieste ir inžinerinių tinklų statybos ir rekonstravimo projektas“ projektinių pasiūlymų.

NUTARTA.

4.1. Pritarti projektinių pasiūlymų sprendinių viešinimui, atsižvelgus į pastabas:

4.1.1. Siūlyti Minsko pl. statinio ribose neprojektuoti pėsčiųjų ir dviračių tako. (rodyti kaip siūlomą ateityje).

4.1.2. Išsiaiškinti dėl Minsko pl. dublio projekto statuso.

4.1.3. Rodyti perspektyvinio dviračio tako sprendinius Kamojos gatvėje.

4.1.4. Platinti šoninę skiriamąją juostą Gurių g., užtikrinant apšvietimo atramų tinkamą atstumą nuo važiuojamosios dalies.

Pasitarimo pirmininkas

R. M

Pasitarimo sekretorė

D. E. B

Išrašas tikras

AIŠKINAMASIS RAŠTAS

1. Bendra informacija

Projekto rengimo pagrindas - VMSA Inžinerinio statinio projektinių pasiūlymų užduotis (2023-12-01 Nr. A358-136/23(2.9.4.5E-INF)).

Projekto pavadinimas: „Kamojos gatvės Vilniaus mieste ir inžinerinių tinklų statybos ir rekonstravimo projektas“ .

Projektinė gatvės ruožo padėtis pateikta brėžiniuose.

Žemės sklypo naudojimo būdas – sklypo nėra. Gatvė projektuojama laisvoje valstybinėje žemėje.

Projektiniai pasiūlymai parengti vadovaujantis 2023-07 UAB „Inžinerijos centras“ parengta ir suderinta topografinės medžiagos TIIS Nr. 20230724-050866.

Statinio vieta	Kamojos g., Vilniaus m.
Statybos rūšys	Nauja statinio statyba, statinio rekonstravimas, statinio kapitalinis remontas
Statinių klasifikavimas pagal naudojimo paskirtį	Susisiekimo komunikacijos, inžineriniai tinklai
Statinių kategorijos	Ypatingieji, neypatingieji, nesudėtingi

2. Statytojas (Užsakovas)

Vilniaus miesto savivaldybė, kodas Juridinių asmenų registre 111109233, Konstitucijos pr. 3, LT–09601 Vilnius, tel. (8 5) 211 2000, el. p. savivaldybe@vilnius.lt

3. Projektuotojas

UAB „Vilniaus planas“, kodas 123615345, Lvivo g. 25-102, LT–09320 Vilnius, tel. (8 5) 211 2446, el. p. info@idvilnius.lt .
Statinio projekto vadovas – Saulius Valeika, tel. +370 64500987, Saulius.Valeika@idvilnius.lt

4. Teritorijų planavimo dokumentai planuojamoje teritorijoje

Pagal Vilniaus miesto savivaldybės teritorijos bendrojo plano sprendinius, nagrinėjamos teritorijos gatvės patenka į 2021 m. Vilniaus miesto savivaldybės teritorijos bendrojo plano inžinerinės infrastruktūros zoną (žr. 1 pav.)

Pagal Vilniaus miesto savivaldybės teritorijos bendrojo plano, susisiekimo sistemos, gatvių kategorijų schemą (žr. 2 pav.), į nagrinėjamą teritoriją patenkančios gatvės priskiriamos:

- Minsko pl. – A gatvės kategorijai;
- Gurių g. – C gatvės kategorijai;
- Kamojos g. – C gatvės kategorijai;
- Ušos g. – D gatvės kategorijai.

Pagal Vilniaus miesto savivaldybės teritorijos bendrojo plano, susisiekimo sistemos, dviračių takų tinklo schemą, 2020 m. bei 2020 m. Vilniaus miesto dviračių takų specialųjį planą ir Vilniaus miesto teritorijos darnaus judumo planą, nagrinėjamoje teritorijoje planuojama įrengti tarprajoninę (E) dviračių tako trasą, kuri tiesiasi per Minsko plentą, Gurių gatvę bei projektuojamą Kamojos gatvę (žr. 3-5 pav.).

Vilniaus miesto savivaldybės teritorijos bendrojo plano, susisiekimo infrastruktūros plėtros iki 2030 m. ir susisiekimo sistemos aptarnaujančios infrastruktūros schemos, 2020 m. sprendiniuose Minsko plento ir Kamojos gatvės sankirtos vietoje numatyta įrengti tik dviejų lygių sankryžą (žr. 6 pav.).

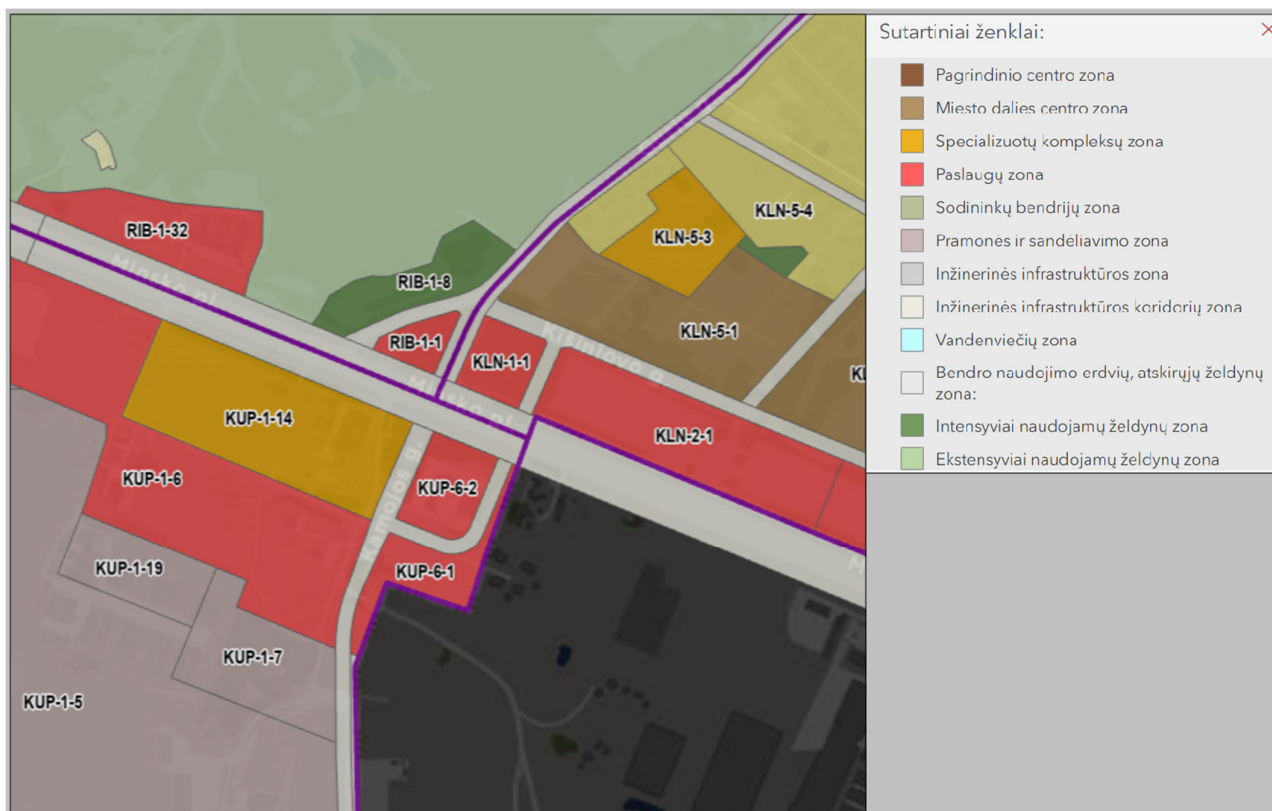

1 pav. 2021 m. Vilniaus miesto savivaldybės bendrojo plano sprendiniai. Pagrindinis brėžinys.

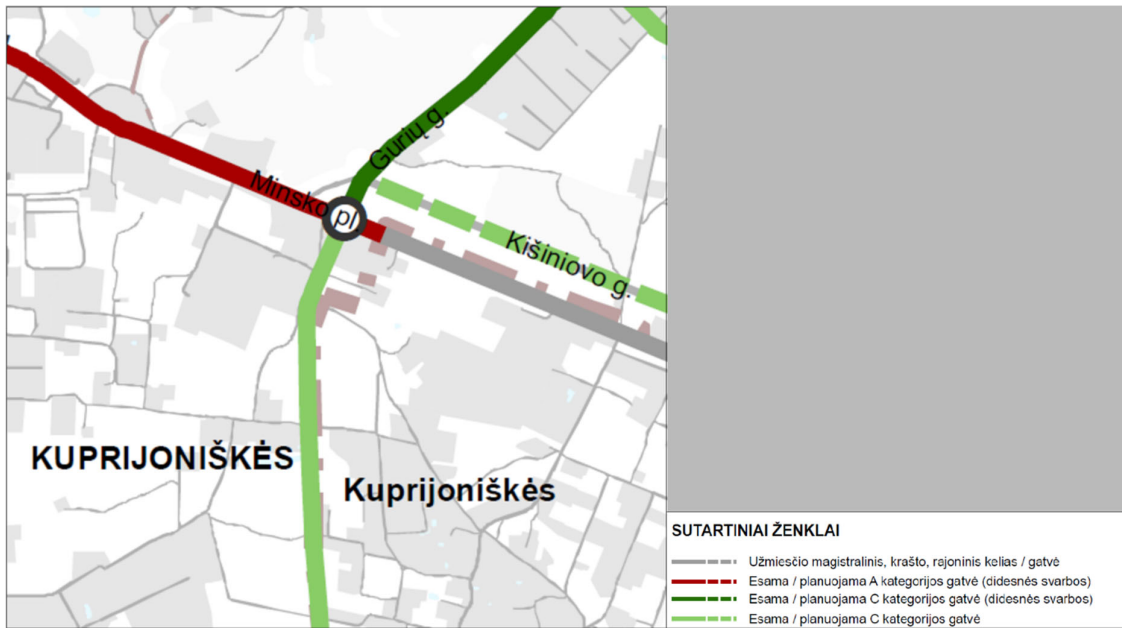

2 pav. Vilniaus miesto savivaldybės teritorijos bendrasis planas „Susisiekimo sistema. Gatvių kategorijų schema, 2021 m.“

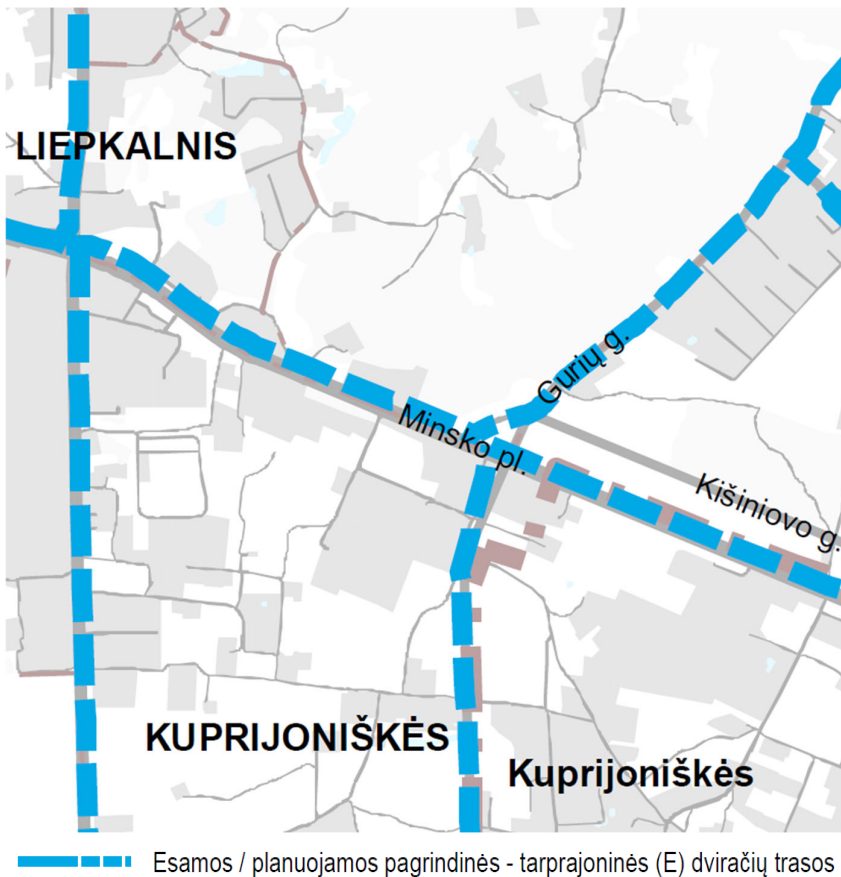

3 pav. Vilniaus miesto savivaldybės teritorijos bendrasis planas „Susisiekimo sistema. Dviračių takų tinklo schema, 2020 m.“

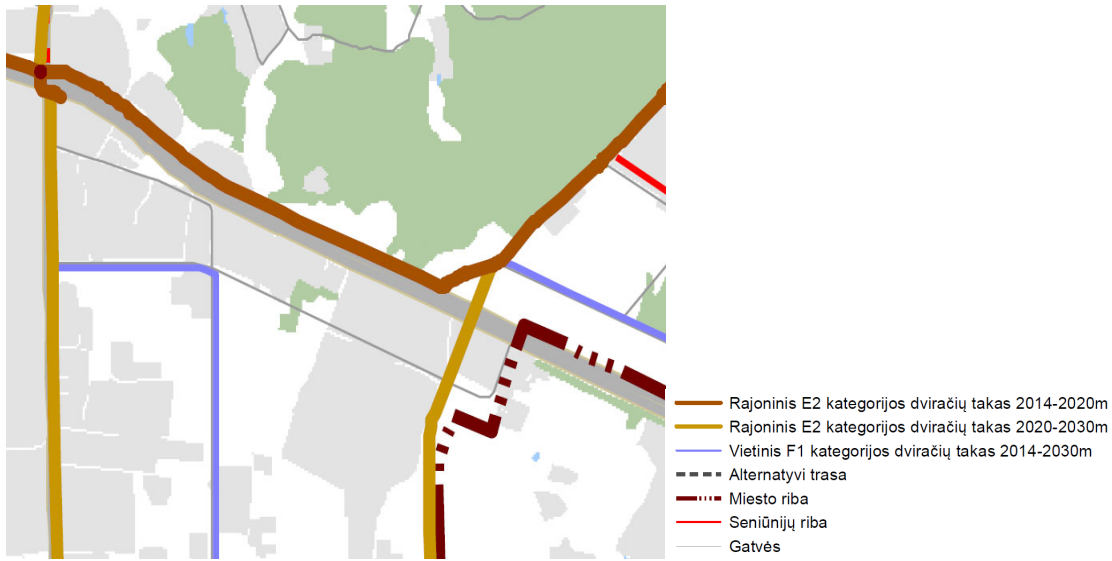

4 pav. 2020 m. Vilniaus miesto dviračių trasų specialiojo plano sprendiniai

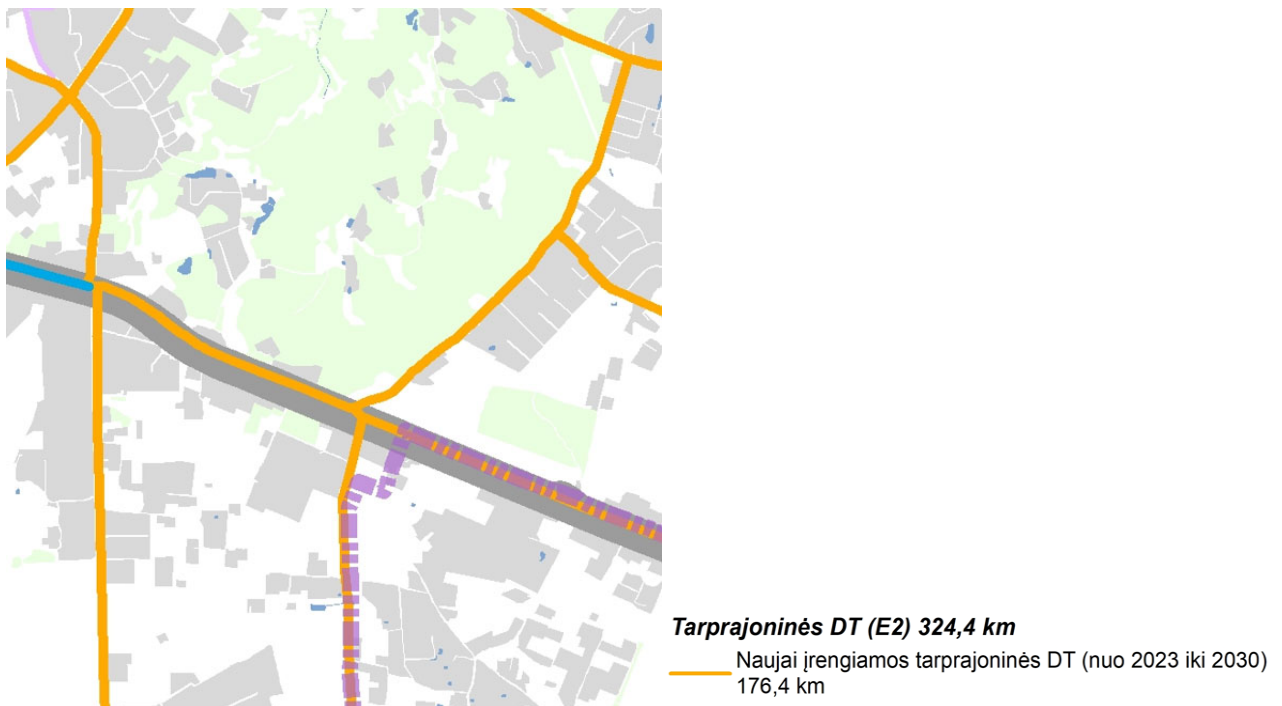

5 pav. Dviračių takų įrengimas iki 2030 m. pagal Vilniaus miesto darnaus judumo planą

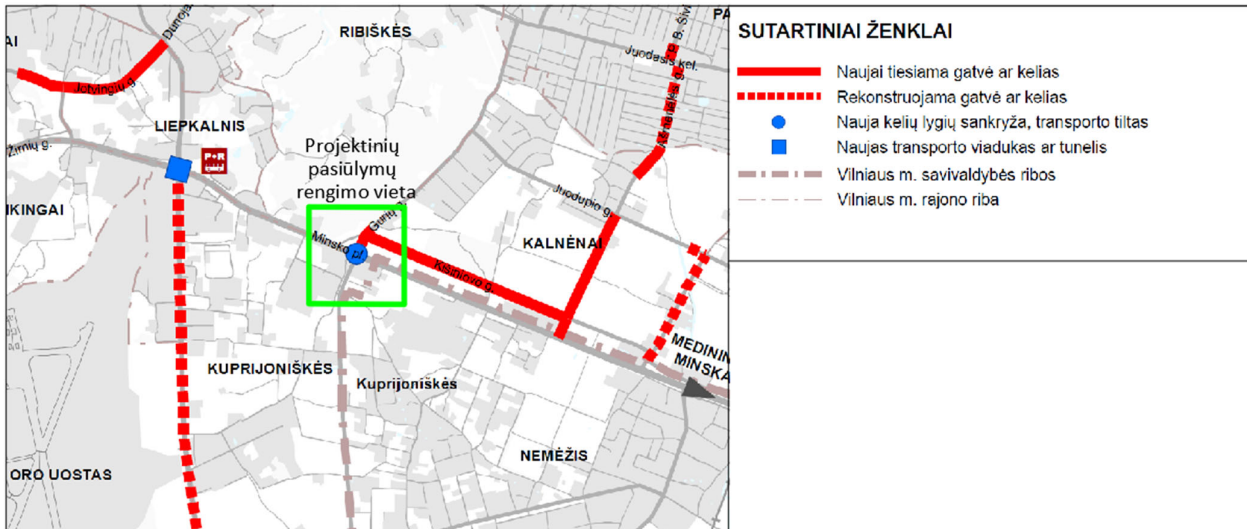

6 pav. Vilniaus miesto savivaldybės teritorijos bendrasis planas „Susisiekimo sistema. Susisiekimo infrastruktūros plėtros iki 2030 m. ir susisiekimo sistemos aptarnaujančios infrastruktūros schema, 2020 m.“

4.1. Į planuojamą teritoriją patenkantys ir besiribojantys detalieji planai:

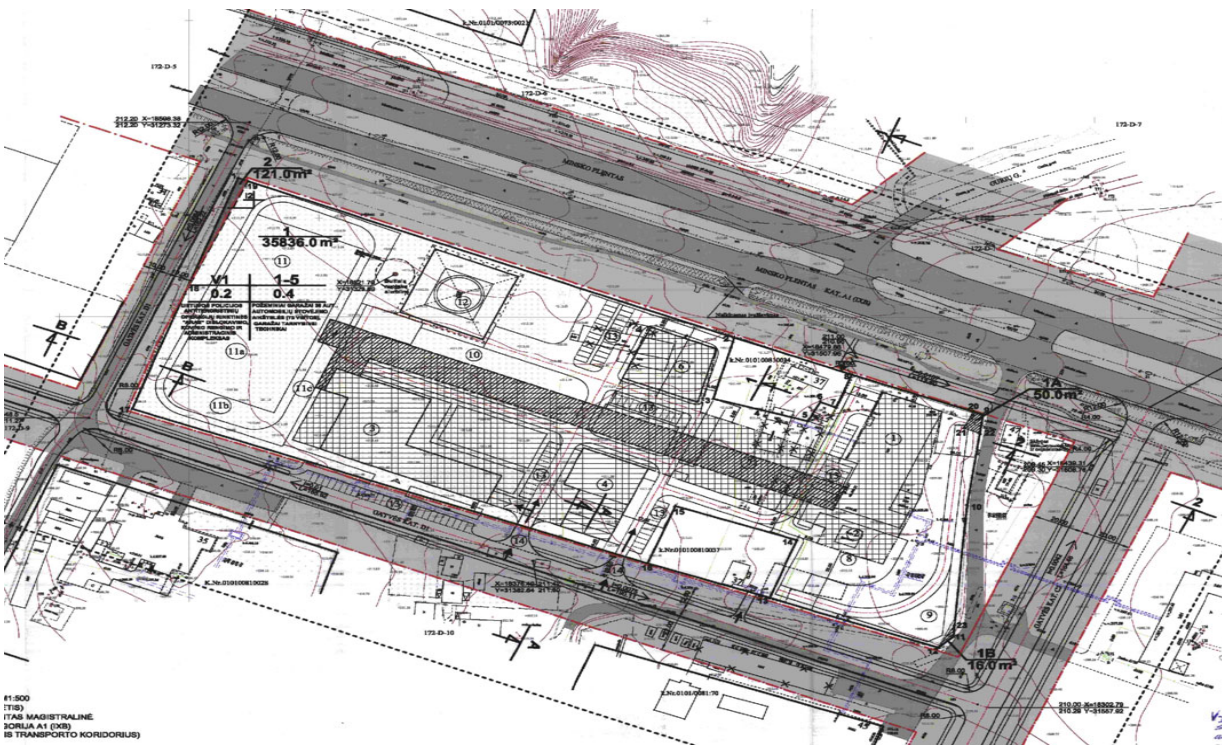

7 pav. Žemės sklypo (Kad. Nr. 0101/0081:63) Minsko pl. 37, Vilniuje, detalusis planas. Pagrindinis brėžinys.

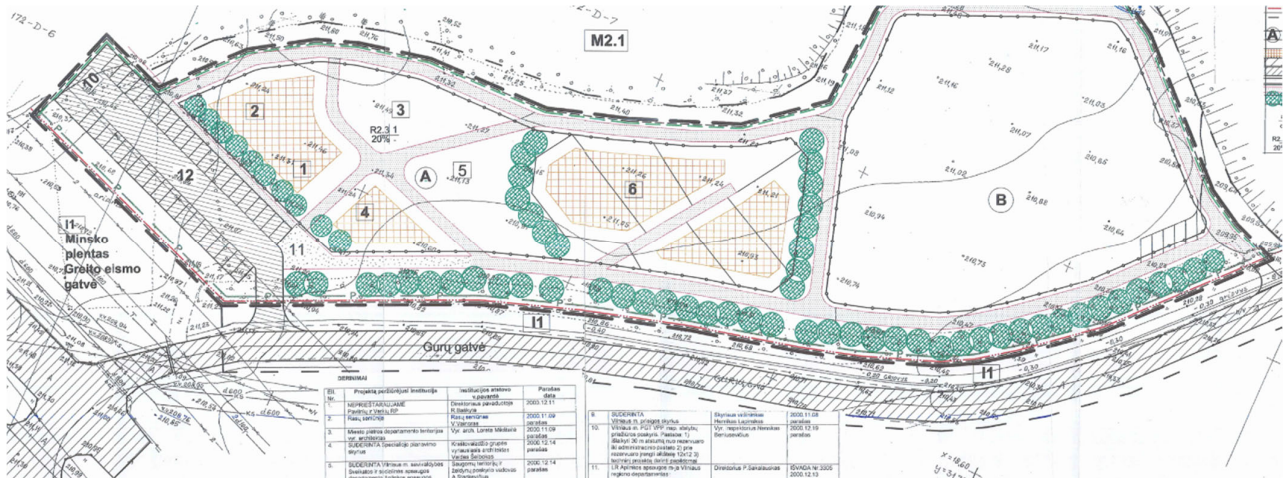

8 pav. Teritorijos prie Minsko plento nedidelių veiklos mastų detalus planas. Pagrindinis brėžinys.

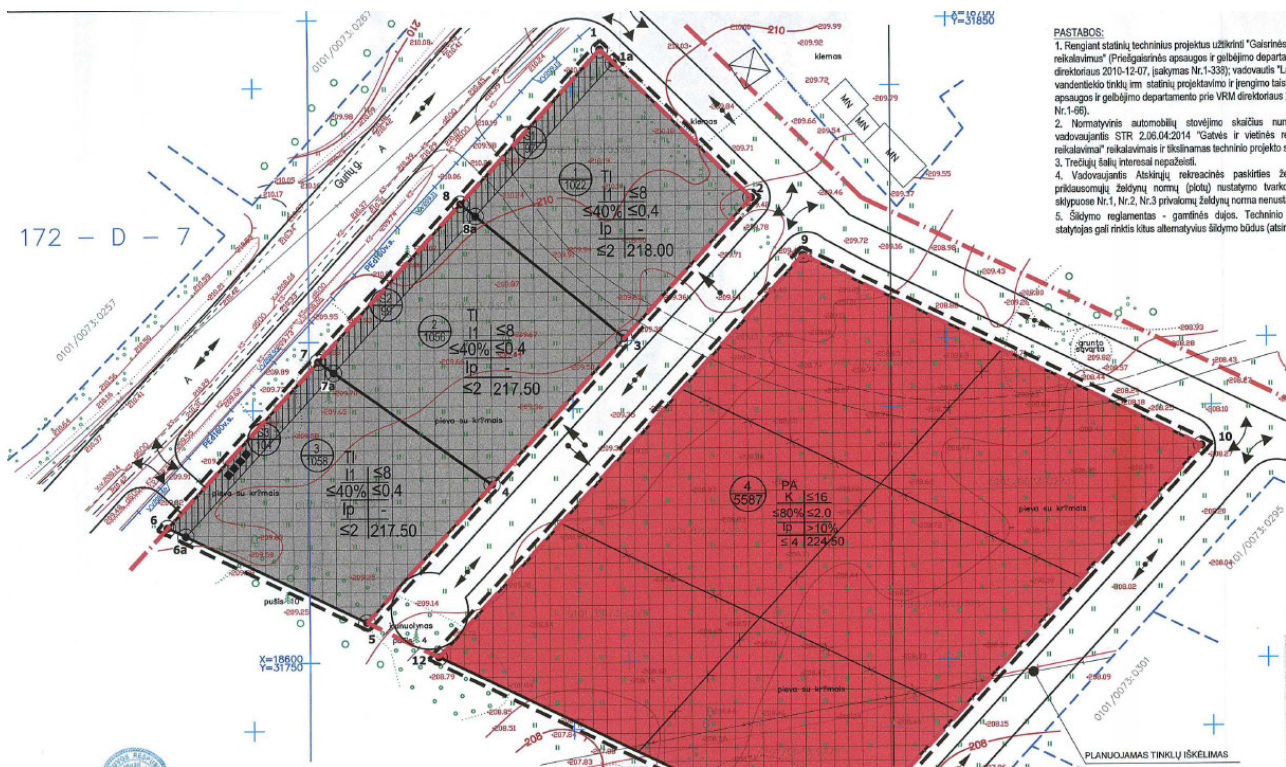

9 pav. Apie 12 ha teritorijos prie Gurių gatvės detaliojo plano (registro Nr. 78016) keitimas sklypuose Moravų g. 1, 3, 5, 7, 9, 11, 13, 15 ir 17. Pagrindinis brėžinys.

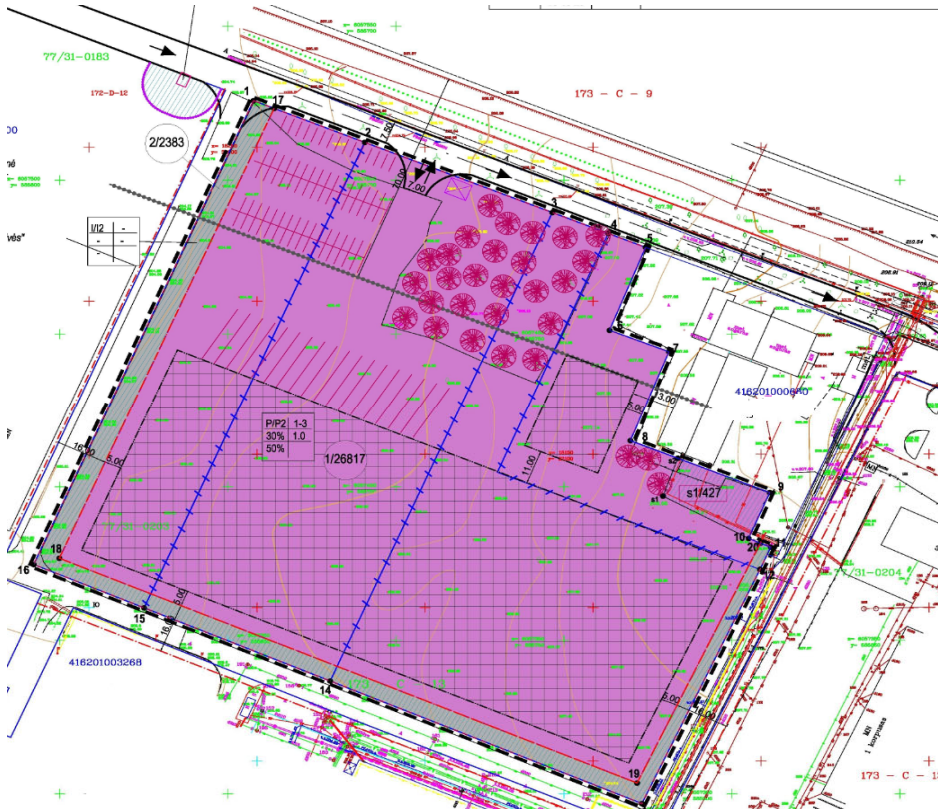

10 pav. Žemės sklypų (kad. Nr. 4162/0100:705, 4162/0100:704, 4162/0100:685, 4162/0100:684), Kuprioniškių k., Nemėžio sen., Vilniaus r. Detalusis planas. Pagrindinis brėžinys.

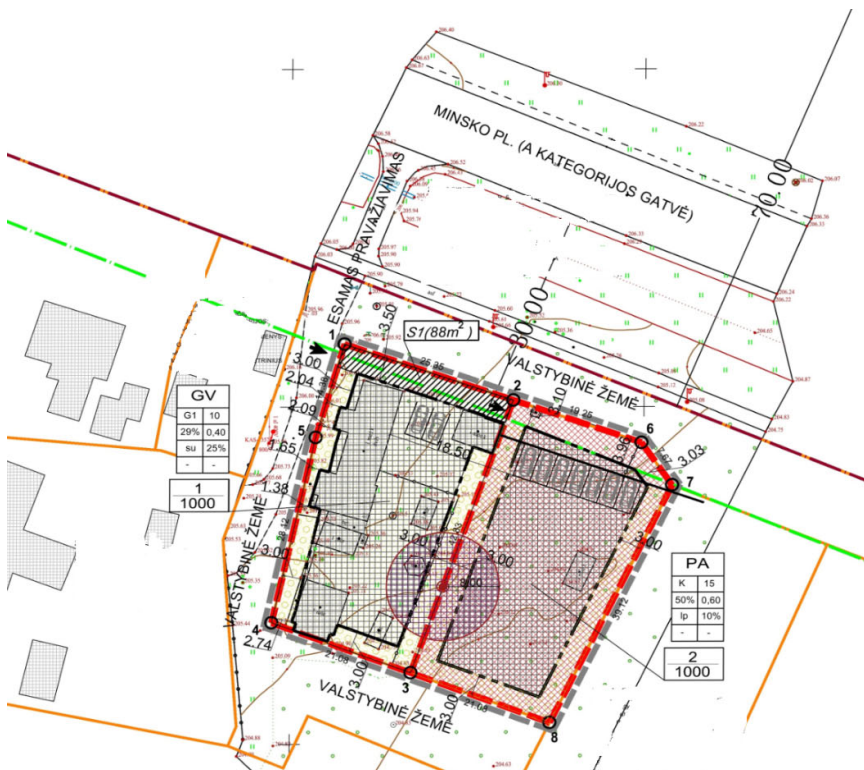

11 pav. Žemės sklypo (kad. Nr. 4162/0100:1068), esančio Vilniaus r. sav., Nemėžio sen., Kuprioniškių k., Minsko pl. 53, detaliojo plano rengimas. Pagrindinis brėžinys (Rengiamas)

5. Esama situacija

Nagrinėjama teritorija yra Vilniaus miesto pietrytinėje dalyje, Rasų seniūnijoje. Ribojasi su Vilniaus miesto rajonu. Į nagrinėjamą teritoriją patenka Gurių gatvė, Minsko plentas, Ušos gatvė ir projektuojama Kamojos gatvė. Šiuo metu teritorija yra minimaliai urbanizuota, aplink projekto ribas yra pavieniai gyvenamieji namai, įmonės, valstybinės institucijos.



12 pav. Situacijos schema

5.1. Minsko plentas

Minsko pl. – greito eismo A kategorijos gatvė. Važiuojamąją gatvės dalį sudaro 4 eismo juostos, eismo juostos plotis 3,75 m, taip pat įrengtos 3 m pločio avarinės juostos. Gatvės danga asfaltas. Pietinėje Minsko pl. dalyje įrengtas asfalto dangos 1,5 m pločio bendras pėsčiųjų ir dviračių takas. Patekimui į Gurių gatvę yra įrengtas apsisukimas/kairiojo posūkio juosta, apsisukimas/kairiojo posūkio juosta neatitinka STR 2.06.04:2014 „Gatvės ir vietinės reikšmės keliai. Bendrieji reikalavimai“ 28 punkte pateiktų reikalavimų. Nagrinėjamoje Minsko pl. teritorijoje nėra vietų pėstiesiems ir dviratininkams saugiai kirsti A kategorijos gatvę, todėl pėstieji bei dviratininkai norintys pasiekti esančias viešojo transporto stoteles, prekybos centrus ir kitus traukos objektus turi kirsti Minsko pl. važiuojamąją dalį tam neskirtose vietose. Arčiausia pėstiesiems skirta perėjimo per Minsko pl. vieta randasi už > 1 km – Liepkalnio g. ir Žirnių g. sankryžoje. Esamos viešojo transporto stotelės įrengtos greitėjimo/lėtėjimo juostose.

Gatvėje yra įrengti apšvietimo tinklai, lietaus nuotekos nuo važiuojamosios dalies nuteka į aplinkines teritorijas.



13 pav. Minsko pl. esama situacija („Google Maps“)

5.2. Gurių gatvė

Gurių g. priskiriama C kategorijai – aptarnaujanti gatvė. Vienoje Gurių gatvės pusėje įrengtas apšvietimas bei 2,25 m. pločio pėsčiųjų takas. Gatvės danga - asfaltas, dangos plotis kinta nuo 7 iki 9 m. Gatvėje yra įrengtos atskiros eismo juostos kairiesiems posūkiams į žemės sklypą (Gurių g. 149) ir į Moravų gatvę. Gatvės susikirtimo su Minsko pl. vietoje yra įrengtos greitėjimo lėtėjimo juostos.

Gatvėje yra įrengti apšvietimo tinklai, lietaus nuotekos nuo važiuojamosios dalies nuteka į aplinkines teritorijas.



14 pav. Gurių g. esama situacija („Google Maps“)

5.3. Ušos gatvė

Ušos gatvė priskiriama D gatvės kategorijai – pagalbinė gatvė. Gatvės danga – asfalto ir žvyro. Dangos plotis kinta nuo 3,5 m iki 7 m. Didžiojoje gatvės dalyje yra įrengtas apšvietimas, pėsčiųjų takas. Lietaus nuotekos nuo važiuojamosios dalies nuteka į aplinkines teritorijas.



15 pav. Ušos g. esama situacija („Google Maps“)

5.4. Pavojingiausios vietos

Esamoje situacijoje galima išskirti tris pagrindines eismo dalyviams pavojų keliančias vietas:

1. Minsko pl. apsisukimas/kairysis posūkis į Gurių g. neatitinka STR 2.06.04:2014 „Gatvės ir vietinės reikšmės keliai. Bendrieji reikalavimai“ 28 punkte pateiktų reikalavimų. Pagal minėtą punktą A kategorijos (Minsko pl.) ir C kategorijos (Gurių g.) sankryža negalima;
2. Viešojo transporto sotelės greitėjimo/lėtėjimo juostose;
3. Pėsčiųjų ir dviratininkų infrastruktūros nebūvimas - Minsko pl. kirtimas tam neskirtose vietose. Arčiausia pėstiesiems skirta perėjimo per Minsko pl. vieta randasi už > 1 km – Liepkalnio g. ir Žirnių g. sankryžoje.

5.5. Eismo įvykiai

Remiantis VŠĮ „Transporto kompetencijų agentūros“ viešai teikiamais eismo įvykių duomenimis, 5 metų laikotarpyje (2017–2022 m.), nagrinėjamoje teritorijoje, įvyko 10 įskaitinių eismo įvykių, iš kurių, 2-jose eismo įvykiuose žuvo žmonės. Pagrindines eismo įvykių priežastis galima išskirti šias: Susidūrimai sukant į kairę (apsisukant), Užvažiavimas ant pėsčiojo, kai nėra perėjos. Detaliau žiūrėti 1 lentelėje.

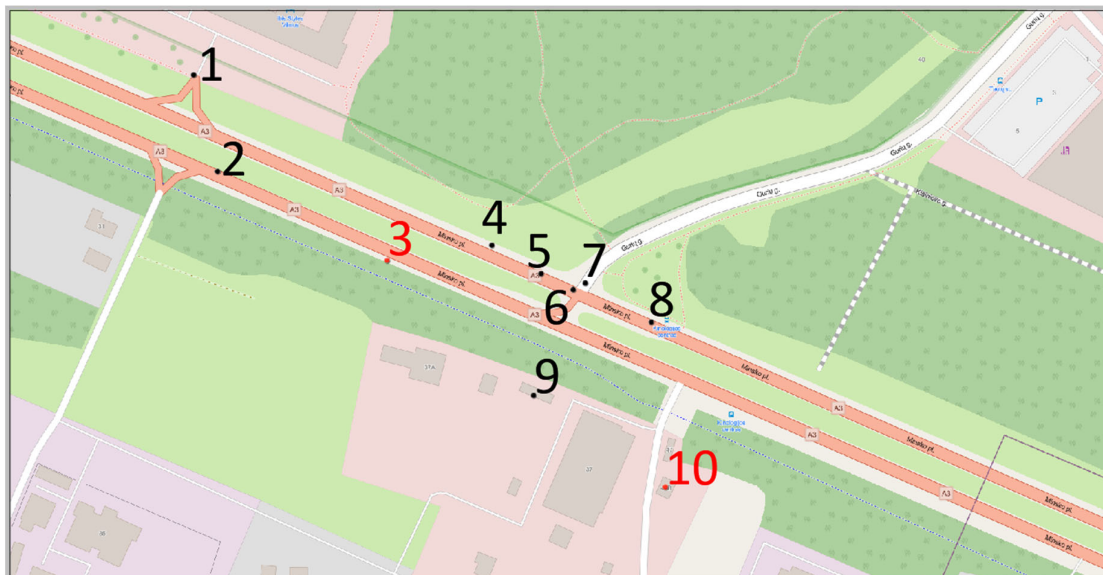

16 pav. Eismo įvykiai nagrinėjamoje teritorijoje (VŠĮ „Transporto kompetencijų agentūra“)

1 lentelė. Eismo įvykių duomenys

Eismo įvykio vietos Nr.	Eismo įvykio rūšis	Eismo įvykio schema	Eismo įvykio data ir laikas	Žuvo	Sužeista	Paros metas	Meteorologinės sąlygos	Kelio dangos būklė
1.	Susidūrimas	Susidūrimai sukant į kairę (apsisukant)	2018.02.17 19:57	0	2	Tamsus paros metas	Apsiniaukę	Apsnigtas asfaltas
2.	Susidūrimas	Juostos pakeitimas į kairę	2022.08.29 22:10	0	1	Tamsus paros metas	Apsiniaukę	Sausas asfaltas
3.	Užvažiavimas ant pėsčiojo	Užvažiavimas ant pėsčiojo, kai nėra perėjos	2019.03.06 21:43	1	0	Tamsus paros metas	Giedra	Sausas asfaltas
4.	Susidūrimas	Priešpriešinis susidūrimas	2017.11.22 09:37	0	1	Diena	Apsiniaukę	Šlapias asfaltas
5.	Susidūrimas	Susidūrimas judant ta pačia kryptimi	2018.09.22 23:29	0	1	Tamsus paros metas	Apsiniaukę	Šlapias asfaltas
6.	Užvažiavimas ant pėsčiojo	Užvažiavimas ant pėsčiojo, kai nėra perėjos	2017.03.08 20:26	0	1	Sutemos (prieblanda)	Giedra	Sausas asfaltas
7.	Susidūrimas	Susidūrimai sukant į kairę (apsisukant)	2020.08.17 20:42	0	2	Diena	Giedra	Sausas asfaltas
8.	Užvažiavimas ant pėsčiojo	Užvažiavimas ant pėsčiojo, kai nėra perėjos	2021.11.12 06:44	0	1	Sutemos (prieblanda)	Apsiniaukę	Šlapias asfaltas
9.	Susidūrimas	Susidūrimas sukant į kairę (apsisukant)	2018.12.29 13:59	0	2	Diena	Apsiniaukę	Šlapias asfaltas
10.	Užvažiavimas ant pėsčiojo	Užvažiavimas ant pėsčiojo, kai nėra perėjos	2019.11.12 18:32	1	0	Tamsus paros metas	Apsiniaukę	Sausas asfaltas

6. Atlikti tyrimai ir pasiūlymai

2023 m. liepos mėn. UAB „Vilniaus planas“ užsakymu, UAB „Inžinerijos centras“ atliko nagrinėjamos teritorijos geodezinių matavimų darbus.

2023 m. spalio mėn. UAB „Vilniaus planas“ nagrinėjamoje teritorijoje atliko dendrologinius ir krašto vaizdinius tyrimus. Tyrimų metu vizualiniu metodu nustatyta medžių fiziologinė ir bio-mechaninė būklė. Remiantis gautais duomenimis nagrinėjamoje teritorijoje auga 1917 medžių. Detali medžių inventorizacija pateikiama 8 skyriuje.

2023 m. liepos mėnesi, VšĮ „Transporto kompetencijų agentūra“, atliko Minsko plento, Gurių ir Kamojos gatvių sankryžos transporto srautų tyrimus ir modeliavimą. Atliekant eismo srautų modeliavimą ir transporto srautų rodiklių nustatymą, sumodeliuoti 4 skirtingi variantai intensyviausiam rytiniam ir vakariniam transporto srautų pikui:

1. „ESAMA situacija“ – Atliekamas 1 valandos trukmės esamos situacijos modelis nustatytu rytinio ir vakarinio piko metu
2. „I alternatyva“ – Atliekamas 1 valandos trukmės 1 alternatyvos scenarijaus modelis nustatytu rytinio ir vakarinio piko metu. Ušos g. keturšalės sankryžos vietoje įrengiama žiedinė sankryža jungianti Ušos ir Kamojos gatves, Gurių g. prieigose įrengiama žiedinė sankryža, prijungianti naujai projektuojamą viaduką virš Minsko pl.

3. „II alternatyva“ – Atliekamas 1 valandos trukmės 2 alternatyvos scenarijaus modelis nustatytu rytinio ir vakarinio piko metu. Ušos g. keturšalė sankryža (reguliuojama pirmumo ženklais) rekonstruojama ir sujungiama su Kamojos gatve, Gurių gatvės priegose įrengiama žiedinė sankryža, prijungianti naujai projektuojamą viaduką virš Minsko pl.
4. „III alternatyva“ – Atliekamas 1 valandos trukmės 3 alternatyvos scenarijaus modelis nustatytu rytiniu ir vakarinio piko metu. Ušos g. keturšalė sankryža rekonstruojama į šviesoforais reguliuojamą keturšalę sankryžą ir sujungiama su Kamojos gatve, Gurių gatvės priegose įrengiama žiedinė sankryža, prijungianti naujai projektuojamą viaduką virš Minsko pl.

Pagal gautus srautų tyrimo ir modeliavimo rezultatus, ataskaitoje siūloma pritaikyti „I alternatyvos“ sprendinius. Detalesnė srautų tyrimų ir modeliavimo informacija pateikiama 1 priede „Minsko pl., Gurių, Kamojos g. sankryžos transporto srautų tyrimai ir modeliavimas“.

SĮ „Susisiekimo paslaugos“ atliko Minsko plento, Gurių ir Kamojos gatvių sankryžos perspektyvos vertinimą, kuriais nuspręsta, kad rengiamas Minsko plento, Gurių ir Kamojos gatvių sankryžos projektiniai pasiūlymai atitinka Vilniaus miesto teritorijos bendrojo plano sprendinius bei užtikrina alternatyvių judėjimo būdų sukūrimą ir jų tęstinumą. Detalesnė perspektyvos vertinimo ataskaita pateikiama 2 priede „Minsko plento, Gurių ir Kamojos gatvių sankryžos perspektyvos vertinimas“.

SĮ „Susisiekimo paslaugos“ pateikta viešojo transporto infrastruktūros schema (17 pav.).

7. Projektiniai sprendiniai

7.1. Susisiekimas

Atsižvelgiant į teritorijų planavimo dokumentus, atliktus tyrimus bei pasiūlymus, numatyti pagrindiniai sprendiniai:

Kamojos gatvės (C kategorijos) sprendiniai:

- Projektuojama dviejų eismo juostų 6,5 m pločio važiuojamosios dalies (dėl numatomo viešojo transporto eismo STR 2.06.04:2014 reglamento 201 p.) gatvė. Rytinėje gatvės pusėje numatomas 2,5 m pločio dviračių takas ir 2,25 m pločio pėsčiųjų takas;
- Ušos g. – Kamojos g. susikirtime projektuojama vienos eismo juostos 30 m skersmens žiedinė sankryža. Žiedo važiuojamoji dalis -5,5 m pločio, žiedo vidinė (užvažiuojamoji) dalis – 2,5 m. Įvažos projektuojamos su 15 m spinduliu, išvažos – 12 m Įvažos eismo juostos plotis 3,5 m, išvažos – 4 m.;
- Gurių g. – Kamojos g. susikirtime projektuojama vienos eismo juostos 35 m skersmens žiedinė sankryža. Žiedo važiuojamoji dalis 5 m pločio, žiedo vidinė (užvažiuojamoji) dalis – 2 m. Įvažos projektuojamos su 15 m spinduliu, išvažos – 12 m. Įvažos eismo juostos plotis 3,5 m, išvažos – 4 m. Žiedinėje sankryžoje numatyta galimybė prijungti perspektyvinę Kišiniovo g.;
- Kamojos gatvės sankirtoje su Minsko pl., projektuojamas viadukas. Viadukas projektuojamas pagal TR 2.01:2019 „Automobilių kelių ir geležinkelio tiltų ir tunelių projektavimas“ (toliau – TR 2.01:2019) reglamento reikalavimus. Viaduko važiuojamoji dalis numatoma 2x3,25 m pločio su 2x0,50 m pločio apsaugos juostomis. Vakarinėje pusėje numatomas 2,05 pločio šalitiltis, kuris skirtas kelio tilto techninei priežiūrai atlikti, apsauginiams atitvarams įrengti. Rytinėje - 7,05 pločio šalitiltis, kuriame numatyta įrengti dviračių, pėsčiųjų takus ir apsauginius atitvarus. Viaduko gabarito aukštis 7 m virš Minsko pl. važiuojamosios dalies;
- Pietinėje Kamojos g. dalyje numatyta įrengti viešojo transporto stotelę pavadinimu „Kamajos st.“ (17 pav.)

Ušos gatvės (D kategorijos), jungiamojo kelio sprendiniai:

- Projektuojama dviejų eismo juostų 5,5 m pločio važiuojamosios dalies Ušos gatvės atkarpa, su 1,5 m pločio pėsčiųjų takais. Už projektuojamos žiedinės sankryžos ribų numatyti projekto sprendiniai sklandžiai sujungiami su techninio projekto „Ušos gatvės atkarpa nuo žemės sklypo, adresu Minsko pl. 35 (kadastru Nr. 0101/0081:28), iki Kamojos gatvės“ sprendiniais. Taip pat šiaurinėje gatvės pusėje numatomas 1,5 m pločio pėsčiųjų takas, jungiantis esamą taką (Ušos g. pabaigoje) ir projekte „Ušos gatvės atkarpa nuo žemės sklypo, adresu Minsko pl. 35 (kadastru Nr. 0101/0081:28), iki Kamojos gatvės“ numatytą pėsčiųjų taką;

- Nuo žiedinės sankryžos su Kamajos gatve iki Minsko pl. projektuojamas dviejų eismo juostų 6,5 m pločio jungiamasis kelias (Ušos g. pratęsimas). Abiejose jungiamojo kelio pusėje numatomas 2,25 m pločio pėsčiųjų takai. Šiaurinėje kelio pusėje projektuojamas 2,5 m pločio dviračių takas. Pėsčiųjų ir dviračių takai nuo važiuojamosios gatvės dalies atskiriami želdinių juosta;
- Jungiamojo kelio atkarpoje (Ušos g. pratęsimas) numatoma įrengti dvi viešojo transporto stoteles. Įrengiamų stotelių pavadinimai: „Kinologijos centras“ ir „Kamajos st.“ (17 pav.);
- Atstatomos dvi nuovažos patekimui į žemės sklypus: Minsko pl. 47A ir Ilgąją g. (sklypai: Ilgoji g. 2A, Ilgoji g. 2B, Ilgoji g. 2 ir Ilgoji g. 2C).

Gurių gatvės (C kategorijos) sprendiniai:

- Projektuojama dviejų eismo juostų 6,5 m pločio važiuojamosios dalies (dėl numatomo viešojo transporto eismo STR 2.06.04:2014 reglamento 201 p.) gatvė. Taip pat Gurių g. šiaurinėje pusėje numatomas 2,25 m pločio pėsčiųjų takas ir 2,5 m pločio dviračių takas.
- Projekte numatyta naujai įrengti stotelę „Kinologijos centras“ ir sutvarkyti/suremontuoti esamas stoteles „Tautų centras“ (17 pav.).
- Gurių gatvėje numatoma demontuoti papildomą eismo juostą, skirta kairiesiems posūkiams atlikti į žemės sklypą (Gurių g. 149) ir į Moravų gatvę. Kairiojo posūkio juosta naikinama siekiant šiaurinėje gatvės pusėje įrengti pėsčiųjų (2,25 m pločio) ir dviračių (2,5 m pločio) takus.

Minsko plento sprendiniai:

- Minsko pl. demontuojamas esamas apsisukimas/kairysis posūkis į Gurių g.;
- Demontuojamos Minsko pl. esamos viešojo transporto stotelės „Kinologijos centras“;
- Naikinama Ušos g. ir Minsko pl. sankryža ties žemės sklypu Minsko pl. 31 įrengiant Ušos g. akligatvį;
- Naikinamas įvažiavimas prie gyvenamo namo Minsko pl. 37.
- Demontuojama Minsko pl. ir gatvės sankryža ties Minsko pl. 47. Gyventojams privažiuoti prie sklypo (Minsko pl. 47 ir 37) projekte numatytas 3,5 m pločio akligatvis su 1,5m pločio pėsčiųjų taku;
- Pietinėje Minsko pl. dalyje dėl viaduko statybos atstatomas bendras pėsčiųjų/dviračių takas 2,5 m pločio.
- Minsko pl. sankryžose su Gurių g. ir jungiamuoju keliu (Ušos gatvės pratęsimas) įrengiamos lėtėjimo ir greitėjimo eismo juostos. Eismo juostų pločiai ir ilgai turi būti įrengti vadovaujantis STR 2.06.04:2014 (Vilniaus miesto ribose) ir KTR 1.01:2008 (rajono ribose) reglamentų reikalavimus.

Šiaurinėje Minsko pl. dalyje rekomenduojama kartu su dubliuojančios gatvės statyba (Proj. Pav. „Motelio su kempingu statyba bei turizmo paslaugų plėtra Vilniaus miesto savivaldybėje“) įrengti dviračių ir pėsčiųjų taką.

7.2. Apšvietimas

Projektuojamų gatvių apimtyje bei sankryžose projektuojamas apšvietimas. Pėsčiųjų perėjose projektuojamas kryptinis apšvietimas. Projektinių pasiūlymų metu pateikiamos preliminarios gatvių apšvietimo vietos, kurios bus tikslinamos techninio projekto rengimo metu.

7.3. Lietaus surinkimas ir nuvedimas

Projekto apimtyje paviršinių nuotekų nuvedimui projektuojamas paviršinių (lietaus) nuotekų tinklas.

Projektinių pasiūlymų metu pateikiamos preliminarios paviršinio (lietaus) nuotekų tinklo vietos, kurios bus tikslinamos techninio projekto rengimo metu.

7.4. Kiti inžineriniai tinklai

Techninio projekto rengimo metu bus numatyti dujų, vandentiekio, šilumos, nuotekų šalinimo, elektros, ryšių tinklų iškėlimas /apsaugojimas/ kap. remontas atsižvelgiant į tinklų savininkų išduotas sąlygas ir kitų statinių numatomus sprendinius.

7.5. Sprendiniai žmonių su negalia reikmėms

Projektuojant pėsčiųjų takus, šaligatvius vadovaujamosi STR 2.03.01:2019 „Statinių prieinamumas“.

Pėsčiųjų takai, šaligatviai projektuojami taip, kad nesukeltų kliūčių negalią turintiems žmonėms ir nebūtų kaip nors ribojamas jų laisvas gyvenimas, judėjimas ir veikla.

Pėsčiųjų takai, šaligatviai, suprojektuoti taip, kad žmonės su negalia galėtų laisvai ir saugiai judėti. Vietose, kur pėsčiųjų takas, šaligatvis kerta važiuojamąją kelio dalį, įrengiamos iškilios pėsčiųjų perėjos arba pėsčiųjų takai, šaligatviai nusileidžia iki važiuojamosios dalies lygio. Nuovažose į teritorijas, gatvės važiuojamoji dalis yra pakeliama iki pėsčiųjų tako, šaligatvio aukščio.

Visi žmonėms su negalia skirti sprendiniai detalizuojami techninio projekto rengimo metu.

7.6. Viešasis transportas

Kamojos gatvės Vilniaus mieste ir inžinerinių tinklų statybos ir rekonstravimo projekte, viešojo transporto stotelių projektavimui atsižvelgiama į SĮ „Susisiekimo paslaugos“ pateiktą medžiagą (17 pav.).

Pateiktoje informacijoje siūlomą įrengti 4 naujas viešojo transporto sustojimo stoteles: po vieną Gurių ir Kamojos gatvėse, bei 2 stoteles atkarpoje tarp Ušos ir Kamojos gatvių sankirtos ir įvažiavimo/išvažiavimo į Minsko plentą. Esamos viešojo transporto stotelės („Tautų st.“) esančios Gurių gatvėje numatytos išsaugoti. Minsko plente esantys viešojo transporto sustojimai demontuojami. Nagrinėjamoje teritorijoje planuojami nauji viešojo transporto maršrutai – N5 ir Ny (žr. 17 pav.)

SĮ „Susisiekimo paslaugos“ informacija dėl viešojo transporto nagrinėjamoje teritorijoje:

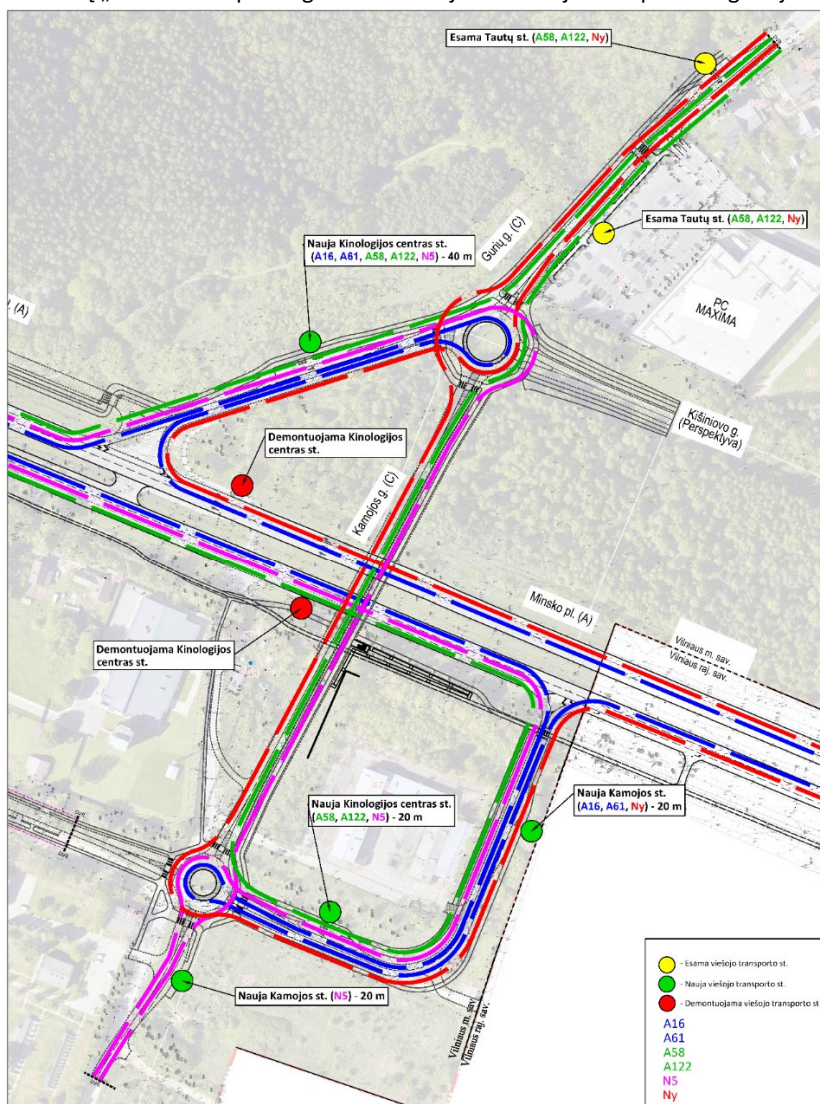

17 pav. Viešasis transportas Kamojos g. – Gurių g. mazgas

Pagrindiniai projektuojamų stotelių techniniai parametrai:

- Įvažos aikštelės plotis - 3 m, sustojimo aikštelės ilgis -20 m (stotelės „Kinologijos centras“ (Gurių g.) sustojimo aiktelės ilgis numatomas 40 m);
- Stotelėse numatomi keleivių laukimo paviljonai su suoliukais ir šiukšlių dėžėmis;

7.7. Esami želdiniai

2023 m. spalio mėnesį nagrinėjamoje teritorijoje buvo atliekami detalūs dendrologiniai ir kraštovaizdiniai tyrimai. Tyrimų tikslas buvo nustatyti medžių fiziologinę ir bio-mechaninę būklę, želdinius vertinant vizualiniu metodu. Remiantis atliktų tyrimų duomenimis, nagrinėjamoje teritorijose auga 1917 medžių, kartu sudarydami 25 skirtingas rūšis. Rutulinė diagrama atvaizduojanti 10 gausiausių rūšių:

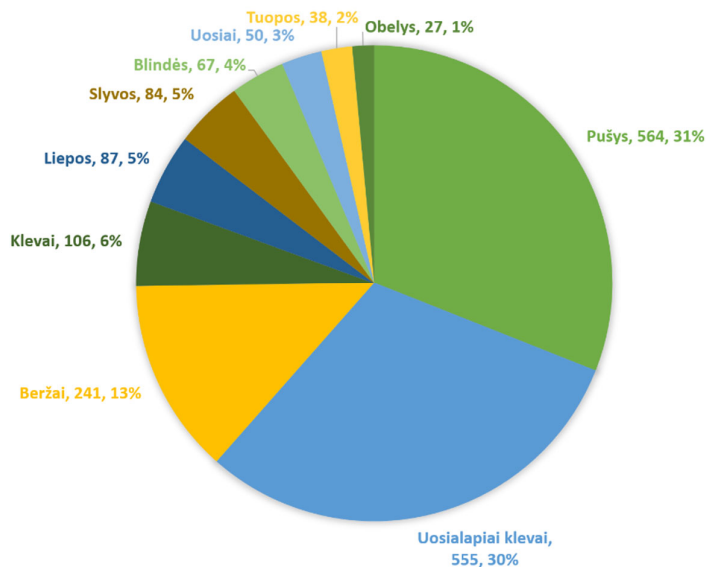

Želdiniai buvo vertinami pagal želdinių vertinimo metodiką. Metodikoje galimi tokie medžio būklės indeksai: 1 geros būklės medis, 2- patenkinamos būklės medis, 3 – nepatenkinamos būklės medis, 4 – blogos būklės medis, 5 – šalinamas medis, 6 – saugomo gamtos objekto statusą turintis medis. Nagrinėjamoje teritorijoje vyrauja antros būklės medžiai:

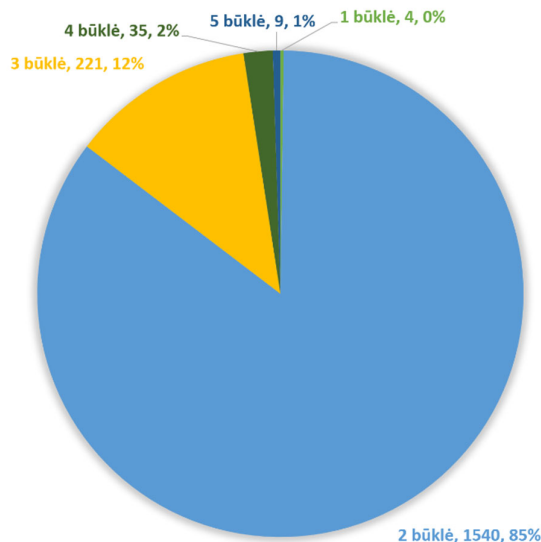

Teritorijoje buvo inventorizuota 1917 medžių. Planuojama šalinti 590 medžiai, iš jų:

Saugotini medžiai (medžiai, kurių kamienas didesnis nei 12cm) – 177 vnt.

Nesaugotini medžiai (invaziniai medžiai, blindės, vaismedžiai, gluosniai, ievos; medžiai, kurių kamienas nesiekia 12cm, negyvi medžiai) - 413 vnt.

Šalinamų augalų rūšys ir kiekiai pateikiami lentelėse:

ŠALINAMI SAUGOTINI ŽELDINIAI	
Rūšis	Kiekis
Karpotasis beržas	56
Paprastoji eglė	4
Paprastasis klevas	1
Mažalapė liepa	24
Paprastoji pušis	67
Tuopa	10
Paprastasis uosis	6
VISO:	177

ŠALINAMI NESAUGOTINI ŽELDINIAI	
Rūšis	Kiekis
Blindė	29
Gluosnis	4
Paprastoji ieva	1
Obelis	5
Baltažiedė robinija	7
Slyva	24
Uosialapis klevas	185
Saugotinių rūšių negyvi medžiai	1
Saugotinių rūšių medžiai mažesni nei 12cm	156
VISO:	413

Inventorizacijos lentelė:

El. Nr.	ŽYMUO	LIETUVIŠKAS PAVADINIMAS	LOTYNIŠKAS PAVADINIMAS	Medžių vienetai	Medžių kamienų vienetai	Kamieno diametras cm 1.30 m aukštyje	Medžių būklės indeksas 1, 2, 3, 4, 5, 6	PASTABA
1	BI	Blindė	Salix caprea	1	1	16	2	
2	BI	Blindė	Salix caprea	1	1	9	2	
3	BI	Blindė	Salix caprea	1	1	11	2	
4	BI	Blindė	Salix caprea	1	1	13	2	
5	BI	Blindė	Salix caprea	1	2	9;16	2	
6	BI	Blindė	Salix caprea	1	1	11	2	
7	BI	Blindė	Salix caprea	1	1	8	2	
8	BI	Blindė	Salix caprea	1	1	10	2	
9	BI	Blindė	Salix caprea	1	1	15	2	
10	BI	Blindė	Salix caprea	1	2	31;17	2	

11	BI	Blindė	Salix caprea	1	1	10	2	
12	KI	Paprastasis klevas	Acer platanoides	1	1	15	2	
13	Uokl	Uosialapis klevas	Acer negundo	1	1	7	2	
14	KI	Paprastasis klevas	Acer platanoides	1	1	9	2	
15	Uokl	Uosialapis klevas	Acer negundo	1	1	10	2	
16	KI	Paprastasis klevas	Acer platanoides	1	1	16	2	
17	KI	Paprastasis klevas	Acer platanoides	1	1	11	2	
18	KI	Paprastasis klevas	Acer platanoides	1	1	31	2	
19	Uokl	Uosialapis klevas	Acer negundo	1	1	6	2	
20	Uokl	Uosialapis klevas	Acer negundo	1	2	12;10	2	
21	KI	Paprastasis klevas	Acer platanoides	1	1	9	2	
22	KI	Paprastasis klevas	Acer platanoides	1	1	13	2	
23	Uokl	Uosialapis klevas	Acer negundo	1	1	49	2	
24	Uokl	Uosialapis klevas	Acer negundo	1	1	34	2	
25	Uokl	Uosialapis klevas	Acer negundo	1	1	44	2	
26	Uokl	Uosialapis klevas	Acer negundo	1	1	38	3	
27	Uokl	Uosialapis klevas	Acer negundo	1	1	45	3	
28	Uokl	Uosialapis klevas	Acer negundo	1	1	41	2	
29	Uokl	Uosialapis klevas	Acer negundo	1	1	47	2	
30	Uokl	Uosialapis klevas	Acer negundo	1	1	45	3	
31	Uokl	Uosialapis klevas	Acer negundo	1	1	46	2	
32	L	Mažalapė liepa	Tilia cordata	1	1	9	2	
33	Uokl	Uosialapis klevas	Acer negundo	1	2	21;17	2	
34	Uokl	Uosialapis klevas	Acer negundo	1	1	35	2	
35	KI	Paprastasis klevas	Acer platanoides	1	1	8	2	
36	Uokl	Uosialapis klevas	Acer negundo	1	1	34	2	
37	KI	Paprastasis klevas	Acer platanoides	1	1	7	2	
38	B	Karpotasis beržas	Betula pendula	1	1	43	1	
39	Uokl	Uosialapis klevas	Acer negundo	1	1	31	2	
40	AI	Paprastoji alyva	Syringa vulgaris	1	4	8;8;9;10	3	
41	KI	Paprastasis klevas	Acer platanoides	1	1	38	2	
42	SI	Slyva	Prunus	1	2	9;20	3	
43	SI	Slyva	Prunus	1	1	16	3	
44	SI	Slyva	Prunus	1	1	11	3	
45	SI	Slyva	Prunus	1	1	15	3	
46	KI	Paprastasis klevas	Acer platanoides	1	1	7	3	
47	Uokl	Uosialapis klevas	Acer negundo	1	2	8;11	2	
48	L	Mažalapė liepa	Tilia cordata	1	2	7;9	2	krūmas
49	Uokl	Uosialapis klevas	Acer negundo	1	1	7	3	
50	L	Mažalapė liepa	Tilia cordata	1	1	10	2	
51	Uokl	Uosialapis klevas	Acer negundo	1	1	10	3	
52	SI	Slyva	Prunus	1	2	8;10	3	
53	L	Mažalapė liepa	Tilia cordata	1	1	13	2	
54	L	Mažalapė liepa	Tilia cordata	1	1	9	2	
55	L	Mažalapė liepa	Tilia cordata	1	1	8	2	

56	L	Mažalapė liepa	Tilia cordata	1	1	6	2	
57	L	Mažalapė liepa	Tilia cordata	1	3	9;10;10	2	
58	Uokl	Uosialapis klevas	Acer negundo	1	1	47	2	
59	Uokl	Uosialapis klevas	Acer negundo	1	1	51	2	
60	Uokl	Uosialapis klevas	Acer negundo	1	1	46	2	
61	L	Mažalapė liepa	Tilia cordata	1	1	6	2	
62	L	Mažalapė liepa	Tilia cordata	1	1	8	2	
63	Uokl	Uosialapis klevas	Acer negundo	1	1	44	3	
64	Uokl	Uosialapis klevas	Acer negundo	1	1	54	2	
65	L	Mažalapė liepa	Tilia cordata	1	1	6	2	
66	SI	Slyva	Prunus	1	1	7	3	
67	L	Mažalapė liepa	Tilia cordata	1	2	7;8	2	
68	Uokl	Uosialapis klevas	Acer negundo	1	1	49	3	
69	Uokl	Uosialapis klevas	Acer negundo	1	1	68	3	
70	Uo	Paprastasis uosis	Fraxinus excelsior	1	1	9	2	
71	Uo	Paprastasis uosis	Fraxinus excelsior	1	1	35	2	
72	SI	Slyva	Prunus	1	2	11;25	4	
73	L	Mažalapė liepa	Tilia cordata	1	1	7	2	
74	Uokl	Uosialapis klevas	Acer negundo	1	1	25	3	
75	Uo	Paprastasis uosis	Fraxinus excelsior	1	1	10	2	
76	Uokl	Uosialapis klevas	Acer negundo	1	1	42	2	
77	Uokl	Uosialapis klevas	Acer negundo	1	1	41	4	Aukštas kelmas
78	T	Tuopa	Populus	1	1	47	2	
79	L	Mažalapė liepa	Tilia cordata	1	1	10	2	
80	T	Tuopa	Populus	1	1	47	2	
81	T	Tuopa	Populus	1	1	31	2	
82	L	Mažalapė liepa	Tilia cordata	1	1	10	2	
83	SI	Slyva	Prunus	1	1	10	3	
84	Uo	Paprastasis uosis	Fraxinus excelsior	1	1	25	3	
85	Uo	Paprastasis uosis	Fraxinus excelsior	1	1	7	2	
86	Uo	Paprastasis uosis	Fraxinus excelsior	1	1	7	2	
87	SI	Slyva	Prunus	1	2	6;7	3	
88	L	Mažalapė liepa	Tilia cordata	1	1	24	2	
89	Uokl	Uosialapis klevas	Acer negundo	1	1	11	3	
90	KI	Paprastasis klevas	Acer platanoides	1	1	10	2	
91	Uo	Paprastasis uosis	Fraxinus excelsior	1	1	25	2	
92	Uokl	Uosialapis klevas	Acer negundo	1	1	34	4	Be viršūnės
93	L	Mažalapė liepa	Tilia cordata	1	1	16	2	
94	L	Mažalapė liepa	Tilia cordata	1	1	6	2	
95	L	Mažalapė liepa	Tilia cordata	1	1	12	2	
96	L	Mažalapė liepa	Tilia cordata	1	1	13	2	
97	L	Mažalapė liepa	Tilia cordata	1	1	8	2	
98	Uokl	Uosialapis klevas	Acer negundo	1	3	12;12;13	2	
99	Uo	Paprastasis uosis	Fraxinus excelsior	1	1	28	2	
100	Uokl	Uosialapis klevas	Acer negundo	1	1	10	3	

101	Uokl	Uosialapis klevas	Acer negundo	1	2	9;12	4	Negyvas
102	Uokl	Uosialapis klevas	Acer negundo	1	1	9	3	
103	SI	Slyva	Prunus	1	1	12	3	
104	Uo	Paprastasis uosis	Fraxinus excelsior	1	1	22	2	
105	Uo	Paprastasis uosis	Fraxinus excelsior	1	1	21	3	
106	Uo	Paprastasis uosis	Fraxinus excelsior	1	1	40	2	
107	Uokl	Uosialapis klevas	Acer negundo	1	3	6;19;20	3	
108	Uokl	Uosialapis klevas	Acer negundo	1	1	10	3	Stipriai pasviręs
109	Uokl	Uosialapis klevas	Acer negundo	1	1	20	3	
110	Uo	Paprastasis uosis	Fraxinus excelsior	1	1	20	3	
111	L	Mažalapė liepa	Tilia cordata	1	1	7	2	
112	Uo	Paprastasis uosis	Fraxinus excelsior	1	1	22	2	
113	SI	Slyva	Prunus	1	2	8;16	3	
114	L	Mažalapė liepa	Tilia cordata	1	1	8	2	
115	Uo	Paprastasis uosis	Fraxinus excelsior	1	1	29	2	
116	Uo	Paprastasis uosis	Fraxinus excelsior	1	1	33	2	
117	Uokl	Uosialapis klevas	Acer negundo	1	1	26	3	Stipriai pasviręs
118	Uo	Paprastasis uosis	Fraxinus excelsior	1	1	20	2	
119	SI	Slyva	Prunus	1	1	6	2	
120	SI	Slyva	Prunus	1	1	15	3	
121	SI	Slyva	Prunus	1	1	9	3	
122	Uokl	Uosialapis klevas	Acer negundo	1	2	21;28	4	Negyvas 21 kamienas
123	Uokl	Uosialapis klevas	Acer negundo	1	1	23	3	
124	KI	Paprastasis klevas	Acer platanoides	1	1	14	2	
125	Uokl	Uosialapis klevas	Acer negundo	1	1	27	3	
126	KI	Paprastasis klevas	Acer platanoides	1	1	7	2	
127	Uokl	Uosialapis klevas	Acer negundo	1	2	16;26	3	
128	Uokl	Uosialapis klevas	Acer negundo	1	2	7;30	3	
129	Uo	Paprastasis uosis	Fraxinus excelsior	1	1	29	3	Įtrūkęs kamienas
130	L	Mažalapė liepa	Tilia cordata	1	1	25	2	
131	L	Mažalapė liepa	Tilia cordata	1	1	9	2	
132	SI	Slyva	Prunus	1	1	8	3	
133	L	Mažalapė liepa	Tilia cordata	1	1	10	2	
134	L	Mažalapė liepa	Tilia cordata	1	1	13	2	
135	L	Mažalapė liepa	Tilia cordata	1	1	7	2	
136	L	Mažalapė liepa	Tilia cordata	1	1	7	2	
137	L	Mažalapė liepa	Tilia cordata	1	2	8;12	2	
138	L	Mažalapė liepa	Tilia cordata	1	1	7	2	
139	Uokl	Uosialapis klevas	Acer negundo	1	1	9	4	Negyvas
140	L	Mažalapė liepa	Tilia cordata	1	1	22	2	
141	L	Mažalapė liepa	Tilia cordata	1	1	22	2	
142	BI	Blindė	Salix caprea	1	1	35	2	
143	L	Mažalapė liepa	Tilia cordata	1	1	6	2	
144	Uokl	Uosialapis klevas	Acer negundo	1	1	27	3	
145	L	Mažalapė liepa	Tilia cordata	1	1	6	2	

146	Uokl	Uosialapis klevas	Acer negundo	1	1	23	3	
147	Uo	Paprastasis uosis	Fraxinus excelsior	1	3	11;12;17	3	
148	Uo	Paprastasis uosis	Fraxinus excelsior	1	2	8;10	3	
149	L	Mažalapė liepa	Tilia cordata	1	1	11	2	
150	L	Mažalapė liepa	Tilia cordata	1	1	8	2	
151	L	Mažalapė liepa	Tilia cordata	1	2	14;21	2	
152	Uokl	Uosialapis klevas	Acer negundo	1	1	9	3	
153	Uokl	Uosialapis klevas	Acer negundo	1	1	37	2	
154	Uo	Paprastasis uosis	Fraxinus excelsior	1	1	27	2	
155	Uo	Paprastasis uosis	Fraxinus excelsior	1	1	25	2	
156	L	Mažalapė liepa	Tilia cordata	1	1	11	2	
157	Uokl	Uosialapis klevas	Acer negundo	1	3	11;11;13	3	
158	L	Mažalapė liepa	Tilia cordata	1	2	9;10	2	
159	Uokl	Uosialapis klevas	Acer negundo	1	1	10	4	Negyvas
160	L	Mažalapė liepa	Tilia cordata	1	1	6	2	
161	Uo	Paprastasis uosis	Fraxinus excelsior	1	1	26	2	
162	L	Mažalapė liepa	Tilia cordata	1	2	8;8	2	
163	L	Mažalapė liepa	Tilia cordata	1	1	9	2	
164	Bl	Blindė	Salix caprea	1	1	30	3	
165	Sl	Slyva	Prunus	1	1	10	3	
166	Uo	Paprastasis uosis	Fraxinus excelsior	1	1	13	3	
167	Uo	Paprastasis uosis	Fraxinus excelsior	1	2	9;11	2	
168	Uo	Paprastasis uosis	Fraxinus excelsior	1	1	31	2	
169	Uo	Paprastasis uosis	Fraxinus excelsior	1	1	25	2	
170	Uokl	Uosialapis klevas	Acer negundo	1	3	12;14;18	3	
171	Uokl	Uosialapis klevas	Acer negundo	1	5	10;10;13;14;19	3	
172	Sl	Slyva	Prunus	1	2	8;10	3	Stipriai pasviręs
173	Uo	Paprastasis uosis	Fraxinus excelsior	1	3	10;11;13	3	
174	Uo	Paprastasis uosis	Fraxinus excelsior	1	1	7	2	
175	Uokl	Uosialapis klevas	Acer negundo	1	2	6;11	3	
176	L	Mažalapė liepa	Tilia cordata	1	4	6;7;7;10	2	
177	Uokl	Uosialapis klevas	Acer negundo	1	1	14	3	
178	L	Mažalapė liepa	Tilia cordata	1	3	9;10;13	2	
179	L	Mažalapė liepa	Tilia cordata	1	1	10	2	
180	Uo	Paprastasis uosis	Fraxinus excelsior	1	1	8	2	
181	Uo	Paprastasis uosis	Fraxinus excelsior	1	1	23	3	
182	Uo	Paprastasis uosis	Fraxinus excelsior	1	1	31	3	
183	Uo	Paprastasis uosis	Fraxinus excelsior	1	1	23	4	Nulužęs
184	Kl	Paprastasis klevas	Acer platanoides	1	2	6;9	2	
185	Uokl	Uosialapis klevas	Acer negundo	1	1	16	3	
186	Uokl	Uosialapis klevas	Acer negundo	1	1	10	3	
187	Uokl	Uosialapis klevas	Acer negundo	1	2	21;23	3	
188	Uo	Paprastasis uosis	Fraxinus excelsior	1	1	26	3	
189	B	Karpotasis beržas	Betula pendula	1	1	31	2	

190	SI	Slyva	Prunus	1	1	10	4	Nulužęs
191	Uo	Paprastasis uosis	Fraxinus excelsior	1	1	23	2	
192	Uo	Paprastasis uosis	Fraxinus excelsior	1	1	31	3	
193	Uo	Paprastasis uosis	Fraxinus excelsior	1	1	33	2	
194	SI	Slyva	Prunus	1	1	10	3	
195	Uokl	Uosialapis klevas	Acer negundo	1	2	14;34	3	
196	Uo	Paprastasis uosis	Fraxinus excelsior	1	1	24	3	
197	Uo	Paprastasis uosis	Fraxinus excelsior	1	1	25	2	
198	SI	Slyva	Prunus	1	2	6;12	3	
199	Uo	Paprastasis uosis	Fraxinus excelsior	1	1	25	2	
200	Uokl	Uosialapis klevas	Acer negundo	1	1	10	4	
201	Uokl	Uosialapis klevas	Acer negundo	1	1	7	4	Negyvas
202	Uokl	Uosialapis klevas	Acer negundo	1	1	41	3	
203	Uo	Paprastasis uosis	Fraxinus excelsior	1	1	30	3	
204	L	Mažalapė liepa	Tilia cordata	1	1	10	2	
205	Uokl	Uosialapis klevas	Acer negundo	1	2	20;51	2	
206	Uokl	Uosialapis klevas	Acer negundo	1	3	14;25;27	2	
207	Uokl	Uosialapis klevas	Acer negundo	1	1	27	4	Pasviręs
208	Uo	Paprastasis uosis	Fraxinus excelsior	1	2	9;10	2	
209	Uo	Paprastasis uosis	Fraxinus excelsior	1	3	6;6;7	2	
210	Uokl	Uosialapis klevas	Acer negundo	1	1	6	2	
211	L	Mažalapė liepa	Tilia cordata	1	3	7;11;17	2	
212	L	Mažalapė liepa	Tilia cordata	1	1	27	2	
213	AI	Paprastoji alyva	Syringa vulgaris	1	3	8;9;10	3	
214	AI	Paprastoji alyva	Syringa vulgaris	1	1	6;7	3	
215	L	Mažalapė liepa	Tilia cordata	1	4	9;22;25;29	3	Nugenėta elektriku
216	Uokl	Uosialapis klevas	Acer negundo	1	2	18;19	3	
217	Uokl	Uosialapis klevas	Acer negundo	1	3	20;21;22	3	
218	Uokl	Uosialapis klevas	Acer negundo	1	1	29	3	
219	P	Paprastoji pušis	Pinus silvestris	1	1	6	3	
220	P	Paprastoji pušis	Pinus silvestris	1	1	6	3	Be viršūnės
221	P	Paprastoji pušis	Pinus silvestris	1	1	6	3	
222	Uokl	Uosialapis klevas	Acer negundo	1	3	9;12;16	3	
223	Uokl	Uosialapis klevas	Acer negundo	1	2	26;28	3	
224	P	Paprastoji pušis	Pinus silvestris	1	1	8	3	
225	P	Paprastoji pušis	Pinus silvestris	1	1	11	3	Be viršūnės
226	Uokl	Uosialapis klevas	Acer negundo	1	3	10;11;12	3	
227	Uokl	Uosialapis klevas	Acer negundo	1	1	10	2	
228	Uokl	Uosialapis klevas	Acer negundo	1	2	6;8	3	
229	Uokl	Uosialapis klevas	Acer negundo	1	1	8	3	
230	Kr	Kriaušė	Pyrus	1	1	38	4	Negyvas
231	L	Mažalapė liepa	Tilia cordata	1	5	6;6;8;8;39	3	Nugenėta elektriku
232	L	Mažalapė liepa	Tilia cordata	1	1	55	3	
233	Uokl	Uosialapis klevas	Acer negundo	1	1	19	3	
234	Uokl	Uosialapis klevas	Acer negundo	1	1	16	2	

235	Uokl	Uosialapis klevas	Acer negundo	1	2	8;15	3	
236	Uokl	Uosialapis klevas	Acer negundo	1	3	14;14;29	3	
237	Uokl	Uosialapis klevas	Acer negundo	1	1	17	3	
238	P	Paprastoji pušis	Pinus silvestris	1	1	7	2	
239	P	Paprastoji pušis	Pinus silvestris	1	1	7	3	
240	P	Paprastoji pušis	Pinus silvestris	1	1	9	2	
241	P	Paprastoji pušis	Pinus silvestris	1	1	11	2	
242	P	Paprastoji pušis	Pinus silvestris	1	1	7	2	
243	P	Paprastoji pušis	Pinus silvestris	1	1	9	2	
244	P	Paprastoji pušis	Pinus silvestris	1	1	8	2	
245	P	Paprastoji pušis	Pinus silvestris	1	1	8	2	
246	P	Paprastoji pušis	Pinus silvestris	1	1	8	2	
247	P	Paprastoji pušis	Pinus silvestris	1	1	10	3	
248	P	Paprastoji pušis	Pinus silvestris	1	1	8	2	
249	L	Mažalapė liepa	Tilia cordata	1	5	7;7;8;10;50	3	Nugenėta elektriku
250	L	Mažalapė liepa	Tilia cordata	1	3	6;11;39	3	Nugenėta elektriku
251	L	Mažalapė liepa	Tilia cordata	1	1	44	3	Nugenėta elektriku
252	L	Mažalapė liepa	Tilia cordata	1	1	42	3	Nugenėta elektriku
253	L	Mažalapė liepa	Tilia cordata	1	1	37	3	Nugenėta elektriku
254	L	Mažalapė liepa	Tilia cordata	1	1	38	3	Nugenėta elektriku
255	L	Mažalapė liepa	Tilia cordata	1	1	35	3	Nugenėta elektriku
256	L	Mažalapė liepa	Tilia cordata	1	1	43	3	Nugenėta elektriku
257	L	Mažalapė liepa	Tilia cordata	1	1	38	3	Nugenėta elektriku
258	L	Mažalapė liepa	Tilia cordata	1	1	42	3	Nugenėta elektriku
259	L	Mažalapė liepa	Tilia cordata	1	1	39	3	Nugenėta elektriku
260	L	Mažalapė liepa	Tilia cordata	1	1	38	3	Nugenėta elektriku
261	L	Mažalapė liepa	Tilia cordata	1	1	53	3	Nugenėta elektriku
262	L	Mažalapė liepa	Tilia cordata	1	1	44	3	Nugenėta elektriku
263	L	Mažalapė liepa	Tilia cordata	1	1	42	3	Nugenėta elektriku
264	L	Mažalapė liepa	Tilia cordata	1	1	51	3	Nugenėta elektriku
265	L	Mažalapė liepa	Tilia cordata	1	1	34	3	Nugenėta elektriku
266	L	Mažalapė liepa	Tilia cordata	1	1	44	3	Nugenėta elektriku
267	L	Mažalapė liepa	Tilia cordata	1	1	41	3	Nugenėta elektriku
268	L	Mažalapė liepa	Tilia cordata	1	1	57	3	Nugenėta elektriku
269	L	Mažalapė liepa	Tilia cordata	1	1	36	3	Nugenėta elektriku
270	L	Mažalapė liepa	Tilia cordata	1	1	62	3	Nugenėta elektriku
271	L	Mažalapė liepa	Tilia cordata	1	1	43	3	Nugenėta elektriku
272	L	Mažalapė liepa	Tilia cordata	1	1	30	3	Pažeistas kamienas
273	L	Mažalapė liepa	Tilia cordata	1	1	41	3	Nugenėta elektriku
274	L	Mažalapė liepa	Tilia cordata	1	1	42	3	
275	Bl	Blindė	Salix caprea	1	1	14	3	
276	Uokl	Uosialapis klevas	Acer negundo	1	1	6	3	
277	Uokl	Uosialapis klevas	Acer negundo	1	2	6;22	2	
278	Uokl	Uosialapis klevas	Acer negundo	1	1	9	3	

279	Uokl	Uosialapis klevas	Acer negundo	1	1	13	2	
280	Uokl	Uosialapis klevas	Acer negundo	1	2	8;14	2	
281	Uokl	Uosialapis klevas	Acer negundo	1	1	12	3	
282	Uokl	Uosialapis klevas	Acer negundo	1	2	14;25	2	
283	Uokl	Uosialapis klevas	Acer negundo	1	3	12;14;18	2	
284	Uokl	Uosialapis klevas	Acer negundo	1	1	10	2	
285	Uokl	Uosialapis klevas	Acer negundo	1	1	13	3	
286	Uokl	Uosialapis klevas	Acer negundo	1	4	7;8;8;14	2	
287	Uokl	Uosialapis klevas	Acer negundo	1	3	6;11;13	3	
288	Uokl	Uosialapis klevas	Acer negundo	1	1	9	3	
289	Uokl	Uosialapis klevas	Acer negundo	1	2	16;18	3	
290	Uokl	Uosialapis klevas	Acer negundo	1	1	8	3	
291	Uokl	Uosialapis klevas	Acer negundo	1	6	7;7;8;8;10; 23	3	
292	Uokl	Uosialapis klevas	Acer negundo	1	1	10	3	
293	Uokl	Uosialapis klevas	Acer negundo	1	3	10;17;25	3	
294	SI	Slyva	Prunus	1	8	8;9;9;10;10 ;11;12;14	2	
295	BI	Blindė	Salix caprea	1	2	16;23	2	
296	BI	Blindė	Salix caprea	1	3	7;16;25	2	
297	L	Mažalapė liepa	Tilia cordata	1	1	49	3	
298	L	Mažalapė liepa	Tilia cordata	1	1	50	3	
299	L	Mažalapė liepa	Tilia cordata	1	1	59	2	
300	L	Mažalapė liepa	Tilia cordata	1	1	44	3	
301	L	Mažalapė liepa	Tilia cordata	1	1	51	3	
302	L	Mažalapė liepa	Tilia cordata	1	2	25;48	2	
303	GI	Gluosnis		1	1	6	1	
304	GI	Gluosnis		1	1	6	1	
305	Uokl	Uosialapis klevas	Acer negundo	1	1	6	2	
306	Uokl	Uosialapis klevas	Acer negundo	1	1	6	2	
307	B	Karpotasis beržas	Betula pendula	1	1	15	1	
308	Uokl	Uosialapis klevas	Acer negundo	1	1	7	2	
309	Uokl	Uosialapis klevas	Acer negundo	1	1	6	2	
310	Uokl	Uosialapis klevas	Acer negundo	1	1	6	2	
311	Uokl	Uosialapis klevas	Acer negundo	1	1	11	2	
312	SI	Slyva	Prunus	1	6	4x8;12;15	2	
313	Uokl	Uosialapis klevas	Acer negundo	1	3	7;7;9	2	
314	SI	Slyva	Prunus	1	1	10	2	
315	SI	Slyva	Prunus	1	2	10;13	2	
316	Uokl	Uosialapis klevas	Acer negundo	1	2	13;14	2	
317	SI	Slyva	Prunus	1	1	24	2	
318	SI	Slyva	Prunus	1	1	20	2	
319	SI	Slyva	Prunus	1	1	25	2	
320	SI	Slyva	Prunus	1	1	10	2	

321	SI	Slyva	Prunus	1	1	6	2	
322	SI	Slyva	Prunus	1	1	7	2	
323	SI	Slyva	Prunus	1	1	8	2	
324	SI	Slyva	Prunus	1	1	6	2	
325	VŠ	Vyšnia		1	1	26	3	
326	VŠ	Vyšnia		1	1	24	3	
327	Uokl	Uosialapis klevas	Acer negundo	1	1	7	2	
328	Uokl	Uosialapis klevas	Acer negundo	1	1	10	2	
329	Uokl	Uosialapis klevas	Acer negundo	1	2	8;10	2	
330	VŠ	Vyšnia		1	1	26	4	
331	Uokl	Uosialapis klevas	Acer negundo	1	1	21	2	
332	Uokl	Uosialapis klevas	Acer negundo	1	4	11;11;12;14	1	
333	Uokl	Uosialapis klevas	Acer negundo	1	1	12	1	
334	Uokl	Uosialapis klevas	Acer negundo	1	1	12	2	
335	SI	Slyva	Prunus	1	1	7	3	
336	T	Tuopa	Populus	1	1	24	2	
337	T	Tuopa	Populus	1	1	24	3	
338	T	Tuopa	Populus	1	1	15	2	
339	T	Tuopa	Populus	1	1	16	3	
340	T	Tuopa	Populus	1	1	11	3	
341	Uokl	Uosialapis klevas	Acer negundo	1	1	7	2	
342	Uokl	Uosialapis klevas	Acer negundo	1	1	6	2	
343	Ob	Obelis	Malus	1	1	7	2	
344	Kr	Kriaušė	Pyrus	1	2	8;10	2	
345	SI	Slyva	Prunus	1	1	7	2	
346	Kr	Kriaušė	Pyrus	1	1	9	2	
347	Ob	Obelis	Malus	1	1	9	2	
348	Kr	Kriaušė	Pyrus	1	2	7;8	2	
349	Kr	Kriaušė	Pyrus	1	1	11	2	
350	Ob	Obelis	Malus	1	1	12	2	
351	SI	Slyva	Prunus	1	2	10;11	2	
352	KI	Paprastasis klevas	Acer platanoides	1	1	6	1	
353	Uokl	Uosialapis klevas	Acer negundo	1	1	10	1	
354	KI	Paprastasis klevas	Acer platanoides	1	5	6;9;3x10	1	
355	Uokl	Uosialapis klevas	Acer negundo	1	1	10	2	
356	Uokl	Uosialapis klevas	Acer negundo	1	3	7;8;9	1	
357	KI	Paprastasis klevas	Acer platanoides	1	1	7	2	
358	B	Karpotasis beržas	Betula pendula	1	2	11;14	1	
359	Uokl	Uosialapis klevas	Acer negundo	1	3	9;12;13	2	
360	Uokl	Uosialapis klevas	Acer negundo	1	5	3x10;11;13	2	
361	Uokl	Uosialapis klevas	Acer negundo	1	3	9;10;10	2	
362	Uokl	Uosialapis klevas	Acer negundo	1	6	8;4x9;10	2	
363	B	Karpotasis beržas	Betula pendula	1	1	12	1	
364	Uokl	Uosialapis klevas	Acer negundo	1	1	9	1	
365	Uokl	Uosialapis klevas	Acer negundo	1	4	10;11;11;15	1	

366	Uokl	Uosialapis klevas	Acer negundo	1	1	6;8	2	
367	B	Karpotasis beržas	Betula pendula	1	1	14	1	
368	Ob	Obelis	Malus	1	1	10	2	
369	SI	Slyva	Prunus	1	6	6;8;8;9;9;10	2	
370	P	Paprastoji pušis	Pinus silvestris	1	1	14	2	
371	Ob	Obelis	Malus	1	1	10	2	
372	Uokl	Uosialapis klevas	Acer negundo	1	1	6	1	
373	Uokl	Uosialapis klevas	Acer negundo	1	1	10	1	
374	Uokl	Uosialapis klevas	Acer negundo	1	3	14;12;7	1	
375	Uokl	Uosialapis klevas	Acer negundo	1	2	9;10	2	
376	Uokl	Uosialapis klevas	Acer negundo	1	1	10	2	
377	Uokl	Uosialapis klevas	Acer negundo	1	1	10	2	
378	Uokl	Uosialapis klevas	Acer negundo	1	2	10;12	2	
379	Uokl	Uosialapis klevas	Acer negundo	1	1	11	1	
380	Uokl	Uosialapis klevas	Acer negundo	1	1	10	2	
381	BI	Blindė	Salix caprea	1	3	7;10;10	2	
382	E	Paprastoji eglė	Picea abies	1	1	14	1	
383	E	Paprastoji eglė	Picea abies	1	1	12	1	
384	E	Paprastoji eglė	Picea abies	1	1	19	1	
385	E	Paprastoji eglė	Picea abies	1	1	10	1	
386	Uokl	Uosialapis klevas	Acer negundo	1	1	9	2	
387	E	Paprastoji eglė	Picea abies	1	1	17	1	
388	E	Paprastoji eglė	Picea abies	1	1	17	1	
389	SI	Slyva	Prunus	1	6	7;7;3x8;9	1	
390	SI	Slyva	Prunus	1	2	6;8	2	
391	Uokl	Uosialapis klevas	Acer negundo	1	2	6;6	2	
392	Uokl	Uosialapis klevas	Acer negundo	1	1	9	2	
393	Uokl	Uosialapis klevas	Acer negundo	1	1	8	2	
394	Uokl	Uosialapis klevas	Acer negundo	1	2	8;8	2	
395	SI	Slyva	Prunus	1	2	6;8	2	
396	Uokl	Uosialapis klevas	Acer negundo	1	1	15	1	
397	SI	Slyva	Prunus	1	3	9;13;15	2	
398	SI	Slyva	Prunus	1	3	6;10;11	2	
399	SI	Slyva	Prunus	1	2	8;11	2	
400	Uokl	Uosialapis klevas	Acer negundo	1	1	8	2	
401	SI	Slyva	Prunus	1	1	10	2	
402	Uokl	Uosialapis klevas	Acer negundo	1	1	7	2	
403	Uokl	Uosialapis klevas	Acer negundo	1	1	15	2	
404	Uokl	Uosialapis klevas	Acer negundo	1	2	8;12	2	
405	Uokl	Uosialapis klevas	Acer negundo	1	1	24	2	
406	Ob	Obelis	Malus	1	1	8;9	2	
407	Uokl	Uosialapis klevas	Acer negundo	1	1	16	2	
408	SI	Slyva	Prunus	1	3	10;14;17	2	
409	Uokl	Uosialapis klevas	Acer negundo	1	2	10;11	2	
410	Uokl	Uosialapis klevas	Acer negundo	1	1	12	2	

411	Uokl	Uosialapis klevas	Acer negundo	1	1	8	2	
412	SI	Slyva	Prunus	1	1	7	2	
413	SI	Slyva	Prunus	1	1	6	2	
414	SI	Slyva	Prunus	1	1	7	2	
415	SI	Slyva	Prunus	1	1	6	3	
416	SI	Slyva	Prunus	1	1	7	3	
417	Uokl	Uosialapis klevas	Acer negundo	1	1	11	2	
418	Uokl	Uosialapis klevas	Acer negundo	1	1	14	2	
419	Uokl	Uosialapis klevas	Acer negundo	1	1	10	2	
420	Ob	Obelis	Malus	1	2	9;14	2	
421	Uokl	Uosialapis klevas	Acer negundo	1	2	10;16	3	
422	Uokl	Uosialapis klevas	Acer negundo	1	3	6;7;10	2	
423	Uokl	Uosialapis klevas	Acer negundo	1	1	7	2	
424	Uokl	Uosialapis klevas	Acer negundo	1	3	6;10;16	2	
425	Uokl	Uosialapis klevas	Acer negundo	1	1	8	2	
426	Uokl	Uosialapis klevas	Acer negundo	1	3	6;7;13	2	
427	Uokl	Uosialapis klevas	Acer negundo	1	1	9	2	
428	Uokl	Uosialapis klevas	Acer negundo	1	1	8	2	
429	Uokl	Uosialapis klevas	Acer negundo	1	1	11	2	
430	Uokl	Uosialapis klevas	Acer negundo	1	1	8	2	
431	Uokl	Uosialapis klevas	Acer negundo	1	1	10	2	
432	Uokl	Uosialapis klevas	Acer negundo	1	1	10	2	
433	Uokl	Uosialapis klevas	Acer negundo	1	7	6;7;7;8;8;2x 10	2	
434	Uokl	Uosialapis klevas	Acer negundo	1	2	6;7	2	
435	Uokl	Uosialapis klevas	Acer negundo	1	1	10	2	
436	Uokl	Uosialapis klevas	Acer negundo	1	1	13	2	
437	Uokl	Uosialapis klevas	Acer negundo	1	1	13	2	
438	Uokl	Uosialapis klevas	Acer negundo	1	1	13	2	
439	Uokl	Uosialapis klevas	Acer negundo	1	1	10	2	
440	Uokl	Uosialapis klevas	Acer negundo	1	2	10;10	2	
441	SI	Slyva	Prunus	1	5	6;6;7;7;8	2	
442	A	Paprastasis ąžuolas	Quercus robur	1	1	9	2	
443	SI	Slyva	Prunus	1	1	7	4	
444	SI	Slyva	Prunus	1	3	6;6;8	4	
445	Uokl	Uosialapis klevas	Acer negundo	1	2	6;8	2	
446	Uokl	Uosialapis klevas	Acer negundo	1	1	7	2	
447	Uokl	Uosialapis klevas	Acer negundo	1	3	12;16;18	2	
448	Ob	Obelis	Malus	1	2	12;14	2	
449	KI	Paprastasis klevas	Acer platanoides	1	1	9	2	
450	Ob	Obelis	Malus	1	1	15	2	
451	Uokl	Uosialapis klevas	Acer negundo	1	2	10;12	2	
452	Uokl	Uosialapis klevas	Acer negundo	1	1	10	2	
453	Uokl	Uosialapis klevas	Acer negundo	1	1	10	2	
454	Uokl	Uosialapis klevas	Acer negundo	1	1	12	2	

455	Uokl	Uosialapis klevas	Acer negundo	1	2	12;16	2	
456	SI	Slyva	Prunus	1	1	10	2	
457	Uokl	Uosialapis klevas	Acer negundo	1	1	13	2	
458	SI	Slyva	Prunus	1	1	6	3	
459	Uokl	Uosialapis klevas	Acer negundo	1	1	12	2	
460	Uokl	Uosialapis klevas	Acer negundo	1	1	13	2	
461	Uokl	Uosialapis klevas	Acer negundo	1	2	21;33	2	
462	Uokl	Uosialapis klevas	Acer negundo	1	1	13	2	
463	le	leva	Prunus padus	1	1	17	2	
464	Uokl	Uosialapis klevas	Acer negundo	1	1	9	2	
465	Uokl	Uosialapis klevas	Acer negundo	1	1	13	2	
466	Uokl	Uosialapis klevas	Acer negundo	1	1	6	2	
467	Uokl	Uosialapis klevas	Acer negundo	1	2	14;21	2	
468	Uokl	Uosialapis klevas	Acer negundo	1	1	17	2	
469	Uokl	Uosialapis klevas	Acer negundo	1	1	8	2	
470	Uokl	Uosialapis klevas	Acer negundo	1	2	8;9	2	
471	Uokl	Uosialapis klevas	Acer negundo	1	1	14	2	
472	Uokl	Uosialapis klevas	Acer negundo	1	2	6;10	2	
473	Uokl	Uosialapis klevas	Acer negundo	1	1	9	2	
474	Uokl	Uosialapis klevas	Acer negundo	1	1	9	2	
475	Uokl	Uosialapis klevas	Acer negundo	1	1	8	2	
476	Uokl	Uosialapis klevas	Acer negundo	1	1	8;11	2	
477	Uokl	Uosialapis klevas	Acer negundo	1	1	11	2	
478	Uokl	Uosialapis klevas	Acer negundo	1	1	13	2	
479	Uokl	Uosialapis klevas	Acer negundo	1	1	9	2	
480	Uokl	Uosialapis klevas	Acer negundo	1	4	9;12;16;22	2	
481	Uokl	Uosialapis klevas	Acer negundo	1	2	6;26	2	
482	Uokl	Uosialapis klevas	Acer negundo	1	1	10	2	
483	SI	Slyva	Prunus	1	1	12	2	
484	Uokl	Uosialapis klevas	Acer negundo	1	2	12;18	2	
485	Uokl	Uosialapis klevas	Acer negundo	1	4	15;15;16;30	3	
486	Uokl	Uosialapis klevas	Acer negundo	1	3	6;8;13	2	
487	Uokl	Uosialapis klevas	Acer negundo	1	1	21	2	
488	Uokl	Uosialapis klevas	Acer negundo	1	4	12;13;16;18	2	
489	Uokl	Uosialapis klevas	Acer negundo	1	3	16;16;23	2	
490	Uokl	Uosialapis klevas	Acer negundo	1	3	9;10;12	2	
491	Uokl	Uosialapis klevas	Acer negundo	1	1	12	3	
492	Uokl	Uosialapis klevas	Acer negundo	1	5	12;14;14;21;27	2	
493	Uokl	Uosialapis klevas	Acer negundo	1	1	29	2	
494	Uokl	Uosialapis klevas	Acer negundo	1	1	14	2	
495	BI	Blindė	Salix caprea	1	9	12;12;15;16;17;17;19;22;28	2	
496	Uokl	Uosialapis klevas	Acer negundo	1	2	9;19	2	

497	Uokl	Uosialapis klevas	Acer negundo	1	3	6;13;14	2	
498	Uokl	Uosialapis klevas	Acer negundo	1	1	9	2	
499	T	Tuopa	Populus	1	1	6	2	
500	T	Tuopa	Populus	1	1	12	2	
501	T	Tuopa	Populus	1	1	6	2	
502	T	Tuopa	Populus	1	1	7	2	
503	T	Tuopa	Populus	1	1	7	2	
504	T	Tuopa	Populus	1	1	8	2	
505	T	Tuopa	Populus	1	1	9	2	
506	T	Tuopa	Populus	1	1	6	2	
507	T	Tuopa	Populus	1	2	6;7	2	
508	T	Tuopa	Populus	1	1	7	2	
509	T	Tuopa	Populus	1	1	8	2	
510	T	Tuopa	Populus	1	1	7	2	
511	T	Tuopa	Populus	1	1	8	2	
512	T	Tuopa	Populus	1	1	16	2	
513	Uokl	Uosialapis klevas	Acer negundo	1	1	10	2	
514	T	Tuopa	Populus	1	1	12	2	
515	Bl	Blindė	Salix caprea	1	2	11;14	2	
516	Uokl	Uosialapis klevas	Acer negundo	1	1	8	2	
517	Uokl	Uosialapis klevas	Acer negundo	1	1	10	2	
518	T	Tuopa	Populus	1	1	33	2	
519	T	Tuopa	Populus	1	1	13	2	
520	Uokl	Uosialapis klevas	Acer negundo	1	1	13	2	
521	T	Tuopa	Populus	1	1	6	2	
522	T	Tuopa	Populus	1	1	6	2	
523	T	Tuopa	Populus	1	1	8	2	
524	T	Tuopa	Populus	1	1	10	2	
525	T	Tuopa	Populus	1	1	6	2	
526	Uokl	Uosialapis klevas	Acer negundo	1	1	8	2	
527	Uokl	Uosialapis klevas	Acer negundo	1	1	10	2	
528	Sl	Slyva	Prunus	1	9	8;8;9;3x10; 11;12;19	2	
529	Sl	Slyva	Prunus	1	2	10;12	2	
530	Uokl	Uosialapis klevas	Acer negundo	1	2	15;15	2	
531	Uokl	Uosialapis klevas	Acer negundo	1	2	6;8	2	
532	Uokl	Uosialapis klevas	Acer negundo	1	1	14	2	
533	Uokl	Uosialapis klevas	Acer negundo	1	1	29	2	
534	Uo	Paprastasis uosis	Fraxinus excelsior	1	2	9;11	2	
535	Uokl	Uosialapis klevas	Acer negundo	1	5	6;2x12;14;1 8	2	
536	Uokl	Uosialapis klevas	Acer negundo	1	3	6;6;9	2	
537	Uokl	Uosialapis klevas	Acer negundo	1	6	6;3x7;8;9	2	
538	Uokl	Uosialapis klevas	Acer negundo	1	1	6	2	
539	Uokl	Uosialapis klevas	Acer negundo	1	2	6;6	2	

540	Uokl	Uosialapis klevas	Acer negundo	1	5	6;6;7;8;8	2	
541	Uokl	Uosialapis klevas	Acer negundo	1	1	6	2	
542	Uokl	Uosialapis klevas	Acer negundo	1	2	6;6	2	
543	Uokl	Uosialapis klevas	Acer negundo	1	2	6;6	2	
544	Uokl	Uosialapis klevas	Acer negundo	1	3	6;6;6	2	
545	Uokl	Uosialapis klevas	Acer negundo	1	1	6	2	
546	Uokl	Uosialapis klevas	Acer negundo	1	2	6;6	2	
547	Rob	Baltažiedė robinija	Robinia pseudoacacia	1	1	8	2	
548	Rob	Baltažiedė robinija	Robinia pseudoacacia	1	1	6	2	
549	Rob	Baltažiedė robinija	Robinia pseudoacacia	1	1	8	2	
550	Rob	Baltažiedė robinija	Robinia pseudoacacia	1	5	6;6;9;10;10	2	
551	Bl	Blindė	Salix caprea	1	3	6;6;10	2	
552	B	Karpotasis beržas	Betula pendula	1	1	6	2	
553	Rob	Baltažiedė robinija	Robinia pseudoacacia	1	4	6;6;7;7	2	
554	Uokl	Uosialapis klevas	Acer negundo	1	2	6;6	2	
555	Uokl	Uosialapis klevas	Acer negundo	1	5	3x6;7;8	2	
556	Rob	Baltažiedė robinija	Robinia pseudoacacia	1	4	9;10;12;13	2	
557	Rob	Baltažiedė robinija	Robinia pseudoacacia	1	1	7	2	
558	Rob	Baltažiedė robinija	Robinia pseudoacacia	1	2	6;7	2	
559	Uokl	Uosialapis klevas	Acer negundo	1	3	6;6;8	2	
560	B	Karpotasis beržas	Betula pendula	1	1	9	2	
561	Uokl	Uosialapis klevas	Acer negundo	1	2	6;7	2	
562	Bl	Blindė	Salix caprea	1	2	6;7	2	
563	Sl	Slyva	Prunus	1	1	12	2	
564	Uokl	Uosialapis klevas	Acer negundo	1	2	10;12	2	
565	Uokl	Uosialapis klevas	Acer negundo	1	3	11;12;19	2	
566	Uokl	Uosialapis klevas	Acer negundo	1	3	14;21;24	2	
567	Uokl	Uosialapis klevas	Acer negundo	1	3	12;22;25	2	
568	Sl	Slyva	Prunus	1	6	7;8;9;9;10; 10	2	
569	Uokl	Uosialapis klevas	Acer negundo	1	12	6;9;11;12;1 3;14;16;2x1 7;2x18;19	2	
570	Uokl	Uosialapis klevas	Acer negundo	1	2	22;26	2	
571	Rob	Baltažiedė robinija	Robinia pseudoacacia	1	1	14	2	
572	Sl	Slyva	Prunus	1	2	6;8	2	
573	Uokl	Uosialapis klevas	Acer negundo	1	2	26;30	3	
574	Uokl	Uosialapis klevas	Acer negundo	1	2	6;8	2	
575	Uokl	Uosialapis klevas	Acer negundo	1	1	7	2	
576	Uokl	Uosialapis klevas	Acer negundo	1	1	14	3	
577	Sl	Slyva	Prunus	1	7	6;6;7;8;11; 11;12	2	
578	Uokl	Uosialapis klevas	Acer negundo	1	1	6	3	
579	Rob	Baltažiedė robinija	Robinia pseudoacacia	1	2	7;22	2	
580	Uokl	Uosialapis klevas	Acer negundo	1	1	15	2	

581	Uokl	Uosialapis klevas	Acer negundo	1	1	7	2	
582	Uokl	Uosialapis klevas	Acer negundo	1	7	7;8;9;9;12; 14;17	2	
583	Uokl	Uosialapis klevas	Acer negundo	1	2	8;12	2	
584	Kl	Paprastasis klevas	Acer platanoides	1	1	7	2	
585	Uokl	Uosialapis klevas	Acer negundo	1	1	17	2	
586	Uokl	Uosialapis klevas	Acer negundo	1	3	11;13;14	2	
587	Kl	Paprastasis klevas	Acer platanoides	1	1	8	2	
588	Sl	Slyva	Prunus	1	7	7;8;8;9;9;1 0;11	2	
589	Uokl	Uosialapis klevas	Acer negundo	1	1	14	2	
590	Uokl	Uosialapis klevas	Acer negundo	1	1	14	2	
591	Uokl	Uosialapis klevas	Acer negundo	1	1	14;14	2	
592	Rob	Baltažiedė robinija	Robinia pseudoacacia	1	1	8	2	
593	Rob	Baltažiedė robinija	Robinia pseudoacacia	1	1	7	2	
594	Rob	Baltažiedė robinija	Robinia pseudoacacia	1	2	6;7	2	
595	B	Karpotasis beržas	Betula pendula	1	1	6	2	
596	Rob	Baltažiedė robinija	Robinia pseudoacacia	1	2	6;7	2	
597	Rob	Baltažiedė robinija	Robinia pseudoacacia	1	4	3x6;7	2	
598	Rob	Baltažiedė robinija	Robinia pseudoacacia	1	3	6;7;8	2	
599	Rob	Baltažiedė robinija	Robinia pseudoacacia	1	2	6;9	2	
600	Uokl	Uosialapis klevas	Acer negundo	1	1	8	2	
601	P	Paprastoji pušis	Pinus silvestris	1	1	11	2	
602	P	Paprastoji pušis	Pinus silvestris	1	1	14	2	
603	P	Paprastoji pušis	Pinus silvestris	1	1	8	2	
604	P	Paprastoji pušis	Pinus silvestris	1	1	14	2	
605	Rob	Baltažiedė robinija	Robinia pseudoacacia	1	1	12	2	
606	Rob	Baltažiedė robinija	Robinia pseudoacacia	1	1	21	2	
607	B	Karpotasis beržas	Betula pendula	1	1	11	2	
608	B	Karpotasis beržas	Betula pendula	1	1	8	2	
609	B	Karpotasis beržas	Betula pendula	1	1	7	2	
610	B	Karpotasis beržas	Betula pendula	1	1	7	2	
611	Bl	Blindė	Salix caprea	1	1	10	2	
612	Uo	Paprastasis uosis	Fraxinus excelsior	1	1	32	1	
613	Uokl	Uosialapis klevas	Acer negundo	1	1	6;8	2	
614	Uokl	Uosialapis klevas	Acer negundo	1	1	10	2	
615	Sl	Slyva	Prunus	1	2	7;25	2	
616	Bl	Blindė	Salix caprea	1	4	59;72;10;7; 7	1	
617	Kl	Paprastasis klevas	Acer platanoides	1	2	10;12	2	
618	Uokl	Uosialapis klevas	Acer negundo	1	1	16	2	
619	Uokl	Uosialapis klevas	Acer negundo	1	1	10	2	
620	Uokl	Uosialapis klevas	Acer negundo	1	1	6	2	
621	Sl	Slyva	Prunus	1	2	6;8	2	
622	Uokl	Uosialapis klevas	Acer negundo	1	1	8	2	

623	KI	Paprastasis klevas	Acer platanoides	1	1	17	2	
624	BI	Blindė	Salix caprea	1	7	9;12;16;17; 17;22;22;2 3	2	
625	Uokl	Uosialapis klevas	Acer negundo	1	1	14	2	
626	Uokl	Uosialapis klevas	Acer negundo	1	1	7	3	
627	Uokl	Uosialapis klevas	Acer negundo	1	1	13	2	
628	Uokl	Uosialapis klevas	Acer negundo	1	1	6	2	
629	KI	Paprastasis klevas	Acer platanoides	1	1	7	2	
630	Uokl	Uosialapis klevas	Acer negundo	1	2	6;7	2	
631	GI	Gluosnis	Salix	1	3	7;7;9	1	
632	Uokl	Uosialapis klevas	Acer negundo	1	4	8;12;12;13	2	
633	GI	Gluosnis	Salix	1	4	6;17;18;19	3	
634	SI	Slyva	Prunus	1	1	11	2	
635	SI	Slyva	Prunus	1	2	8;10	2	
636	Uokl	Uosialapis klevas	Acer negundo	1	2	8;8	2	
637	Uokl	Uosialapis klevas	Acer negundo	1	5	8;10;10;12; 15	1	
638	Uokl	Uosialapis klevas	Acer negundo	1	1	6	2	
639	Ob	Obelis	Malus	1	3	7;8;14	2	
640	KI	Paprastasis klevas	Acer platanoides	1	1	17	1	
641	Uokl	Uosialapis klevas	Acer negundo	1	1	14	2	
642	Uo	Paprastasis uosis	Fraxinus excelsior	1	1	29	2	
643	BI	Blindė	Salix caprea	1	5	6;8;16;20;2 0	3	
644	BI	Blindė	Salix caprea	1	8	9;2x10;2x1 6;20;2x25	3	
645	GI	Gluosnis	Salix	1	1	40	3	
646	GI	Gluosnis	Salix	1	1	37	3	
647	KI	Paprastasis klevas	Acer platanoides	1	1	16	2	
648	GI	Gluosnis	Salix	1	1	52	3	
649	KI	Paprastasis klevas	Acer platanoides	1	1	8	2	
650	Uo	Paprastasis uosis	Fraxinus excelsior	1	2	11;28	2	
651	Uokl	Uosialapis klevas	Acer negundo	1	1	24	2	
652	KI	Paprastasis klevas	Acer platanoides	1	1	8	2	
653	KI	Paprastasis klevas	Acer platanoides	1	2	16;21	2	
654	KI	Paprastasis klevas	Acer platanoides	1	3	9;11;19	2	
655	Uokl	Uosialapis klevas	Acer negundo	1	1	17	3	
656	KI	Paprastasis klevas	Acer platanoides	1	1	13	2	
657	Uo	Paprastasis uosis	Fraxinus excelsior	1	1	7	2	
658	Uo	Paprastasis uosis	Fraxinus excelsior	1	1	6	2	
659	Uokl	Uosialapis klevas	Acer negundo	1	1	28	3	
660	KI	Paprastasis klevas	Acer platanoides	1	1	8	2	
661	Uokl	Uosialapis klevas	Acer negundo	1	1	9	3	
662	BI	Blindė	Salix caprea	1	1	7	2	
663	BI	Blindė	Salix caprea	1	1	11	2	

664	Bl	Blindė	Salix caprea	1	1	17	2	
665	Bl	Blindė	Salix caprea	1	1	12	2	
666	Uokl	Uosialapis klevas	Acer negundo	1	2	13;21	2	
667	Uokl	Uosialapis klevas	Acer negundo	1	1	24	3	
668	Uokl	Uosialapis klevas	Acer negundo	1	1	18	3	
669	Uokl	Uosialapis klevas	Acer negundo	1	1	22	3	
670	Uokl	Uosialapis klevas	Acer negundo	1	1	20	3	
671	Uokl	Uosialapis klevas	Acer negundo	1	1	17	4	
672	Guo	Guoba	Ulmus	1	2	8;10	2	
673	Gl	Gluosnis	Salix	1	2	25;30	3	
674	Kl	Paprastasis klevas	Acer platanoides	1	1	26	2	
675	Uo	Paprastasis uosis	Fraxinus excelsior	1	1	14	2	
676	Kl	Paprastasis klevas	Acer platanoides	1	1	12	2	
677	Gl	Gluosnis	Salix	1	2	31;73	3	
678	Ob	Obelis	Malus	1	2	27;28	3	
679	Sl	Slyva	Prunus	1	1	7	3	
680	Ob	Obelis	Malus	1	2	11;13	2	
681	Sl	Slyva	Prunus	1	2	6;6	2	
682	Sl	Slyva	Prunus	1	4	7;9;9;12	2	
683	Ob	Obelis	Malus	1	4	22;25;25;3 3	2	
684	Ob	Obelis	Malus	1	1	20	2	
685	Ob	Obelis	Malus	1	4	14;20;21;1 9	3	
686	Kr	Kriaušė	Pyrus	1	2	27;34	1	
687	Kl	Paprastasis klevas	Acer platanoides	1	1	60	2	
688	B	Karpotasis beržas	Betula pendula	1	2	23;23	1	
689	Kl	Paprastasis klevas	Acer platanoides	1	1	17	2	
690	Tre	Trešnė		1	1	25	2	
691	Tre	Trešnė		1	1	20	2	
692	B	Karpotasis beržas	Betula pendula	1	1	27	1	
693	Uokl	Uosialapis klevas	Acer negundo	1	1	20	2	
694	Uokl	Uosialapis klevas	Acer negundo	1	1	7	2	
695	P	Paprastoji pušis	Pinus silvestris	1	1	22	2	
696	P	Paprastoji pušis	Pinus silvestris	1	1	12	2	
697	P	Paprastoji pušis	Pinus silvestris	1	1	10	2	
698	P	Paprastoji pušis	Pinus silvestris	1	1	18	2	
699	P	Paprastoji pušis	Pinus silvestris	1	1	6	2	
700	P	Paprastoji pušis	Pinus silvestris	1	1	15	2	
701	P	Paprastoji pušis	Pinus silvestris	1	1	14	2	
702	P	Paprastoji pušis	Pinus silvestris	1	1	9	2	
703	P	Paprastoji pušis	Pinus silvestris	1	1	6	2	
704	P	Paprastoji pušis	Pinus silvestris	1	1	9	2	
705	P	Paprastoji pušis	Pinus silvestris	1	1	7	2	
706	P	Paprastoji pušis	Pinus silvestris	1	1	14	2	
707	P	Paprastoji pušis	Pinus silvestris	1	1	7	2	
708	P	Paprastoji pušis	Pinus silvestris	1	1	15	2	

709	P	Paprastoji pušis	Pinus silvestris	1	1	14	2	
710	Uokl	Uosialapis klevas	Acer negundo	1	1	10	2	
711	P	Paprastoji pušis	Pinus silvestris	1	1	12	2	
712	P	Paprastoji pušis	Pinus silvestris	1	1	7	2	
713	P	Paprastoji pušis	Pinus silvestris	1	1	7	2	
714	P	Paprastoji pušis	Pinus silvestris	1	1	17	2	
715	B	Karpotasis beržas	Betula pendula	1	1	16	2	
716	P	Paprastoji pušis	Pinus silvestris	1	1	19	2	
717	P	Paprastoji pušis	Pinus silvestris	1	1	9	2	
718	P	Paprastoji pušis	Pinus silvestris	1	1	15	2	
719	P	Paprastoji pušis	Pinus silvestris	1	1	10	2	
720	P	Paprastoji pušis	Pinus silvestris	1	1	16	2	
721	P	Paprastoji pušis	Pinus silvestris	1	1	10	2	
722	P	Paprastoji pušis	Pinus silvestris	1	1	6	2	
723	P	Paprastoji pušis	Pinus silvestris	1	1	7	2	
724	P	Paprastoji pušis	Pinus silvestris	1	1	9	2	
725	B	Karpotasis beržas	Betula pendula	1	2	17;19	1	
726	P	Paprastoji pušis	Pinus silvestris	1	1	12	2	
727	Uokl	Uosialapis klevas	Acer negundo	1	1	8	2	
728	B	Karpotasis beržas	Betula pendula	1	1	25	1	
729	P	Paprastoji pušis	Pinus silvestris	1	1	9	3	
730	P	Paprastoji pušis	Pinus silvestris	1	1	9	2	
731	B	Karpotasis beržas	Betula pendula	1	1	16	2	
732	B	Karpotasis beržas	Betula pendula	1	1	22	2	
733	P	Paprastoji pušis	Pinus silvestris	1	1	10	2	
734	P	Paprastoji pušis	Pinus silvestris	1	1	7	3	
735	B	Karpotasis beržas	Betula pendula	1	1	14	2	
736	P	Paprastoji pušis	Pinus silvestris	1	1	9	2	
737	P	Paprastoji pušis	Pinus silvestris	1	1	10	4	Negyvas
738	P	Paprastoji pušis	Pinus silvestris	1	1	9	2	
739	B	Karpotasis beržas	Betula pendula	1	1	20	2	
740	B	Karpotasis beržas	Betula pendula	1	2	12;17	2	
741	B	Karpotasis beržas	Betula pendula	1	1	16	2	
742	B	Karpotasis beržas	Betula pendula	1	1	22	2	
743	Uokl	Uosialapis klevas	Acer negundo	1	1	10	2	
744	T	Tuopa	Populus	1	1	26	2	
745	B	Karpotasis beržas	Betula pendula	1	1	16	2	
746	Tkl	Totorinis klevas	Acer tataricum	1	3	6;9;10	2	
747	Uokl	Uosialapis klevas	Acer negundo	1	2	12;14	2	
748	Uokl	Uosialapis klevas	Acer negundo	1	1	8	2	
749	B	Karpotasis beržas	Betula pendula	1	1	12	1	
750	B	Karpotasis beržas	Betula pendula	1	2	15;17	2	
751	B	Karpotasis beržas	Betula pendula	1	2	20;25	2	
752	P	Paprastoji pušis	Pinus silvestris	1	1	15	2	
753	P	Paprastoji pušis	Pinus silvestris	1	1	13	2	

754	P	Paprastoji pušis	Pinus silvestris	1	1	6	4	Negyvas
755	B	Karpotasis beržas	Betula pendula	1	1	19	2	
756	P	Paprastoji pušis	Pinus silvestris	1	1	10	3	
757	P	Paprastoji pušis	Pinus silvestris	1	1	8	3	
758	B	Karpotasis beržas	Betula pendula	1	1	25	2	
759	P	Paprastoji pušis	Pinus silvestris	1	1	12	2	
760	P	Paprastoji pušis	Pinus silvestris	1	1	9	3	
761	P	Paprastoji pušis	Pinus silvestris	1	1	10	3	
762	P	Paprastoji pušis	Pinus silvestris	1	1	12	2	
763	B	Karpotasis beržas	Betula pendula	1	1	26	2	
764	B	Karpotasis beržas	Betula pendula	1	1	15	2	
765	B	Karpotasis beržas	Betula pendula	1	1	19	2	
766	P	Paprastoji pušis	Pinus silvestris	1	1	6	2	
767	P	Paprastoji pušis	Pinus silvestris	1	1	6	2	
768	B	Karpotasis beržas	Betula pendula	1	1	7	2	
769	B	Karpotasis beržas	Betula pendula	1	1	16	2	
770	B	Karpotasis beržas	Betula pendula	1	1	9	2	
771	B	Karpotasis beržas	Betula pendula	1	1	14	2	
772	B	Karpotasis beržas	Betula pendula	1	1	16	2	
773	B	Karpotasis beržas	Betula pendula	1	1	15	2	
774	P	Paprastoji pušis	Pinus silvestris	1	1	9	4	
775	P	Paprastoji pušis	Pinus silvestris	1	1	6	3	
776	B	Karpotasis beržas	Betula pendula	1	1	6	2	
777	B	Karpotasis beržas	Betula pendula	1	1	13	2	
778	Uokl	Uosialapis klevas	Acer negundo	1	1	9	2	
779	Uokl	Uosialapis klevas	Acer negundo	1	1	12	2	
780	P	Paprastoji pušis	Pinus silvestris	1	1	20	2	
781	B	Karpotasis beržas	Betula pendula	1	2	15;16	2	
782	Uokl	Uosialapis klevas	Acer negundo	1	1	11	2	
783	P	Paprastoji pušis	Pinus silvestris	1	1	17	2	
784	P	Paprastoji pušis	Pinus silvestris	1	1	12	2	
785	P	Paprastoji pušis	Pinus silvestris	1	1	8	2	
786	P	Paprastoji pušis	Pinus silvestris	1	1	10	2	
787	P	Paprastoji pušis	Pinus silvestris	1	1	8	2	
788	B	Karpotasis beržas	Betula pendula	1	1	15	2	
789	B	Karpotasis beržas	Betula pendula	1	1	25	1	
790	B	Karpotasis beržas	Betula pendula	1	1	14	2	
791	P	Paprastoji pušis	Pinus silvestris	1	1	10	3	
792	P	Paprastoji pušis	Pinus silvestris	1	1	12	4	Negyvas
793	P	Paprastoji pušis	Pinus silvestris	1	1	9	2	
794	B	Karpotasis beržas	Betula pendula	1	1	18	2	
795	P	Paprastoji pušis	Pinus silvestris	1	1	16	2	
796	P	Paprastoji pušis	Pinus silvestris	1	1	16	2	
797	P	Paprastoji pušis	Pinus silvestris	1	1	11	3	
798	B	Karpotasis beržas	Betula pendula	1	2	13;16	2	

799	B	Karpotasis beržas	Betula pendula	1	1	10	2	
800	B	Karpotasis beržas	Betula pendula	1	1	20	2	
801	P	Paprastoji pušis	Pinus silvestris	1	1	7	3	
802	P	Paprastoji pušis	Pinus silvestris	1	1	8	2	
803	B	Karpotasis beržas	Betula pendula	1	1	19	2	
804	B	Karpotasis beržas	Betula pendula	1	2	10;12	2	
805	P	Paprastoji pušis	Pinus silvestris	1	1	11	2	
806	B	Karpotasis beržas	Betula pendula	1	1	16	2	
807	B	Karpotasis beržas	Betula pendula	1	1	15	2	
808	B	Karpotasis beržas	Betula pendula	1	1	7	2	
809	B	Karpotasis beržas	Betula pendula	1	1	14	2	
810	P	Paprastoji pušis	Pinus silvestris	1	1	6	3	
811	B	Karpotasis beržas	Betula pendula	1	1	9	2	
812	B	Karpotasis beržas	Betula pendula	1	1	13	2	
813	P	Paprastoji pušis	Pinus silvestris	1	1	9	2	
814	P	Paprastoji pušis	Pinus silvestris	1	1	8	3	
815	P	Paprastoji pušis	Pinus silvestris	1	1	6	3	
816	B	Karpotasis beržas	Betula pendula	1	1	14	2	
817	P	Paprastoji pušis	Pinus silvestris	1	1	14	2	
818	P	Paprastoji pušis	Pinus silvestris	1	1	6	3	
819	B	Karpotasis beržas	Betula pendula	1	1	10	2	
820	B	Karpotasis beržas	Betula pendula	1	1	22	2	
821	P	Paprastoji pušis	Pinus silvestris	1	1	9	2	
822	P	Paprastoji pušis	Pinus silvestris	1	1	6	2	
823	P	Paprastoji pušis	Pinus silvestris	1	1	8	2	
824	P	Paprastoji pušis	Pinus silvestris	1	1	13	2	
825	P	Paprastoji pušis	Pinus silvestris	1	1	9	2	
826	P	Paprastoji pušis	Pinus silvestris	1	1	6	3	
827	B	Karpotasis beržas	Betula pendula	1	3	7;16;18	1	
828	P	Paprastoji pušis	Pinus silvestris	1	1	8	3	
829	P	Paprastoji pušis	Pinus silvestris	1	1	6	2	
830	B	Karpotasis beržas	Betula pendula	1	1	14	2	
831	P	Paprastoji pušis	Pinus silvestris	1	1	8	2	
832	B	Karpotasis beržas	Betula pendula	1	2	21;23	1	
833	E	Paprastoji eglė	Picea abies	1	1	6	2	
834	B	Karpotasis beržas	Betula pendula	1	1	22	2	
835	P	Paprastoji pušis	Pinus silvestris	1	1	13	2	
836	P	Paprastoji pušis	Pinus silvestris	1	1	9	3	
837	P	Paprastoji pušis	Pinus silvestris	1	1	11	3	
838	B	Karpotasis beržas	Betula pendula	1	1	17	2	
839	B	Karpotasis beržas	Betula pendula	1	1	30	2	
840	B	Karpotasis beržas	Betula pendula	1	1	21	2	
841	B	Karpotasis beržas	Betula pendula	1	1	20	2	
842	B	Karpotasis beržas	Betula pendula	1	1	22	2	
843	P	Paprastoji pušis	Pinus silvestris	1	1	11	3	

844	P	Paprastoji pušis	Pinus silvestris	1	1	14	2	
845	P	Paprastoji pušis	Pinus silvestris	1	1	14	2	
846	B	Karpotasis beržas	Betula pendula	1	1	25	1	
847	P	Paprastoji pušis	Pinus silvestris	1	1	12	2	
848	P	Paprastoji pušis	Pinus silvestris	1	1	6	3	
849	B	Karpotasis beržas	Betula pendula	1	2	24;24	1	
850	P	Paprastoji pušis	Pinus silvestris	1	1	10	2	
851	P	Paprastoji pušis	Pinus silvestris	1	1	13	2	
852	P	Paprastoji pušis	Pinus silvestris	1	1	12	3	
853	P	Paprastoji pušis	Pinus silvestris	1	1	14	2	
854	P	Paprastoji pušis	Pinus silvestris	1	1	10	2	
855	P	Paprastoji pušis	Pinus silvestris	1	1	12	3	
856	P	Paprastoji pušis	Pinus silvestris	1	1	18	2	
857	P	Paprastoji pušis	Pinus silvestris	1	1	18	2	
858	P	Paprastoji pušis	Pinus silvestris	1	1	8	3	
859	Uokl	Uosialapis klevas	Acer negundo	1	1	8	2	
860	P	Paprastoji pušis	Pinus silvestris	1	1	7	2	
861	P	Paprastoji pušis	Pinus silvestris	1	1	8	2	
862	B	Karpotasis beržas	Betula pendula	1	2	17;21	2	
863	B	Karpotasis beržas	Betula pendula	1	1	18	2	
864	P	Paprastoji pušis	Pinus silvestris	1	1	7	3	
865	B	Karpotasis beržas	Betula pendula	1	2	14;16	2	
866	P	Paprastoji pušis	Pinus silvestris	1	1	8	2	
867	B	Karpotasis beržas	Betula pendula	1	1	22	2	
868	B	Karpotasis beržas	Betula pendula	1	1	22	2	
869	P	Paprastoji pušis	Pinus silvestris	1	1	10	3	
870	E	Paprastoji eglė	Picea abies	1	1	12	2	
871	P	Paprastoji pušis	Pinus silvestris	1	1	6	2	
872	P	Paprastoji pušis	Pinus silvestris	1	1	12	2	
873	B	Karpotasis beržas	Betula pendula	1	3	16;18;24	1	
874	P	Paprastoji pušis	Pinus silvestris	1	1	6	3	
875	P	Paprastoji pušis	Pinus silvestris	1	1	17	2	
876	P	Paprastoji pušis	Pinus silvestris	1	1	19	2	
877	P	Paprastoji pušis	Pinus silvestris	1	1	15	2	
878	P	Paprastoji pušis	Pinus silvestris	1	1	10	2	
879	P	Paprastoji pušis	Pinus silvestris	1	1	7	2	
880	P	Paprastoji pušis	Pinus silvestris	1	1	7	3	
881	B	Karpotasis beržas	Betula pendula	1	1	8	3	
882	B	Karpotasis beržas	Betula pendula	1	1	22	2	
883	B	Karpotasis beržas	Betula pendula	1	1	17	2	
884	B	Karpotasis beržas	Betula pendula	1	1	20	2	
885	P	Paprastoji pušis	Pinus silvestris	1	1	6	3	
886	B	Karpotasis beržas	Betula pendula	1	1	21	2	
887	B	Karpotasis beržas	Betula pendula	1	1	17	2	
888	P	Paprastoji pušis	Pinus silvestris	1	1	7	3	

889	B	Karpotasis beržas	Betula pendula	1	2	19;21	2	
890	P	Paprastoji pušis	Pinus silvestris	1	1	12	2	
891	P	Paprastoji pušis	Pinus silvestris	1	1	14	2	
892	P	Paprastoji pušis	Pinus silvestris	1	1	12	3	
893	P	Paprastoji pušis	Pinus silvestris	1	1	15	2	
894	P	Paprastoji pušis	Pinus silvestris	1	1	14	2	
895	B	Karpotasis beržas	Betula pendula	1	2	17;20	2	
896	P	Paprastoji pušis	Pinus silvestris	1	1	6	2	
897	B	Karpotasis beržas	Betula pendula	1	1	19	2	
898	B	Karpotasis beržas	Betula pendula	1	1	24	2	
899	B	Karpotasis beržas	Betula pendula	1	2	14;15	2	
900	B	Karpotasis beržas	Betula pendula	1	2	18;19	2	
901	B	Karpotasis beržas	Betula pendula	1	1	30	2	
902	P	Paprastoji pušis	Pinus silvestris	1	1	11	2	
903	P	Paprastoji pušis	Pinus silvestris	1	1	10	2	
904	B	Karpotasis beržas	Betula pendula	1	4	19;20;16;16	2	
905	P	Paprastoji pušis	Pinus silvestris	1	1	6	3	
906	P	Paprastoji pušis	Pinus silvestris	1	1	18	2	
907	P	Paprastoji pušis	Pinus silvestris	1	1	10	2	
908	P	Paprastoji pušis	Pinus silvestris	1	1	7	3	
909	P	Paprastoji pušis	Pinus silvestris	1	1	16	2	
910	Uokl	Uosialapis klevas	Acer negundo	1	1	8	2	
911	P	Paprastoji pušis	Pinus silvestris	1	1	17	2	
912	P	Paprastoji pušis	Pinus silvestris	1	1	19	2	
913	P	Paprastoji pušis	Pinus silvestris	1	1	9	2	
914	P	Paprastoji pušis	Pinus silvestris	1	1	15	2	
915	P	Paprastoji pušis	Pinus silvestris	1	1	18	2	
916	P	Paprastoji pušis	Pinus silvestris	1	1	14	2	
917	Uokl	Uosialapis klevas	Acer negundo	1	1	9	2	
918	P	Paprastoji pušis	Pinus silvestris	1	1	15	2	
919	P	Paprastoji pušis	Pinus silvestris	1	1	9	2	
920	P	Paprastoji pušis	Pinus silvestris	1	1	10	2	
921	P	Paprastoji pušis	Pinus silvestris	1	1	12	2	
922	P	Paprastoji pušis	Pinus silvestris	1	1	20	2	
923	P	Paprastoji pušis	Pinus silvestris	1	1	14	2	
924	P	Paprastoji pušis	Pinus silvestris	1	1	7	2	
925	P	Paprastoji pušis	Pinus silvestris	1	1	12	2	
926	P	Paprastoji pušis	Pinus silvestris	1	1	10	2	
927	P	Paprastoji pušis	Pinus silvestris	1	1	10	2	
928	B	Karpotasis beržas	Betula pendula	1	1	19	2	
929	P	Paprastoji pušis	Pinus silvestris	1	1	13	2	
930	P	Paprastoji pušis	Pinus silvestris	1	1	9	2	
931	B	Karpotasis beržas	Betula pendula	1	1	12	2	
932	B	Karpotasis beržas	Betula pendula	1	1	11	2	
933	B	Karpotasis beržas	Betula pendula	1	1	10	2	

934	B	Karpotasis beržas	Betula pendula	1	1	7	2	
935	P	Paprastoji pušis	Pinus silvestris	1	1	8	3	
936	P	Paprastoji pušis	Pinus silvestris	1	1	8	3	
937	P	Paprastoji pušis	Pinus silvestris	1	1	6	3	
938	P	Paprastoji pušis	Pinus silvestris	1	1	12	2	
939	P	Paprastoji pušis	Pinus silvestris	1	1	11	2	
940	P	Paprastoji pušis	Pinus silvestris	1	1	8	3	
941	P	Paprastoji pušis	Pinus silvestris	1	1	13	2	
942	P	Paprastoji pušis	Pinus silvestris	1	1	8	3	
943	P	Paprastoji pušis	Pinus silvestris	1	1	9	3	
944	P	Paprastoji pušis	Pinus silvestris	1	1	7	4	
945	P	Paprastoji pušis	Pinus silvestris	1	1	15	2	
946	P	Paprastoji pušis	Pinus silvestris	1	1	13	2	
947	B	Karpotasis beržas	Betula pendula	1	1	29	2	
948	Uokl	Uosialapis klevas	Acer negundo	1	1	8	3	
949	Uokl	Uosialapis klevas	Acer negundo	1	1	9	2	
950	P	Paprastoji pušis	Pinus silvestris	1	1	9	3	
951	B	Karpotasis beržas	Betula pendula	1	1	22	2	
952	P	Paprastoji pušis	Pinus silvestris	1	1	7	2	
953	P	Paprastoji pušis	Pinus silvestris	1	1	13	3	
954	P	Paprastoji pušis	Pinus silvestris	1	1	11	3	
955	P	Paprastoji pušis	Pinus silvestris	1	1	15	3	
956	P	Paprastoji pušis	Pinus silvestris	1	1	6	3	
957	B	Karpotasis beržas	Betula pendula	1	1	26	2	
958	P	Paprastoji pušis	Pinus silvestris	1	1	7	2	
959	P	Paprastoji pušis	Pinus silvestris	1	1	7	3	
960	P	Paprastoji pušis	Pinus silvestris	1	1	17	3	
961	P	Paprastoji pušis	Pinus silvestris	1	1	17	2	
962	P	Paprastoji pušis	Pinus silvestris	1	1	14	2	
963	B	Karpotasis beržas	Betula pendula	1	1	12	2	
964	Uokl	Uosialapis klevas	Acer negundo	1	1	7	3	
965	Uokl	Uosialapis klevas	Acer negundo	1	1	8	2	
966	P	Paprastoji pušis	Pinus silvestris	1	2	7;14	3	
967	P	Paprastoji pušis	Pinus silvestris	1	1	6	2	
968	B	Karpotasis beržas	Betula pendula	1	2	21;23	2	
969	Uokl	Uosialapis klevas	Acer negundo	1	1	8	2	
970	P	Paprastoji pušis	Pinus silvestris	1	1	10	2	
971	P	Paprastoji pušis	Pinus silvestris	1	1	17	2	
972	P	Paprastoji pušis	Pinus silvestris	1	1	13	2	
973	P	Paprastoji pušis	Pinus silvestris	1	1	13	2	
974	Uokl	Uosialapis klevas	Acer negundo	1	1	8	3	
975	P	Paprastoji pušis	Pinus silvestris	1	1	19	2	
976	P	Paprastoji pušis	Pinus silvestris	1	1	20	2	
977	E	Paprastoji eglė	Picea abies	1	1	6	2	
978	B	Karpotasis beržas	Betula pendula	1	1	20	2	

979	Bl	Blindė	Salix caprea	1	3	9;30;40	2	
980	P	Paprastoji pušis	Pinus silvestris	1	1	17	3	
981	P	Paprastoji pušis	Pinus silvestris	1	1	11	3	
982	Uokl	Uosialapis klevas	Acer negundo	1	1	10	2	
983	P	Paprastoji pušis	Pinus silvestris	1	1	18	2	
984	P	Paprastoji pušis	Pinus silvestris	1	1	20	2	
985	Uokl	Uosialapis klevas	Acer negundo	1	2	7;12	2	
986	Uokl	Uosialapis klevas	Acer negundo	1	2	12;17	2	
987	Šer	Šermukšnis		1	3	6;9;9	2	
988	Uokl	Uosialapis klevas	Acer negundo	1	1	7	2	
989	Uokl	Uosialapis klevas	Acer negundo	1	2	8;10	2	
990	Uokl	Uosialapis klevas	Acer negundo	1	2	6;10	2	
991	Uokl	Uosialapis klevas	Acer negundo	1	1	9	2	
992	B	Karpotasis beržas	Betula pendula	1	1	22	2	
993	P	Paprastoji pušis	Pinus silvestris	1	1	14	2	
994	P	Paprastoji pušis	Pinus silvestris	1	1	9	3	
995	B	Karpotasis beržas	Betula pendula	1	1	28	2	
996	B	Karpotasis beržas	Betula pendula	1	1	22	2	
997	P	Paprastoji pušis	Pinus silvestris	1	1	21	2	
998	P	Paprastoji pušis	Pinus silvestris	1	1	10	2	
999	P	Paprastoji pušis	Pinus silvestris	1	1	9	3	
1000	B	Karpotasis beržas	Betula pendula	1	1	24	2	
1001	P	Paprastoji pušis	Pinus silvestris	1	1	9	2	
1002	B	Karpotasis beržas	Betula pendula	1	3	9;12;19	2	
1003	B	Karpotasis beržas	Betula pendula	1	1	21	2	
1004	P	Paprastoji pušis	Pinus silvestris	1	2	15;19	2	
1005	B	Karpotasis beržas	Betula pendula	1	1	26	2	
1006	Uokl	Uosialapis klevas	Acer negundo	1	1	8	2	
1007	Uokl	Uosialapis klevas	Acer negundo	1	1	10	2	
1008	Uokl	Uosialapis klevas	Acer negundo	1	1	18	2	
1009	Uokl	Uosialapis klevas	Acer negundo	1	1	6	2	
1010	Uokl	Uosialapis klevas	Acer negundo	1	1	8	2	
1011	Uokl	Uosialapis klevas	Acer negundo	1	1	7	2	
1012	Uokl	Uosialapis klevas	Acer negundo	1	1	10	2	
1013	Uokl	Uosialapis klevas	Acer negundo	1	1	10	2	
1014	Uokl	Uosialapis klevas	Acer negundo	1	1	7	2	
1015	B	Karpotasis beržas	Betula pendula	1	1	22	1	
1016	B	Karpotasis beržas	Betula pendula	1	1	23	2	
1017	B	Karpotasis beržas	Betula pendula	1	2	20;23	2	
1018	B	Karpotasis beržas	Betula pendula	1	2	22;23	2	
1019	Uokl	Uosialapis klevas	Acer negundo	1	1	9	2	
1020	Uokl	Uosialapis klevas	Acer negundo	1	1	13	2	
1021	B	Karpotasis beržas	Betula pendula	1	1	6	3	
1022	B	Karpotasis beržas	Betula pendula	1	1	14	2	
1023	P	Paprastoji pušis	Pinus silvestris	1	1	18	2	

1024	Uokl	Uosialapis klevas	Acer negundo	1	2	7;10	2	
1025	Uokl	Uosialapis klevas	Acer negundo	1	1	6	2	
1026	Uokl	Uosialapis klevas	Acer negundo	1	1	9	2	
1027	Uokl	Uosialapis klevas	Acer negundo	1	1	6	2	
1028	Uokl	Uosialapis klevas	Acer negundo	1	1	9	2	
1029	Uokl	Uosialapis klevas	Acer negundo	1	3	6;6;10	2	
1030	Uokl	Uosialapis klevas	Acer negundo	1	1	6	2	
1031	P	Paprastoji pušis	Pinus silvestris	1	1	6	3	
1032	Uokl	Uosialapis klevas	Acer negundo	1	2	12;13	1	
1033	Uokl	Uosialapis klevas	Acer negundo	1	1	8	2	
1034	Uokl	Uosialapis klevas	Acer negundo	1	1	6	2	
1035	Uokl	Uosialapis klevas	Acer negundo	1	1	8	2	
1036	Uokl	Uosialapis klevas	Acer negundo	1	1	8	2	
1037	Uokl	Uosialapis klevas	Acer negundo	1	1	11	2	
1038	Uokl	Uosialapis klevas	Acer negundo	1	1	10	2	
1039	Kr	Kriaušė	Pyrus	1	1	8	2	
1040	Uokl	Uosialapis klevas	Acer negundo	1	1	7	2	
1041	Uokl	Uosialapis klevas	Acer negundo	1	2	8;15	2	
1042	Uokl	Uosialapis klevas	Acer negundo	1	1	6	2	
1043	Uokl	Uosialapis klevas	Acer negundo	1	1	9	2	
1044	Uokl	Uosialapis klevas	Acer negundo	1	1	6	2	
1045	P	Paprastoji pušis	Pinus silvestris	1	1	22	2	
1046	Uokl	Uosialapis klevas	Acer negundo	1	1	8	2	
1047	B	Karpotasis beržas	Betula pendula	1	1	23	2	
1048	Uokl	Uosialapis klevas	Acer negundo	1	1	6	2	
1049	Kr	Kriaušė	Pyrus	1	1	7	2	
1050	Uokl	Uosialapis klevas	Acer negundo	1	1	7	2	
1051	Uokl	Uosialapis klevas	Acer negundo	1	1	10	2	
1052	P	Paprastoji pušis	Pinus silvestris	1	1	13	2	
1053	Uokl	Uosialapis klevas	Acer negundo	1	1	17	2	
1054	Uokl	Uosialapis klevas	Acer negundo	1	1	8	2	
1055	B	Karpotasis beržas	Betula pendula	1	2	8;10	2	
1056	B	Karpotasis beržas	Betula pendula	1	1	29	2	
1057	B	Karpotasis beržas	Betula pendula	1	1	22	1	
1058	Uokl	Uosialapis klevas	Acer negundo	1	1	10	2	
1059	Uokl	Uosialapis klevas	Acer negundo	1	1	6	2	
1060	Uokl	Uosialapis klevas	Acer negundo	1	1	13	2	
1061	P	Paprastoji pušis	Pinus silvestris	1	1	10	2	
1062	B	Karpotasis beržas	Betula pendula	1	2	14;15	2	
1063	P	Paprastoji pušis	Pinus silvestris	1	1	6	2	
1064	Uokl	Uosialapis klevas	Acer negundo	1	1	6	2	
1065	B	Karpotasis beržas	Betula pendula	1	1	21	2	
1066	B	Karpotasis beržas	Betula pendula	1	1	21	2	
1067	B	Karpotasis beržas	Betula pendula	1	2	11;14	2	
1068	B	Karpotasis beržas	Betula pendula	1	1	21	2	

1069	P	Paprastoji pušis	Pinus silvestris	1	1	6	2	
1070	E	Paprastoji eglė	Picea abies	1	1	10	2	
1071	B	Karpotasis beržas	Betula pendula	1	1	25	2	
1072	B	Karpotasis beržas	Betula pendula	1	2	20;22	1	
1073	Uokl	Uosialapis klevas	Acer negundo	1	1	8	2	
1074	Uokl	Uosialapis klevas	Acer negundo	1	1	7	2	
1075	Uokl	Uosialapis klevas	Acer negundo	1	1	12	3	
1076	B	Karpotasis beržas	Betula pendula	1	1	20	2	
1077	Bl	Blindė	Salix caprea	1	1	34	2	
1078	Uokl	Uosialapis klevas	Acer negundo	1	1	7	2	
1079	P	Paprastoji pušis	Pinus silvestris	1	1	9	2	
1080	B	Karpotasis beržas	Betula pendula	1	3	9;15;18	1	
1081	Uokl	Uosialapis klevas	Acer negundo	1	1	8	2	
1082	Uokl	Uosialapis klevas	Acer negundo	1	1	10	2	
1083	B	Karpotasis beržas	Betula pendula	1	1	30	1	
1084	Uokl	Uosialapis klevas	Acer negundo	1	1	11	2	
1085	Uokl	Uosialapis klevas	Acer negundo	1	1	14	2	
1086	B	Karpotasis beržas	Betula pendula	1	1	25	1	
1087	B	Karpotasis beržas	Betula pendula	1	2	20;22	2	
1088	B	Karpotasis beržas	Betula pendula	1	1	16	2	
1089	B	Karpotasis beržas	Betula pendula	1	1	23	2	
1090	B	Karpotasis beržas	Betula pendula	1	1	28	1	
1091	P	Paprastoji pušis	Pinus silvestris	1	1	10	2	
1092	P	Paprastoji pušis	Pinus silvestris	1	1	19	1	
1093	L	Mažalapė liepa	Tilia cordata	1	3	8;12;16	1	
1094	P	Paprastoji pušis	Pinus silvestris	1	1	8	3	
1095	B	Karpotasis beržas	Betula pendula	1	1	22	2	
1096	B	Karpotasis beržas	Betula pendula	1	1	13	2	
1097	B	Karpotasis beržas	Betula pendula	1	3	13;14;18	2	
1098	B	Karpotasis beržas	Betula pendula	1	1	11	2	
1099	P	Paprastoji pušis	Pinus silvestris	1	1	14	2	
1100	P	Paprastoji pušis	Pinus silvestris	1	1	8	2	
1101	P	Paprastoji pušis	Pinus silvestris	1	1	23	1	
1102	P	Paprastoji pušis	Pinus silvestris	1	1	22	2	
1103	B	Karpotasis beržas	Betula pendula	1	1	16	2	
1104	P	Paprastoji pušis	Pinus silvestris	1	1	17	2	
1105	B	Karpotasis beržas	Betula pendula	1	1	16	2	
1106	P	Paprastoji pušis	Pinus silvestris	1	1	9	2	
1107	B	Karpotasis beržas	Betula pendula	1	1	15	2	
1108	B	Karpotasis beržas	Betula pendula	1	1	17	2	
1109	P	Paprastoji pušis	Pinus silvestris	1	1	7	2	
1110	B	Karpotasis beržas	Betula pendula	1	1	17	2	
1111	B	Karpotasis beržas	Betula pendula	1	1	15	2	
1112	B	Karpotasis beržas	Betula pendula	1	1	10;20	2	
1113	B	Karpotasis beržas	Betula pendula	1	1	18	2	

1114	B	Karpotasis beržas	Betula pendula	1	2	12;21	2	
1115	B	Karpotasis beržas	Betula pendula	1	1	13	2	
1116	B	Karpotasis beržas	Betula pendula	1	1	15	2	
1117	P	Paprastoji pušis	Pinus silvestris	1	1	11	2	
1118	P	Paprastoji pušis	Pinus silvestris	1	1	9	2	
1119	B	Karpotasis beržas	Betula pendula	1	1	19	2	
1120	B	Karpotasis beržas	Betula pendula	1	1	12	2	
1121	P	Paprastoji pušis	Pinus silvestris	1	1	13	2	
1122	P	Paprastoji pušis	Pinus silvestris	1	1	19	2	
1123	P	Paprastoji pušis	Pinus silvestris	1	1	6	3	
1124	P	Paprastoji pušis	Pinus silvestris	1	2	6;12	2	
1125	B	Karpotasis beržas	Betula pendula	1	1	15	2	
1126	B	Karpotasis beržas	Betula pendula	1	3	10;10;12	2	
1127	B	Karpotasis beržas	Betula pendula	1	1	12	2	
1128	B	Karpotasis beržas	Betula pendula	1	1	9	2	
1129	P	Paprastoji pušis	Pinus silvestris	1	1	11	2	
1130	B	Karpotasis beržas	Betula pendula	1	2	7;10	2	
1131	B	Karpotasis beržas	Betula pendula	1	1	18	2	
1132	P	Paprastoji pušis	Pinus silvestris	1	1	14	2	
1133	B	Karpotasis beržas	Betula pendula	1	2	14;15	2	
1134	P	Paprastoji pušis	Pinus silvestris	1	1	16	2	
1135	P	Paprastoji pušis	Pinus silvestris	1	1	22	2	
1136	P	Paprastoji pušis	Pinus silvestris	1	1	21	2	
1137	P	Paprastoji pušis	Pinus silvestris	1	1	9	2	
1138	B	Karpotasis beržas	Betula pendula	1	2	17;23	2	
1139	B	Karpotasis beržas	Betula pendula	1	1	10	2	
1140	B	Karpotasis beržas	Betula pendula	1	1	15	2	
1141	P	Paprastoji pušis	Pinus silvestris	1	1	17	2	
1142	P	Paprastoji pušis	Pinus silvestris	1	1	8	2	
1143	P	Paprastoji pušis	Pinus silvestris	1	1	6	2	
1144	B	Karpotasis beržas	Betula pendula	1	1	11	2	
1145	P	Paprastoji pušis	Pinus silvestris	1	1	10	2	
1146	P	Paprastoji pušis	Pinus silvestris	1	1	14	2	
1147	P	Paprastoji pušis	Pinus silvestris	1	1	13	2	
1148	P	Paprastoji pušis	Pinus silvestris	1	1	18	2	
1149	P	Paprastoji pušis	Pinus silvestris	1	1	16	2	
1150	B	Karpotasis beržas	Betula pendula	1	1	8	2	
1151	P	Paprastoji pušis	Pinus silvestris	1	1	12	2	
1152	P	Paprastoji pušis	Pinus silvestris	1	1	10	2	
1153	B	Karpotasis beržas	Betula pendula	1	1	14	2	
1154	P	Paprastoji pušis	Pinus silvestris	1	1	16	2	
1155	P	Paprastoji pušis	Pinus silvestris	1	1	7	2	
1156	P	Paprastoji pušis	Pinus silvestris	1	1	15	2	
1157	P	Paprastoji pušis	Pinus silvestris	1	1	12	2	
1158	P	Paprastoji pušis	Pinus silvestris	1	1	10	2	

1159	B	Karpotasis beržas	Betula pendula	1	1	15	2	
1160	B	Karpotasis beržas	Betula pendula	1	2	13;14	2	
1161	P	Paprastoji pušis	Pinus silvestris	1	1	12	2	
1162	P	Paprastoji pušis	Pinus silvestris	1	1	10	2	
1163	P	Paprastoji pušis	Pinus silvestris	1	1	10	2	
1164	P	Paprastoji pušis	Pinus silvestris	1	1	9	2	
1165	P	Paprastoji pušis	Pinus silvestris	1	2	13;14	2	
1166	P	Paprastoji pušis	Pinus silvestris	1	1	6	2	
1167	P	Paprastoji pušis	Pinus silvestris	1	1	12	2	
1168	P	Paprastoji pušis	Pinus silvestris	1	1	12	2	
1169	P	Paprastoji pušis	Pinus silvestris	1	1	6	2	
1170	P	Paprastoji pušis	Pinus silvestris	1	1	12	2	
1171	P	Paprastoji pušis	Pinus silvestris	1	1	18	2	
1172	P	Paprastoji pušis	Pinus silvestris	1	1	14	2	
1173	P	Paprastoji pušis	Pinus silvestris	1	1	17	2	
1174	P	Paprastoji pušis	Pinus silvestris	1	1	18	2	
1175	P	Paprastoji pušis	Pinus silvestris	1	1	16	2	
1176	P	Paprastoji pušis	Pinus silvestris	1	1	16	2	
1177	B	Karpotasis beržas	Betula pendula	1	1	10	2	
1178	P	Paprastoji pušis	Pinus silvestris	1	1	20	2	
1179	P	Paprastoji pušis	Pinus silvestris	1	1	11	2	
1180	P	Paprastoji pušis	Pinus silvestris	1	1	10	2	
1181	P	Paprastoji pušis	Pinus silvestris	1	1	12	2	
1182	P	Paprastoji pušis	Pinus silvestris	1	1	10	2	
1183	P	Paprastoji pušis	Pinus silvestris	1	1	9	2	
1184	P	Paprastoji pušis	Pinus silvestris	1	1	13	2	
1185	P	Paprastoji pušis	Pinus silvestris	1	1	10	2	
1186	P	Paprastoji pušis	Pinus silvestris	1	1	8	2	
1187	P	Paprastoji pušis	Pinus silvestris	1	1	13	2	
1188	B	Karpotasis beržas	Betula pendula	1	1	16	1	
1189	P	Paprastoji pušis	Pinus silvestris	1	1	12	2	
1190	P	Paprastoji pušis	Pinus silvestris	1	1	24	2	
1191	P	Paprastoji pušis	Pinus silvestris	1	1	10	2	
1192	P	Paprastoji pušis	Pinus silvestris	1	1	13	2	
1193	P	Paprastoji pušis	Pinus silvestris	1	1	7	2	
1194	P	Paprastoji pušis	Pinus silvestris	1	1	8	2	
1195	P	Paprastoji pušis	Pinus silvestris	1	1	9	2	
1196	P	Paprastoji pušis	Pinus silvestris	1	1	19	2	
1197	P	Paprastoji pušis	Pinus silvestris	1	1	10	2	
1198	P	Paprastoji pušis	Pinus silvestris	1	1	7	2	
1199	P	Paprastoji pušis	Pinus silvestris	1	1	10	2	
1200	P	Paprastoji pušis	Pinus silvestris	1	1	8	2	
1201	P	Paprastoji pušis	Pinus silvestris	1	1	8	2	
1202	P	Paprastoji pušis	Pinus silvestris	1	1	20	2	
1203	Kr	Kriaušė	Pyrus	1	1	8	2	

1204	P	Paprastoji pušis	Pinus silvestris	1	1	6	2	
1205	P	Paprastoji pušis	Pinus silvestris	1	1	13	2	
1206	P	Paprastoji pušis	Pinus silvestris	1	1	10	2	
1207	P	Paprastoji pušis	Pinus silvestris	1	1	10	2	
1208	P	Paprastoji pušis	Pinus silvestris	1	1	10	2	
1209	P	Paprastoji pušis	Pinus silvestris	1	1	10	2	
1210	P	Paprastoji pušis	Pinus silvestris	1	1	15	2	
1211	P	Paprastoji pušis	Pinus silvestris	1	1	10	2	
1212	P	Paprastoji pušis	Pinus silvestris	1	1	15	2	
1213	P	Paprastoji pušis	Pinus silvestris	1	1	8	3	
1214	P	Paprastoji pušis	Pinus silvestris	1	1	11	2	
1215	P	Paprastoji pušis	Pinus silvestris	1	1	10	2	
1216	P	Paprastoji pušis	Pinus silvestris	1	1	13	2	
1217	P	Paprastoji pušis	Pinus silvestris	1	1	16	2	
1218	P	Paprastoji pušis	Pinus silvestris	1	1	12	2	
1219	P	Paprastoji pušis	Pinus silvestris	1	1	20	2	
1220	P	Paprastoji pušis	Pinus silvestris	1	1	20	2	
1221	P	Paprastoji pušis	Pinus silvestris	1	1	10	2	
1222	P	Paprastoji pušis	Pinus silvestris	1	1	17	2	
1223	P	Paprastoji pušis	Pinus silvestris	1	1	14	2	
1224	P	Paprastoji pušis	Pinus silvestris	1	1	10	2	
1225	P	Paprastoji pušis	Pinus silvestris	1	1	7	2	
1226	P	Paprastoji pušis	Pinus silvestris	1	1	8	2	
1227	P	Paprastoji pušis	Pinus silvestris	1	2	16;19	2	
1228	P	Paprastoji pušis	Pinus silvestris	1	1	21	2	
1229	P	Paprastoji pušis	Pinus silvestris	1	1	13	2	
1230	P	Paprastoji pušis	Pinus silvestris	1	1	16	2	
1231	B	Karpotasis beržas	Betula pendula	1	1	14	2	
1232	Uo	Paprastasis uosis	Fraxinus excelsior	1	1	15	2	
1233	Bl	Blindė	Salix caprea	1	1	30	2	
1234	Bl	Blindė	Salix caprea	1	5	8;9;12;13;18	2	
1235	Kl	Paprastasis klevas	Acer platanoides	1	3	6;15;19	2	
1236	P	Paprastoji pušis	Pinus silvestris	1	1	13	2	
1237	P	Paprastoji pušis	Pinus silvestris	1	1	8	2	
1238	P	Paprastoji pušis	Pinus silvestris	1	1	15	2	
1239	P	Paprastoji pušis	Pinus silvestris	1	1	13	2	
1240	P	Paprastoji pušis	Pinus silvestris	1	1	19	2	
1241	P	Paprastoji pušis	Pinus silvestris	1	1	18	2	
1242	P	Paprastoji pušis	Pinus silvestris	1	1	23	2	
1243	P	Paprastoji pušis	Pinus silvestris	1	1	7	2	
1244	P	Paprastoji pušis	Pinus silvestris	1	1	15	2	
1245	P	Paprastoji pušis	Pinus silvestris	1	1	15	2	
1246	P	Paprastoji pušis	Pinus silvestris	1	1	10	2	
1247	P	Paprastoji pušis	Pinus silvestris	1	1	21	2	
1248	P	Paprastoji pušis	Pinus silvestris	1	1	11	2	

1249	P	Paprastoji pušis	Pinus silvestris	1	1	16	2	
1250	P	Paprastoji pušis	Pinus silvestris	1	1	18	2	
1251	P	Paprastoji pušis	Pinus silvestris	1	1	10	2	
1252	P	Paprastoji pušis	Pinus silvestris	1	1	18	2	
1253	B	Karpotasis beržas	Betula pendula	1	1	15	2	
1254	P	Paprastoji pušis	Pinus silvestris	1	1	10	3	
1255	B	Karpotasis beržas	Betula pendula	1	2	13;14	2	
1256	P	Paprastoji pušis	Pinus silvestris	1	1	12	2	
1257	P	Paprastoji pušis	Pinus silvestris	1	1	12	2	
1258	P	Paprastoji pušis	Pinus silvestris	1	1	19	2	
1259	P	Paprastoji pušis	Pinus silvestris	1	1	14	2	
1260	P	Paprastoji pušis	Pinus silvestris	1	1	10	2	
1261	P	Paprastoji pušis	Pinus silvestris	1	1	15	2	
1262	P	Paprastoji pušis	Pinus silvestris	1	1	18	2	
1263	P	Paprastoji pušis	Pinus silvestris	1	1	21	2	
1264	P	Paprastoji pušis	Pinus silvestris	1	1	16	1	
1265	P	Paprastoji pušis	Pinus silvestris	1	1	14	2	
1266	P	Paprastoji pušis	Pinus silvestris	1	1	14	2	
1267	P	Paprastoji pušis	Pinus silvestris	1	1	13	2	
1268	P	Paprastoji pušis	Pinus silvestris	1	1	10	2	
1269	P	Paprastoji pušis	Pinus silvestris	1	1	22	2	
1270	P	Paprastoji pušis	Pinus silvestris	1	1	12	2	
1271	P	Paprastoji pušis	Pinus silvestris	1	1	13	2	
1272	P	Paprastoji pušis	Pinus silvestris	1	1	16	2	
1273	Uokl	Uosialapis klevas	Acer negundo	1	2	6;12	2	
1274	P	Paprastoji pušis	Pinus silvestris	1	1	18	2	
1275	P	Paprastoji pušis	Pinus silvestris	1	1	20	2	
1276	P	Paprastoji pušis	Pinus silvestris	1	1	7	2	
1277	P	Paprastoji pušis	Pinus silvestris	1	1	8	2	
1278	P	Paprastoji pušis	Pinus silvestris	1	1	31	2	
1279	P	Paprastoji pušis	Pinus silvestris	1	1	12	2	
1280	P	Paprastoji pušis	Pinus silvestris	1	1	11	2	
1281	P	Paprastoji pušis	Pinus silvestris	1	1	15	2	
1282	P	Paprastoji pušis	Pinus silvestris	1	1	17	2	
1283	P	Paprastoji pušis	Pinus silvestris	1	1	7	2	
1284	P	Paprastoji pušis	Pinus silvestris	1	1	12	2	
1285	P	Paprastoji pušis	Pinus silvestris	1	1	6	2	
1286	P	Paprastoji pušis	Pinus silvestris	1	2	15;16	2	
1287	P	Paprastoji pušis	Pinus silvestris	1	1	15	2	
1288	P	Paprastoji pušis	Pinus silvestris	1	1	12	2	
1289	P	Paprastoji pušis	Pinus silvestris	1	1	20	2	
1290	P	Paprastoji pušis	Pinus silvestris	1	1	19	2	
1291	P	Paprastoji pušis	Pinus silvestris	1	1	8	2	
1292	B	Karpotasis beržas	Betula pendula	1	1	21	2	
1293	B	Karpotasis beržas	Betula pendula	1	1	18	2	

1294	P	Paprastoji pušis	Pinus silvestris	1	1	6	2	
1295	B	Karpotasis beržas	Betula pendula	1	1	6	2	
1296	B	Karpotasis beržas	Betula pendula	1	1	20	2	
1297	P	Paprastoji pušis	Pinus silvestris	1	1	12	2	
1298	B	Karpotasis beržas	Betula pendula	1	1	17	2	
1299	P	Paprastoji pušis	Pinus silvestris	1	1	20	2	
1300	P	Paprastoji pušis	Pinus silvestris	1	1	14	2	
1301	P	Paprastoji pušis	Pinus silvestris	1	1	7	2	
1302	P	Paprastoji pušis	Pinus silvestris	1	1	16	2	
1303	P	Paprastoji pušis	Pinus silvestris	1	1	14	2	
1304	P	Paprastoji pušis	Pinus silvestris	1	1	7	2	
1305	P	Paprastoji pušis	Pinus silvestris	1	1	12	2	
1306	P	Paprastoji pušis	Pinus silvestris	1	1	15	2	
1307	P	Paprastoji pušis	Pinus silvestris	1	1	16	2	
1308	P	Paprastoji pušis	Pinus silvestris	1	1	10	2	
1309	P	Paprastoji pušis	Pinus silvestris	1	1	9	2	
1310	B	Karpotasis beržas	Betula pendula	1	2	16;17	2	
1311	B	Karpotasis beržas	Betula pendula	1	1	6	2	
1312	B	Karpotasis beržas	Betula pendula	1	1	15	2	
1313	P	Paprastoji pušis	Pinus silvestris	1	1	9	2	
1314	B	Karpotasis beržas	Betula pendula	1	1	19	2	
1315	B	Karpotasis beržas	Betula pendula	1	1	11	2	
1316	B	Karpotasis beržas	Betula pendula	1	1	22	2	
1317	P	Paprastoji pušis	Pinus silvestris	1	1	13	2	
1318	P	Paprastoji pušis	Pinus silvestris	1	1	8	2	
1319	B	Karpotasis beržas	Betula pendula	1	2	14;17	2	
1320	B	Karpotasis beržas	Betula pendula	1	1	8	2	
1321	P	Paprastoji pušis	Pinus silvestris	1	1	7	2	
1322	P	Paprastoji pušis	Pinus silvestris	1	1	9	2	
1323	P	Paprastoji pušis	Pinus silvestris	1	1	12	2	
1324	B	Karpotasis beržas	Betula pendula	1	2	13;13	2	
1325	P	Paprastoji pušis	Pinus silvestris	1	1	12	2	
1326	P	Paprastoji pušis	Pinus silvestris	1	1	15	2	
1327	P	Paprastoji pušis	Pinus silvestris	1	1	15	2	
1328	P	Paprastoji pušis	Pinus silvestris	1	1	7	2	
1329	P	Paprastoji pušis	Pinus silvestris	1	1	10	3	
1330	P	Paprastoji pušis	Pinus silvestris	1	1	19	2	
1331	P	Paprastoji pušis	Pinus silvestris	1	1	9	3	
1332	B	Karpotasis beržas	Betula pendula	1	1	25	2	
1333	P	Paprastoji pušis	Pinus silvestris	1	1	7	3	
1334	P	Paprastoji pušis	Pinus silvestris	1	1	6	4	
1335	P	Paprastoji pušis	Pinus silvestris	1	1	20	2	
1336	P	Paprastoji pušis	Pinus silvestris	1	1	7	3	
1337	P	Paprastoji pušis	Pinus silvestris	1	1	10	2	
1338	P	Paprastoji pušis	Pinus silvestris	1	1	6	3	

1339	B	Karpotasis beržas	Betula pendula	1	1	20	2	
1340	P	Paprastoji pušis	Pinus silvestris	1	1	9	2	
1341	P	Paprastoji pušis	Pinus silvestris	1	1	10	2	
1342	P	Paprastoji pušis	Pinus silvestris	1	1	13	2	
1343	P	Paprastoji pušis	Pinus silvestris	1	1	9	2	
1344	P	Paprastoji pušis	Pinus silvestris	1	1	19	2	
1345	P	Paprastoji pušis	Pinus silvestris	1	1	13	2	
1346	B	Karpotasis beržas	Betula pendula	1	1	13	2	
1347	B	Karpotasis beržas	Betula pendula	1	1	17	2	
1348	B	Karpotasis beržas	Betula pendula	1	2	10;10	2	
1349	B	Karpotasis beržas	Betula pendula	1	1	6	2	
1350	B	Karpotasis beržas	Betula pendula	1	1	16	2	
1351	Bl	Blindė	Salix caprea	1	1	13	2	
1352	B	Karpotasis beržas	Betula pendula	1	1	22	2	
1353	B	Karpotasis beržas	Betula pendula	1	1	13	2	
1354	P	Paprastoji pušis	Pinus silvestris	1	1	10	2	
1355	P	Paprastoji pušis	Pinus silvestris	1	1	15	2	
1356	B	Karpotasis beržas	Betula pendula	1	1	18	2	
1357	B	Karpotasis beržas	Betula pendula	1	2	19;20	2	
1358	P	Paprastoji pušis	Pinus silvestris	1	1	13	3	
1359	P	Paprastoji pušis	Pinus silvestris	1	1	17	2	
1360	P	Paprastoji pušis	Pinus silvestris	1	1	15	2	
1361	P	Paprastoji pušis	Pinus silvestris	1	1	10	3	
1362	P	Paprastoji pušis	Pinus silvestris	1	1	6;6	3	
1363	B	Karpotasis beržas	Betula pendula	1	2	20;22	2	
1364	P	Paprastoji pušis	Pinus silvestris	1	1	17	2	
1365	B	Karpotasis beržas	Betula pendula	1	1	20	2	
1366	B	Karpotasis beržas	Betula pendula	1	1	21	2	
1367	Uokl	Uosialapis klevas	Acer negundo	1	1	9	2	
1368	P	Paprastoji pušis	Pinus silvestris	1	1	11	2	
1369	P	Paprastoji pušis	Pinus silvestris	1	1	6	2	
1370	B	Karpotasis beržas	Betula pendula	1	1	17	2	
1371	P	Paprastoji pušis	Pinus silvestris	1	1	16	2	
1372	P	Paprastoji pušis	Pinus silvestris	1	1	7	3	Palinkęs
1373	B	Karpotasis beržas	Betula pendula	1	1	23	2	
1374	Uokl	Uosialapis klevas	Acer negundo	1	1	27	1	
1375	Uokl	Uosialapis klevas	Acer negundo	1	1	14	1	
1376	Uokl	Uosialapis klevas	Acer negundo	1	1	8	2	
1377	Uokl	Uosialapis klevas	Acer negundo	1	1	10	2	
1378	Uokl	Uosialapis klevas	Acer negundo	1	1	14	2	
1379	Uokl	Uosialapis klevas	Acer negundo	1	1	18	2	
1380	Uokl	Uosialapis klevas	Acer negundo	1	1	24	2	
1381	Uokl	Uosialapis klevas	Acer negundo	1	2	18;19	2	
1382	Uokl	Uosialapis klevas	Acer negundo	1	2	6;18	2	
1383	Uokl	Uosialapis klevas	Acer negundo	1	1	22	2	

1384	Tkl	Totorinis klevas	Acer tataricum	1	1	3x6	2	
1385	Uokl	Uosialapis klevas	Acer negundo	1	3	12	2	
1386	Uokl	Uosialapis klevas	Acer negundo	1	1	10	2	
1387	Uokl	Uosialapis klevas	Acer negundo	1	2	8;6	2	
1388	Uokl	Uosialapis klevas	Acer negundo	1	5	3x6;7;8	2	
1389	Uokl	Uosialapis klevas	Acer negundo	1	3	3x7	2	
1390	P	Paprastoji pušis	Pinus silvestris	1	1	11	2	
1391	B	Karpotasis beržas	Betula pendula	1	1	30	2	
1392	Uokl	Uosialapis klevas	Acer negundo	1	1	7	2	
1393	Uokl	Uosialapis klevas	Acer negundo	1	1	8	2	
1394	Uokl	Uosialapis klevas	Acer negundo	1	1	7	2	
1395	Uokl	Uosialapis klevas	Acer negundo	1	1	8	2	
1396	Uokl	Uosialapis klevas	Acer negundo	1	2	10;10	2	
1397	Uokl	Uosialapis klevas	Acer negundo	1	1	9	2	
1398	Tkl	Totorinis klevas	Acer tataricum	1	2	6;7	2	
1399	Uokl	Uosialapis klevas	Acer negundo	1	1	7	2	
1400	P	Paprastoji pušis	Pinus silvestris	1	1	12	2	
1401	B	Karpotasis beržas	Betula pendula	1	1	24	2	
1402	B	Karpotasis beržas	Betula pendula	1	1	18	2	
1403	P	Paprastoji pušis	Pinus silvestris	1	1	7	2	
1404	P	Paprastoji pušis	Pinus silvestris	1	1	12	2	
1405	P	Paprastoji pušis	Pinus silvestris	1	1	16	2	
1406	P	Paprastoji pušis	Pinus silvestris	1	1	11	2	
1407	P	Paprastoji pušis	Pinus silvestris	1	1	15	2	
1408	P	Paprastoji pušis	Pinus silvestris	1	1	15	2	
1409	P	Paprastoji pušis	Pinus silvestris	1	1	12	2	
1410	P	Paprastoji pušis	Pinus silvestris	1	1	7	2	
1411	B	Karpotasis beržas	Betula pendula	1	1	14	2	
1412	B	Karpotasis beržas	Betula pendula	1	1	17	2	
1413	P	Paprastoji pušis	Pinus silvestris	1	1	9	2	
1414	B	Karpotasis beržas	Betula pendula	1	1	14	2	
1415	B	Karpotasis beržas	Betula pendula	1	1	13	2	
1416	P	Paprastoji pušis	Pinus silvestris	1	1	17	3	
1417	P	Paprastoji pušis	Pinus silvestris	1	1	8	2	
1418	P	Paprastoji pušis	Pinus silvestris	1	1	8	3	Palinkęs
1419	P	Paprastoji pušis	Pinus silvestris	1	1	6	2	
1420	B	Karpotasis beržas	Betula pendula	1	1	26	1	
1421	P	Paprastoji pušis	Pinus silvestris	1	1	13	2	
1422	P	Paprastoji pušis	Pinus silvestris	1	1	10	2	
1423	P	Paprastoji pušis	Pinus silvestris	1	1	22	2	
1424	P	Paprastoji pušis	Pinus silvestris	1	1	7	2	
1425	P	Paprastoji pušis	Pinus silvestris	1	1	18	2	
1426	P	Paprastoji pušis	Pinus silvestris	1	1	10	2	
1427	P	Paprastoji pušis	Pinus silvestris	1	1	7	2	
1428	P	Paprastoji pušis	Pinus silvestris	1	1	9	2	

1429	P	Paprastoji pušis	Pinus silvestris	1	1	15	2	
1430	P	Paprastoji pušis	Pinus silvestris	1	1	12	2	
1431	P	Paprastoji pušis	Pinus silvestris	1	1	10	2	
1432	P	Paprastoji pušis	Pinus silvestris	1	1	11	2	
1433	P	Paprastoji pušis	Pinus silvestris	1	1	7	2	
1434	P	Paprastoji pušis	Pinus silvestris	1	1	14	2	
1435	P	Paprastoji pušis	Pinus silvestris	1	1	20	2	
1436	P	Paprastoji pušis	Pinus silvestris	1	1	16	2	
1437	P	Paprastoji pušis	Pinus silvestris	1	1	12	2	
1438	P	Paprastoji pušis	Pinus silvestris	1	1	25	2	
1439	Uokl	Uosialapis klevas	Acer negundo	1	1	7	2	
1440	P	Paprastoji pušis	Pinus silvestris	1	1	23	2	
1441	P	Paprastoji pušis	Pinus silvestris	1	1	15	2	
1442	P	Paprastoji pušis	Pinus silvestris	1	1	9	2	
1443	P	Paprastoji pušis	Pinus silvestris	1	1	15	3	Be viršūnės
1444	P	Paprastoji pušis	Pinus silvestris	1	1	22	2	
1445	Uokl	Uosialapis klevas	Acer negundo	1	1	10	2	
1446	Ob	Obelis	Malus	1	1	9	2	
1447	Uokl	Uosialapis klevas	Acer negundo	1	1	7	2	
1448	Uokl	Uosialapis klevas	Acer negundo	1	1	7	2	
1449	Tkl	Totorinis klevas	Acer tataricum	1	2	6;6	2	
1450	Uokl	Uosialapis klevas	Acer negundo	1	1	6	2	
1451	Uokl	Uosialapis klevas	Acer negundo	1	1	7	2	
1452	E	Paprastoji eglė	Picea abies	1	1	15	2	
1453	P	Paprastoji pušis	Pinus silvestris	1	1	9	2	
1454	P	Paprastoji pušis	Pinus silvestris	1	1	26	2	
1455	P	Paprastoji pušis	Pinus silvestris	1	1	17	2	
1456	P	Paprastoji pušis	Pinus silvestris	1	1	10	2	
1457	P	Paprastoji pušis	Pinus silvestris	1	1	9	2	
1458	P	Paprastoji pušis	Pinus silvestris	1	1	25	2	
1459	P	Paprastoji pušis	Pinus silvestris	1	1	25	2	
1460	E	Paprastoji eglė	Picea abies	1	1	11	2	
1461	Uokl	Uosialapis klevas	Acer negundo	1	1	11	2	
1462	Uokl	Uosialapis klevas	Acer negundo	1	2	8;7	2	
1463	Uokl	Uosialapis klevas	Acer negundo	1	1	6	2	
1464	Uokl	Uosialapis klevas	Acer negundo	1	1	7	2	
1465	Uokl	Uosialapis klevas	Acer negundo	1	1	6	2	
1466	Uokl	Uosialapis klevas	Acer negundo	1	1	8	2	
1467	Uokl	Uosialapis klevas	Acer negundo	1	1	6	2	
1468	Sl	Slyva	Prunus	1	2	7;9	2	
1469	Sl	Slyva	Prunus	1	2	7;8	2	
1470	Uokl	Uosialapis klevas	Acer negundo	1	1	8	2	
1471	Uokl	Uosialapis klevas	Acer negundo	1	1	9	2	
1472	Uokl	Uosialapis klevas	Acer negundo	1	1	13	2	
1473	Uokl	Uosialapis klevas	Acer negundo	1	1	15	2	

1474	Uokl	Uosialapis klevas	Acer negundo	1	1	11	2	
1475	Uokl	Uosialapis klevas	Acer negundo	1	1	12	2	
1476	Uokl	Uosialapis klevas	Acer negundo	1	2	10;11	2	
1477	Uokl	Uosialapis klevas	Acer negundo	1	1	21	2	
1478	Uokl	Uosialapis klevas	Acer negundo	1	1	9	2	
1479	Uokl	Uosialapis klevas	Acer negundo	1	1	11	2	
1480	Uokl	Uosialapis klevas	Acer negundo	1	1	9	2	
1481	Uokl	Uosialapis klevas	Acer negundo	1	2	16;20	2	
1482	Uokl	Uosialapis klevas	Acer negundo	1	2	13;16	2	
1483	Uokl	Uosialapis klevas	Acer negundo	1	1	9	2	
1484	Uokl	Uosialapis klevas	Acer negundo	1	1	10	2	
1485	Uokl	Uosialapis klevas	Acer negundo	1	1	11	2	
1486	Uokl	Uosialapis klevas	Acer negundo	1	1	9	2	
1487	Uokl	Uosialapis klevas	Acer negundo	1	1	8	2	
1488	Uokl	Uosialapis klevas	Acer negundo	1	1	10	2	
1489	Uokl	Uosialapis klevas	Acer negundo	1	1	6	2	
1490	Uokl	Uosialapis klevas	Acer negundo	1	2	8;11	2	
1491	Uokl	Uosialapis klevas	Acer negundo	1	1	10	2	
1492	Uokl	Uosialapis klevas	Acer negundo	1	1	7	2	
1493	Uokl	Uosialapis klevas	Acer negundo	1	1	7	2	
1494	Uokl	Uosialapis klevas	Acer negundo	1	1	7	2	
1495	Ob	Obelis	Malus	1	2	8;10	2	
1496	Kl	Paprastasis klevas	Acer platanoides	1	3	10;12;14	2	
1497	Kl	Paprastasis klevas	Acer platanoides	1	1	8	2	
1498	Kl	Paprastasis klevas	Acer platanoides	1	2	12;13	2	
1499	Kl	Paprastasis klevas	Acer platanoides	1	4	9;10;2x14	2	
1500	Ob	Obelis	Malus	1	1	7	2	
1501	Kl	Paprastasis klevas	Acer platanoides	1	1	12	2	
1502	Kl	Paprastasis klevas	Acer platanoides	1	2	6;36	1	
1503	Uokl	Uosialapis klevas	Acer negundo	1	5	11;12;23;2x 24	2	
1504	Sl	Slyva	Prunus	1	4	7;8;10;16	2	
1505	Ob	Obelis	Malus	1	1	32	3	
1506	Sl	Slyva	Prunus	1	1	6	3	
1507	Bl	Blindė	Salix caprea	1	3	8;23;28	1	
1508	Uokl	Uosialapis klevas	Acer negundo	1	1	8	2	
1509	Uokl	Uosialapis klevas	Acer negundo	1	1	9	2	
1510	Uokl	Uosialapis klevas	Acer negundo	1	1	6	2	
1511	Uokl	Uosialapis klevas	Acer negundo	1	1	7	2	
1512	Uokl	Uosialapis klevas	Acer negundo	1	1	9	2	
1513	Uokl	Uosialapis klevas	Acer negundo	1	1	6	2	
1514	Uokl	Uosialapis klevas	Acer negundo	1	1	8	2	
1515	Uokl	Uosialapis klevas	Acer negundo	1	2	10;12	2	
1516	Uokl	Uosialapis klevas	Acer negundo	1	3	2x15;19	2	
1517	Uokl	Uosialapis klevas	Acer negundo	1	1	16	2	
1518	Uokl	Uosialapis klevas	Acer negundo	1	1	16	2	

1519	SI	Slyva	Prunus	1	3	8;8;10	2	
1520	SI	Slyva	Prunus	1	1	6	2	
1521	Uokl	Uosialapis klevas	Acer negundo	1	3	9;12;13	3	
1522	Uokl	Uosialapis klevas	Acer negundo	1	7	7;7;3x10;12; ;18	2	
1523	Uokl	Uosialapis klevas	Acer negundo	1	1	11	2	
1524	Uokl	Uosialapis klevas	Acer negundo	1	2	8;8	2	
1525	BI	Blindė	Salix caprea	1	4	13;19;53;6 0	3	nr.53 guli
1526	Uokl	Uosialapis klevas	Acer negundo	1	4	6;8;8;11	2	
1527	Uokl	Uosialapis klevas	Acer negundo	1	5	2x10;12;20; 27	3	nr.12 ir nr.20 guli
1528	Uokl	Uosialapis klevas	Acer negundo	1	1	7	2	
1529	Uokl	Uosialapis klevas	Acer negundo	1	1	8	2	
1530	Uokl	Uosialapis klevas	Acer negundo	1	1	6	2	
1531	Uokl	Uosialapis klevas	Acer negundo	1	1	6	2	
1532	Uokl	Uosialapis klevas	Acer negundo	1	1	11	2	
1533	Uokl	Uosialapis klevas	Acer negundo	1	1	9	2	
1534	Uokl	Uosialapis klevas	Acer negundo	1	1	13	2	
1535	Uokl	Uosialapis klevas	Acer negundo	1	1	10	2	
1536	Uokl	Uosialapis klevas	Acer negundo	1	1	10	2	
1537	Uokl	Uosialapis klevas	Acer negundo	1	1	10	2	
1538	Uokl	Uosialapis klevas	Acer negundo	1	1	8	2	
1539	Uokl	Uosialapis klevas	Acer negundo	1	1	10	2	
1540	Uokl	Uosialapis klevas	Acer negundo	1	1	7	2	
1541	Uokl	Uosialapis klevas	Acer negundo	1	1	9	2	
1542	Uokl	Uosialapis klevas	Acer negundo	1	1	8	2	
1543	Uokl	Uosialapis klevas	Acer negundo	1	1	6	2	
1544	Uokl	Uosialapis klevas	Acer negundo	1	1	7	2	
1545	Uokl	Uosialapis klevas	Acer negundo	1	1	6	2	
1546	Uokl	Uosialapis klevas	Acer negundo	1	1	6	2	
1547	Uokl	Uosialapis klevas	Acer negundo	1	1	6	2	
1548	Uokl	Uosialapis klevas	Acer negundo	1	2	7;8	2	
1549	Uokl	Uosialapis klevas	Acer negundo	1	1	6	2	
1550	Uokl	Uosialapis klevas	Acer negundo	1	1	7	2	
1551	Uokl	Uosialapis klevas	Acer negundo	1	1	6	2	
1552	Uokl	Uosialapis klevas	Acer negundo	1	1	7	2	
1553	Uokl	Uosialapis klevas	Acer negundo	1	1	8	2	
1554	Uokl	Uosialapis klevas	Acer negundo	1	1	8	2	
1555	Uokl	Uosialapis klevas	Acer negundo	1	1	7	2	
1556	Uokl	Uosialapis klevas	Acer negundo	1	1	6	2	
1557	Uokl	Uosialapis klevas	Acer negundo	1	1	9	2	
1558	Uokl	Uosialapis klevas	Acer negundo	1	1	10	2	
1559	Uokl	Uosialapis klevas	Acer negundo	1	1	8	2	
1560	Uokl	Uosialapis klevas	Acer negundo	1	1	6	2	
1561	Uokl	Uosialapis klevas	Acer negundo	1	1	8	2	
1562	Uokl	Uosialapis klevas	Acer negundo	1	1	7	2	

1563	Uokl	Uosialapis klevas	Acer negundo	1	2	7;7	2	
1564	Uokl	Uosialapis klevas	Acer negundo	1	1	8	2	
1565	Uokl	Uosialapis klevas	Acer negundo	1	1	8	2	
1566	Uokl	Uosialapis klevas	Acer negundo	1	1	6	2	
1567	Uokl	Uosialapis klevas	Acer negundo	1	2	8;8	2	
1568	Uokl	Uosialapis klevas	Acer negundo	1	1	7	2	
1569	Uokl	Uosialapis klevas	Acer negundo	1	1	6	2	
1570	Uokl	Uosialapis klevas	Acer negundo	1	1	9	2	
1571	Gd	Gudobėlė		1	1	7	2	
1572	Tkl	Totorinis klevas	Acer tataricum	1	2	6;6	2	
1573	SI	Slyva	Prunus	1	2	7;6	2	
1574	Uokl	Uosialapis klevas	Acer negundo	1	2	6;6	2	
1575	Uokl	Uosialapis klevas	Acer negundo	1	1	7	2	
1576	Uokl	Uosialapis klevas	Acer negundo	1	2	11;19	2	
1577	Uokl	Uosialapis klevas	Acer negundo	1	1	11	2	
1578	BI	Blindė	Salix caprea	1	4	8;2x15;16	1	
1579	BI	Blindė	Salix caprea	1	4	8;9;2x10	2	
1580	BI	Blindė	Salix caprea	1	2	12;10	2	
1581	BI	Blindė	Salix caprea	1	1	10	2	
1582	BI	Blindė	Salix caprea	1	5	15;16;18;2 2;27	2	
1583	SI	Slyva	Prunus	1	1	7;3x8	2	
1584	SI	Slyva	Prunus	1	6	6;7;7;9;2x1 0	2	
1585	SI	Slyva	Prunus	1	1	8	2	
1586	KI	Paprastasis klevas	Acer platanoides	1	1	52	1	
1587	KI	Paprastasis klevas	Acer platanoides	1	1	37	2	
1588	KI	Paprastasis klevas	Acer platanoides	1	1	41	2	
1589	GI	Gluosnis	Salix	1	5	20;2x22;23; 25	2	
1590	SI	Slyva	Prunus	1	3	13;14;18	2	
1591	Uokl	Uosialapis klevas	Acer negundo	1	2	9;14	2	
1592	Uokl	Uosialapis klevas	Acer negundo	1	1	11	2	
1593	Uokl	Uosialapis klevas	Acer negundo	1	2	8;8	2	
1594	Uokl	Uosialapis klevas	Acer negundo	1	1	11	2	
1595	Uokl	Uosialapis klevas	Acer negundo	1	1	14	2	
1596	Uokl	Uosialapis klevas	Acer negundo	1	2	7;10	2	
1597	Uokl	Uosialapis klevas	Acer negundo	1	1	10	2	
1598	Uokl	Uosialapis klevas	Acer negundo	1	1	7	2	
1599	Guo	Guoba	Ulmus	1	1	12	2	
1600	Gd	Gudobėlė		1	1	14	1	
1601	Uokl	Uosialapis klevas	Acer negundo	1	1	6	2	
1602	Uokl	Uosialapis klevas	Acer negundo	1	1	9	2	
1603	Uokl	Uosialapis klevas	Acer negundo	1	6	8;8;9;2x10; 11	2	
1604	Tkl	Totorinis klevas	Acer tataricum	1	1	9	2	
1605	Tkl	Totorinis klevas	Acer tataricum	1	3	9;11;13	2	
1606	Uokl	Uosialapis klevas	Acer negundo	1	1	11	2	

1607	Uokl	Uosialapis klevas	Acer negundo	1	2	11;13	2	
1608	Uokl	Uosialapis klevas	Acer negundo	1	1	9	2	
1609	Uokl	Uosialapis klevas	Acer negundo	1	3	7;12;25	2	
1610	Uokl	Uosialapis klevas	Acer negundo	1	1	15	2	
1611	Uokl	Uosialapis klevas	Acer negundo	1	1	7	2	
1612	Uokl	Uosialapis klevas	Acer negundo	1	2	13;19	2	
1613	Uokl	Uosialapis klevas	Acer negundo	1	2	11;13	2	
1614	Uokl	Uosialapis klevas	Acer negundo	1	1	20	2	
1615	Uokl	Uosialapis klevas	Acer negundo	1	3	6;6;8	2	
1616	Tkl	Totorinis klevas	Acer tataricum	1	2	6;7	2	
1617	Tkl	Totorinis klevas	Acer tataricum	1	4	7;7;8;8	2	
1618	Uokl	Uosialapis klevas	Acer negundo	1	1	10;10	2	
1619	Uokl	Uosialapis klevas	Acer negundo	1	1	9	2	
1620	Uokl	Uosialapis klevas	Acer negundo	1	1	10	2	
1621	SI	Slyva	Prunus	1	5	8;9;10;15;16	2	
1622	Ob	Obelis	Malus	1	3	8;2x10	2	
1623	Ob	Obelis	Malus	1	1	7	2	
1624	Uokl	Uosialapis klevas	Acer negundo	1	1	9	2	
1625	P	Paprastoji pušis	Pinus silvestris	1	1	22	2	
1626	Uokl	Uosialapis klevas	Acer negundo	1	1	6	2	
1627	P	Paprastoji pušis	Pinus silvestris	1	1	12	2	
1628	P	Paprastoji pušis	Pinus silvestris	1	1	6	2	
1629	Ob	Obelis	Malus	1	2	6;11	2	
1630	Uokl	Uosialapis klevas	Acer negundo	1	2	9;10	2	
1631	P	Paprastoji pušis	Pinus silvestris	1	1	11	2	
1632	Uokl	Uosialapis klevas	Acer negundo	1	1	7	2	
1633	P	Paprastoji pušis	Pinus silvestris	1	1	6	2	
1634	P	Paprastoji pušis	Pinus silvestris	1	1	10	2	
1635	P	Paprastoji pušis	Pinus silvestris	1	1	21	2	
1636	Uokl	Uosialapis klevas	Acer negundo	1	1	20	2	
1637	P	Paprastoji pušis	Pinus silvestris	1	1	20	2	
1638	P	Paprastoji pušis	Pinus silvestris	1	2	12;13	2	
1639	P	Paprastoji pušis	Pinus silvestris	1	1	17	2	
1640	P	Paprastoji pušis	Pinus silvestris	1	1	22	2	
1641	P	Paprastoji pušis	Pinus silvestris	1	1	17	2	
1642	Uokl	Uosialapis klevas	Acer negundo	1	1	8	2	
1643	Uokl	Uosialapis klevas	Acer negundo	1	1	6	2	
1644	Uokl	Uosialapis klevas	Acer negundo	1	1	10	2	
1645	Uokl	Uosialapis klevas	Acer negundo	1	3	12;2x13	2	
1646	Uokl	Uosialapis klevas	Acer negundo	1	1	7	2	
1647	Uokl	Uosialapis klevas	Acer negundo	1	1	7	2	
1648	L	Mažalapė liepa	Tilia cordata	1	1	6	2	
1649	Uokl	Uosialapis klevas	Acer negundo	1	1	7	2	
1650	Uokl	Uosialapis klevas	Acer negundo	1	1	8	2	
1651	P	Paprastoji pušis	Pinus silvestris	1	1	18	2	

1652	B	Karpotasis beržas	Betula pendula	1	1	24	2	
1653	E	Paprastoji eglė	Picea abies	1	1	10	2	
1654	B	Karpotasis beržas	Betula pendula	1	2	12;14	2	
1655	B	Karpotasis beržas	Betula pendula	1	1	19	2	
1656	Bl	Blindė	Salix caprea	1	2	9;20	2	
1657	Uokl	Uosialapis klevas	Acer negundo	1	1	6	2	
1658	Bl	Blindė	Salix caprea	1	1	56	1	
1659	B	Karpotasis beržas	Betula pendula	1	1	25	1	
1660	Uokl	Uosialapis klevas	Acer negundo	1	1	8	2	
1661	Uokl	Uosialapis klevas	Acer negundo	1	1	7	2	
1662	Uokl	Uosialapis klevas	Acer negundo	1	2	13;14	2	
1663	Uokl	Uosialapis klevas	Acer negundo	1	2	7;8	2	
1664	Uokl	Uosialapis klevas	Acer negundo	1	1	12	2	
1665	P	Paprastoji pušis	Pinus silvestris	1	1	18	2	
1666	P	Paprastoji pušis	Pinus silvestris	1	1	15	2	
1667	P	Paprastoji pušis	Pinus silvestris	1	1	8	2	
1668	L	Mažalapė liepa	Tilia cordata	1	1	7	2	
1669	P	Paprastoji pušis	Pinus silvestris	1	1	13	2	
1670	Kr	Kriaušė	Pyrus	1	1	8	2	
1671	B	Karpotasis beržas	Betula pendula	1	1	24	2	
1672	P	Paprastoji pušis	Pinus silvestris	1	1	14	2	
1673	P	Paprastoji pušis	Pinus silvestris	1	1	10	2	
1674	B	Karpotasis beržas	Betula pendula	1	1	24	2	
1675	B	Karpotasis beržas	Betula pendula	1	1	28	2	
1676	P	Paprastoji pušis	Pinus silvestris	1	1	10	2	
1677	P	Paprastoji pušis	Pinus silvestris	1	1	9	2	
1678	P	Paprastoji pušis	Pinus silvestris	1	1	15	2	
1679	P	Paprastoji pušis	Pinus silvestris	1	1	13	2	
1680	B	Karpotasis beržas	Betula pendula	1	1	18	2	
1681	B	Karpotasis beržas	Betula pendula	1	1	24	2	
1682	E	Paprastoji eglė	Picea abies	1	1	11	2	
1683	P	Paprastoji pušis	Pinus silvestris	1	1	10	2	
1684	P	Paprastoji pušis	Pinus silvestris	1	1	8	2	
1685	B	Karpotasis beržas	Betula pendula	1	2	18;18	2	
1686	P	Paprastoji pušis	Pinus silvestris	1	1	11	2	
1687	P	Paprastoji pušis	Pinus silvestris	1	1	16	2	
1688	E	Paprastoji eglė	Picea abies	1	1	10	2	
1689	P	Paprastoji pušis	Pinus silvestris	1	1	13	2	
1690	B	Karpotasis beržas	Betula pendula	1	2	17;17	2	
1691	P	Paprastoji pušis	Pinus silvestris	1	1	21	3	
1692	P	Paprastoji pušis	Pinus silvestris	1	1	10	2	
1693	P	Paprastoji pušis	Pinus silvestris	1	2	6;16	2	
1694	P	Paprastoji pušis	Pinus silvestris	1	1	7	2	
1695	P	Paprastoji pušis	Pinus silvestris	1	1	10	2	
1696	Kr	Kriaušė	Pyrus	1	1	7	2	

1697	P	Paprastoji pušis	Pinus silvestris	1	1	14	2	
1698	P	Paprastoji pušis	Pinus silvestris	1	1	18	2	
1699	P	Paprastoji pušis	Pinus silvestris	1	1	15	2	
1700	P	Paprastoji pušis	Pinus silvestris	1	1	12	2	
1701	P	Paprastoji pušis	Pinus silvestris	1	1	18	2	
1702	E	Paprastoji eglė	Picea abies	1	1	11	2	
1703	B	Karpotasis beržas	Betula pendula	1	1	24	2	
1704	E	Paprastoji eglė	Picea abies	1	1	10	2	
1705	P	Paprastoji pušis	Pinus silvestris	1	1	8	2	
1706	B	Karpotasis beržas	Betula pendula	1	1	21	2	
1707	Uokl	Uosialapis klevas	Acer negundo	1	1	8	2	
1708	P	Paprastoji pušis	Pinus silvestris	1	2	11;14	2	
1709	P	Paprastoji pušis	Pinus silvestris	1	1	9	2	
1710	P	Paprastoji pušis	Pinus silvestris	1	1	12	2	
1711	P	Paprastoji pušis	Pinus silvestris	1	1	12	2	
1712	P	Paprastoji pušis	Pinus silvestris	1	1	11	2	
1713	B	Karpotasis beržas	Betula pendula	1	1	24	2	
1714	P	Paprastoji pušis	Pinus silvestris	1	1	7	2	
1715	P	Paprastoji pušis	Pinus silvestris	1	1	15	2	
1716	P	Paprastoji pušis	Pinus silvestris	1	1	12	2	
1717	E	Paprastoji eglė	Picea abies	1	1	10	2	
1718	P	Paprastoji pušis	Pinus silvestris	1	1	15	2	
1719	P	Paprastoji pušis	Pinus silvestris	1	1	9	2	
1720	P	Paprastoji pušis	Pinus silvestris	1	1	13	2	
1721	P	Paprastoji pušis	Pinus silvestris	1	1	6	2	
1722	P	Paprastoji pušis	Pinus silvestris	1	1	8	2	
1723	P	Paprastoji pušis	Pinus silvestris	1	1	13	2	
1724	P	Paprastoji pušis	Pinus silvestris	1	1	12	2	
1725	P	Paprastoji pušis	Pinus silvestris	1	1	14	2	
1726	P	Paprastoji pušis	Pinus silvestris	1	1	18	2	
1727	P	Paprastoji pušis	Pinus silvestris	1	1	17	2	
1728	P	Paprastoji pušis	Pinus silvestris	1	1	9	2	
1729	P	Paprastoji pušis	Pinus silvestris	1	1	16	2	
1730	B	Karpotasis beržas	Betula pendula	1	1	18	2	
1731	P	Paprastoji pušis	Pinus silvestris	1	1	8	2	
1732	P	Paprastoji pušis	Pinus silvestris	1	1	11	2	
1733	P	Paprastoji pušis	Pinus silvestris	1	1	8	2	
1734	P	Paprastoji pušis	Pinus silvestris	1	1	17	2	
1735	P	Paprastoji pušis	Pinus silvestris	1	1	11	2	
1736	P	Paprastoji pušis	Pinus silvestris	1	1	8	2	
1737	P	Paprastoji pušis	Pinus silvestris	1	1	11	2	
1738	P	Paprastoji pušis	Pinus silvestris	1	1	12	2	
1739	P	Paprastoji pušis	Pinus silvestris	1	1	13	2	
1740	P	Paprastoji pušis	Pinus silvestris	1	1	15	2	
1741	P	Paprastoji pušis	Pinus silvestris	1	1	16	2	

1742	P	Paprastoji pušis	Pinus silvestris	1	1	22	2	
1743	P	Paprastoji pušis	Pinus silvestris	1	1	10	2	
1744	P	Paprastoji pušis	Pinus silvestris	1	1	12	2	
1745	P	Paprastoji pušis	Pinus silvestris	1	1	10	2	
1746	P	Paprastoji pušis	Pinus silvestris	1	1	16	2	
1747	P	Paprastoji pušis	Pinus silvestris	1	1	12	2	
1748	P	Paprastoji pušis	Pinus silvestris	1	1	13	2	
1749	P	Paprastoji pušis	Pinus silvestris	1	1	14	2	
1750	P	Paprastoji pušis	Pinus silvestris	1	1	22	2	
1751	P	Paprastoji pušis	Pinus silvestris	1	1	17	2	
1752	P	Paprastoji pušis	Pinus silvestris	1	1	6	2	
1753	P	Paprastoji pušis	Pinus silvestris	1	1	13	2	
1754	P	Paprastoji pušis	Pinus silvestris	1	1	17	2	
1755	P	Paprastoji pušis	Pinus silvestris	1	1	14	2	
1756	BI	Blindė	Salix caprea	1	5	3x18;23;25	2	
1757	BI	Blindė	Salix caprea	1	3	6;13;30	2	
1758	BI	Blindė	Salix caprea	1	2	10;32	2	
1759	BI	Blindė	Salix caprea	1	2	36;52	2	
1760	BI	Blindė	Salix caprea	1	1	32	2	
1761	BI	Blindė	Salix caprea	1	2	30;33	3	
1762	BI	Blindė	Salix caprea	1	1	40	2	
1763	BI	Blindė	Salix caprea	1	2	25;30	2	
1764	BI	Blindė	Salix caprea	1	2	21;24	2	
1765	BI	Blindė	Salix caprea	1	1	25	3	
1766	BI	Blindė	Salix caprea	1	1	10	2	
1767	BI	Blindė	Salix caprea	1	2	12;22	2	
1768	BI	Blindė	Salix caprea	1	1	22	3	
1769	BI	Blindė	Salix caprea	1	1	45	3	
1770	BI	Blindė	Salix caprea	1	3	18;24;26	3	
1771	BI	Blindė	Salix caprea	1	1	26	2	
1772	BI	Blindė	Salix caprea	1	1	27	2	
1773	BI	Blindė	Salix caprea	1	1	29	2	
1774	BI	Blindė	Salix caprea	1	1	23	2	
1775	BI	Blindė	Salix caprea	1	1	40	2	
1776	Uokl	Uosialapis klevas	Acer negundo	1	7	6;6;3x8;2x10	2	
1777	Uokl	Uosialapis klevas	Acer negundo	1	3	7;9;10	2	
1778	Uokl	Uosialapis klevas	Acer negundo	1	5	7;7;8;8;10	2	
1779	Uokl	Uosialapis klevas	Acer negundo	1	2	7;8	2	
1780	Uokl	Uosialapis klevas	Acer negundo	1	3	6;8;9	2	
1781	Uokl	Uosialapis klevas	Acer negundo	1	2	7;7	2	
1782	Uokl	Uosialapis klevas	Acer negundo	1	2	6;6	2	
1783	Uokl	Uosialapis klevas	Acer negundo	1	2	6;7	2	
1784	Uokl	Uosialapis klevas	Acer negundo	1	3	7;8;8	2	
1785	Uokl	Uosialapis klevas	Acer negundo	1	4	7;8;8;10	2	
1786	Uokl	Uosialapis klevas	Acer negundo	1	2	6;8	2	

1787	Uokl	Uosialapis klevas	Acer negundo	1	3	7;9;10	2	
1788	Uokl	Uosialapis klevas	Acer negundo	1	1	7	2	
1789	Uokl	Uosialapis klevas	Acer negundo	1	2	6;6	2	
1790	T	Balzaminė tuopa		1	1	8	2	
1791	T	Balzaminė tuopa		1	2	7;8	2	
1792	T	Balzaminė tuopa		1	1	8	2	
1793	T	Balzaminė tuopa		1	1	8	2	
1794	T	Balzaminė tuopa		1	1	7	2	
1795	T	Balzaminė tuopa		1	1	8	2	
1796	T	Balzaminė tuopa		1	1	8	2	
1797	T	Balzaminė tuopa		1	1	7	2	
1798	AI	Alksnis		1	1	12	2	
1799	AI	Alksnis		1	2	12;15	3	
1800	AI	Alksnis		1	1	28	2	
1801	Uokl	Uosialapis klevas	Acer negundo	1	4	3x10;11	2	
1802	BI	Blindė	Salix caprea	1	3	6;7;7	2	
1803	SI	Slyva	Prunus	1	3	12;15;17	3	
1804	BI	Blindė	Salix caprea	1	3	12;15;30	3	
1805	Ob	Obelis	Malus	1	3	11;2x24	3	
1806	KI	Paprastasis klevas	Acer platanoides	1	1	34	2	
1807	KI	Paprastasis klevas	Acer platanoides	1	1	26	2	
1808	KI	Paprastasis klevas	Acer platanoides	1	1	18	2	
1809	KI	Paprastasis klevas	Acer platanoides	1	1	20	2	
1810	KI	Paprastasis klevas	Acer platanoides	1	1	8	2	
1811	KI	Paprastasis klevas	Acer platanoides	1	1	27	2	
1812	KI	Paprastasis klevas	Acer platanoides	1	1	16	2	
1813	KI	Paprastasis klevas	Acer platanoides	1	2	11;15	2	
1814	KI	Paprastasis klevas	Acer platanoides	1	1	15	2	
1815	KI	Paprastasis klevas	Acer platanoides	1	2	8;38	2	
1816	KI	Paprastasis klevas	Acer platanoides	1	1	10	2	
1817	Uokl	Uosialapis klevas	Acer negundo	1	4	4x7	2	
1818	Uokl	Uosialapis klevas	Acer negundo	1	1	42	3	
1819	KI	Paprastasis klevas	Acer platanoides	1	1	30	2	
1820	KI	Paprastasis klevas	Acer platanoides	1	2	22;27	2	
1821	KI	Paprastasis klevas	Acer platanoides	1	2	9;9	2	
1822	Ob	Obelis	Malus	1	5	17;2x18;23; 38	3	
1823	Ob	Obelis	Malus	1	3	12;18;20	3	
1824	Ob	Obelis	Malus	1	2	15;20	3	
1825	Ob	Obelis	Malus	1	1	9	2	
1826	Kr	Kriaušė		1	4	10;12;15;2 0	2	
1827	SI	Slyva	Prunus	1	9	3x6;7;8;3x1 0;12	2	
1828	KI	Paprastasis klevas	Acer platanoides	1	1	14	2	
1829	KI	Paprastasis klevas	Acer platanoides	1	1	14	2	
1830	KI	Paprastasis klevas	Acer platanoides	1	1	15	3	

1831	KI	Paprastasis klevas	Acer platanoides	1	2	51;31	2	
1832	T	Tuopa	Populus	1	1	27	2	
1833	KI	Paprastasis klevas	Acer platanoides	1	2	23;25	2	
1834	T	Tuopa	Populus	1	1	16	2	
1835	T	Tuopa	Populus	1	1	15	2	
1836	T	Tuopa	Populus	1	1	15	2	
1837	BI	Blindė	Salix caprea	1	3	2x26;28	2	
1838	T	Tuopa	Populus	1	1	27	2	
1839	T	Tuopa	Populus	1	1	25	2	
1840	T	Tuopa	Populus	1	1	26	2	
1841	B	Karpotasis beržas	Betula pendula	1	1	21	1	
1842	B	Karpotasis beržas	Betula pendula	1	1	24	1	
1843	B	Karpotasis beržas	Betula pendula	1	1	25	1	
1844	KI	Paprastasis klevas	Acer platanoides	1	1	11	1	
1845	KI	Paprastasis klevas	Acer platanoides	1	3	12;2x13	2	
1846	P	Paprastoji pušis	Pinus silvestris	1	1	16	1	
1847	P	Paprastoji pušis	Pinus silvestris	1	1	23	1	
1848	P	Paprastoji pušis	Pinus silvestris	1	1	41	1	
1849	A	Paprastasis ąžuolas	Quercus robur	1	1	9	2	
1850	P	Paprastoji pušis	Pinus silvestris	1	2	26;29	2	
1851	B	Karpotasis beržas	Betula pendula	1	1	22	2	
1852	B	Karpotasis beržas	Betula pendula	1	1	29	1	
1853	P	Paprastoji pušis	Pinus silvestris	1	1	15	4	Negyvas per pusę
1854	P	Paprastoji pušis	Pinus silvestris	1	1	29	2	
1855	P	Paprastoji pušis	Pinus silvestris	1	1	29	2	
1856	P	Paprastoji pušis	Pinus silvestris	1	1	38	2	
1857	P	Paprastoji pušis	Pinus silvestris	1	1	28	2	
1858	B	Karpotasis beržas	Betula pendula	1	1	22	2	
1859	B	Karpotasis beržas	Betula pendula	1	1	27	2	
1860	P	Paprastoji pušis	Pinus silvestris	1	1	13	2	
1861	P	Paprastoji pušis	Pinus silvestris	1	1	26	2	
1862	P	Paprastoji pušis	Pinus silvestris	1	1	24	2	
1863	B	Karpotasis beržas	Betula pendula	1	1	22	2	
1864	B	Karpotasis beržas	Betula pendula	1	1	12	2	
1865	BI	Blindė	Salix caprea	1	4	24;29;33;35	2	
1866	B	Karpotasis beržas	Betula pendula	1	1	23	2	
1867	GI	Gluosnis	Salix	1	5	17;18;19;20;22	4	Negyvas
1868	P	Paprastoji pušis	Pinus silvestris	1	1	23	2	
1869	B	Karpotasis beržas	Betula pendula	1	5	20;21;2x22;28	1	
1870	B	Karpotasis beržas	Betula pendula	1	1	22	2	
1871	B	Karpotasis beržas	Betula pendula	1	1	19	2	
1872	B	Karpotasis beržas	Betula pendula	1	1	14	2	
1873	A	Paprastasis ąžuolas	Quercus robur	1	1	15	1	
1874	P	Paprastoji pušis	Pinus silvestris	1	1	33	2	

1875	B	Karpotasis beržas	Betula pendula	1	4	30;31;32;33	1	
1876	B	Karpotasis beržas	Betula pendula	1	1	41	2	
1877	KI	Paprastasis klevas	Acer platanoides	1	1	21	2	
1878	KI	Paprastasis klevas	Acer platanoides	1	1	31	3	
1879	KI	Paprastasis klevas	Acer platanoides	1	1	12	2	
1880	KI	Paprastasis klevas	Acer platanoides	1	1	41	2	
1881	KI	Paprastasis klevas	Acer platanoides	1	1	27	2	
1882	KI	Paprastasis klevas	Acer platanoides	1	1	19	2	
1883	KI	Paprastasis klevas	Acer platanoides	1	1	30	2	
1884	KI	Paprastasis klevas	Acer platanoides	1	1	33	2	
1885	KI	Paprastasis klevas	Acer platanoides	1	2	8;26	2	
1886	KI	Paprastasis klevas	Acer platanoides	1	1	21	2	
1887	KI	Paprastasis klevas	Acer platanoides	1	1	17	2	
1888	KI	Paprastasis klevas	Acer platanoides	1	1	15	2	
1889	KI	Paprastasis klevas	Acer platanoides	1	1	22	2	
1890	KI	Paprastasis klevas	Acer platanoides	1	1	20	2	
1891	KI	Paprastasis klevas	Acer platanoides	1	1	15	2	
1892	KI	Paprastasis klevas	Acer platanoides	1	1	22	2	
1893	KI	Paprastasis klevas	Acer platanoides	1	1	17	2	
1894	KI	Paprastasis klevas	Acer platanoides	1	1	20	2	
1895	KI	Paprastasis klevas	Acer platanoides	1	1	21	2	
1896	KI	Paprastasis klevas	Acer platanoides	1	1	25	2	
1897	KI	Paprastasis klevas	Acer platanoides	1	1	19	2	
1898	KI	Paprastasis klevas	Acer platanoides	1	1	19	2	
1899	KI	Paprastasis klevas	Acer platanoides	1	1	21	2	
1900	KI	Paprastasis klevas	Acer platanoides	1	1	25	2	
1901	KI	Paprastasis klevas	Acer platanoides	1	1	10	2	
1902	KI	Paprastasis klevas	Acer platanoides	1	1	13	2	
1903	KI	Paprastasis klevas	Acer platanoides	1	1	26	2	
1904	KI	Paprastasis klevas	Acer platanoides	1	1	22	2	
1905	KI	Paprastasis klevas	Acer platanoides	1	1	31	2	
1906	KI	Paprastasis klevas	Acer platanoides	1	1	24	2	
1907	KI	Paprastasis klevas	Acer platanoides	1	1	29	2	
1908	KI	Paprastasis klevas	Acer platanoides	1	1	25	2	
1909	KI	Paprastasis klevas	Acer platanoides	1	1	13	2	
1910	KI	Paprastasis klevas	Acer platanoides	1	1	25	2	
1911	KI	Paprastasis klevas	Acer platanoides	1	1	19	2	
1912	KI	Paprastasis klevas	Acer platanoides	1	1	29	2	
1913	KI	Paprastasis klevas	Acer platanoides	1	1	22	2	
1914	KI	Paprastasis klevas	Acer platanoides	1	1	25	2	
1915	KI	Paprastasis klevas	Acer platanoides	1	1	12	4	Negyvas
1916	Uokl	Uosialapis klevas	Acer negundo	1	7	6;8;11;12;14;15;20	2	
1917	SI	Slyva	Prunus	1	8	3x6;3x8;2x10	2	

7.8. Projektuojami želdiniai

Įvertinus teritorijos ypatumus, bei požeminių tinklų keliamus saugumo reikalavimus buvo sukurta apželdinimo strategija. Naujai sodinami lapuočiai ir spygliuočiai medžiai. Medžius papildys lapuočiai krūmai. Augalai savo lapija ir žiedynais suteiks gatvei dekoratyvumą ir natūralumo jspūdį. Šlaitai ties estakada bus apsodinti banguojančiais spygliuočių krūmų masyvais. Projektuojami medžiai ir krūmai veiks kaip triukšmo ir taršos buferiai nuo projektuojamos gatvės, ypatingai prie gyvenamosios paskirties sklypų.

Šalinamų medžių diametrų suma: 11 636 cm., iš jų: 7 249 cm – nesaugotini medžiai, 4 387 cm – saugotini medžiai.
Kompensavimas naujais želdiniais: 2 093 cm, iš jų: 1 116 cm – sodinami medžiai, 9 77 cm – sodinami krūmai.

7.9. Želdinių kiekių žiniaraštis

Pozicija, eil. Nr.	Pavadinimas ir techninės charakteristikos	Mato vnt.	Kiekis
	1. Darbai		
1.2.	Saugotinių medžių kirtimas	Vnt.	177
1.3.	Nesaugotinių medžių kirtimas	Vnt.	413
	2. Projektuojami želdiniai		
2.1.	Sodinami lapuočiai medžiai	vnt.	153
2.2.	Sodinami spygliuočiai medžiai	vnt.	33
2.3.	Sodinami lapuočiai krūmai	m2	1290
2.4.	Sodinami spygliuočiai krūmai	m2	664
2.5.	Veja (nurodama susisiekiimo dalyje)	m2	

0	2024-03			
LAIDA	DATA	LAIDOS STATUSAS, KEITIMO PRIEŽASTIS (JEI TAIKOMA)		
PROJEKTUOTOJAS	KVALIFIKACIJĄ PATVIRTINANČIO DOKUMENTO NR.	PAREIGOS	VARDAS, PAVARDĖ	PARAŠAS
 ID Vilnius	25000	PV	Saulius Valeika	
	17687	PDV	Saulius Valeika	
	57	Kr. Arch	Živilė Savickaitė	
		Kr. Arch	Gabija Tamašauskaitė	

SITUACIJOS SCHEMA

OBJEKTO VIETA

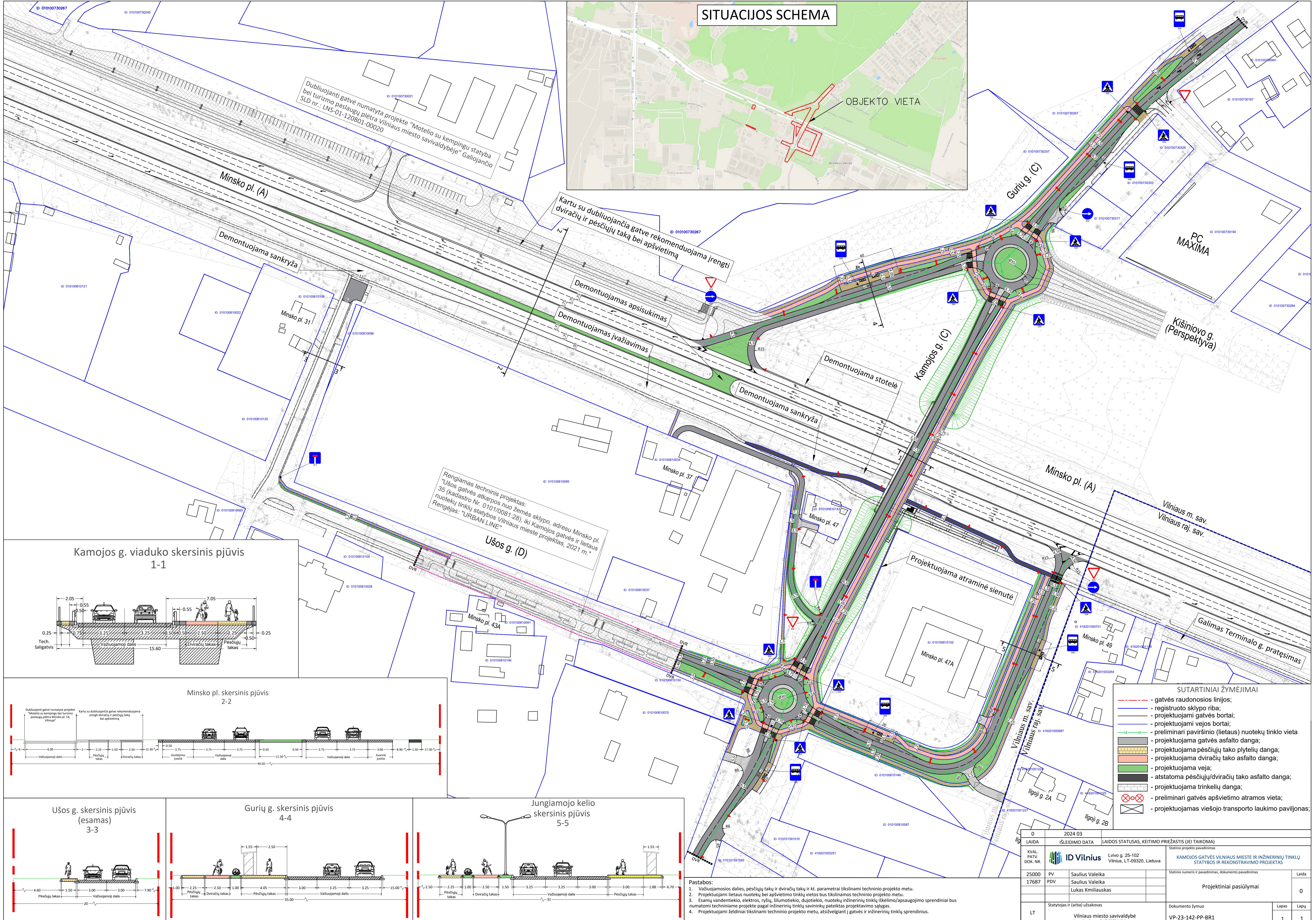

Kamojos g. viaduko skersinis pjūvis 1-1

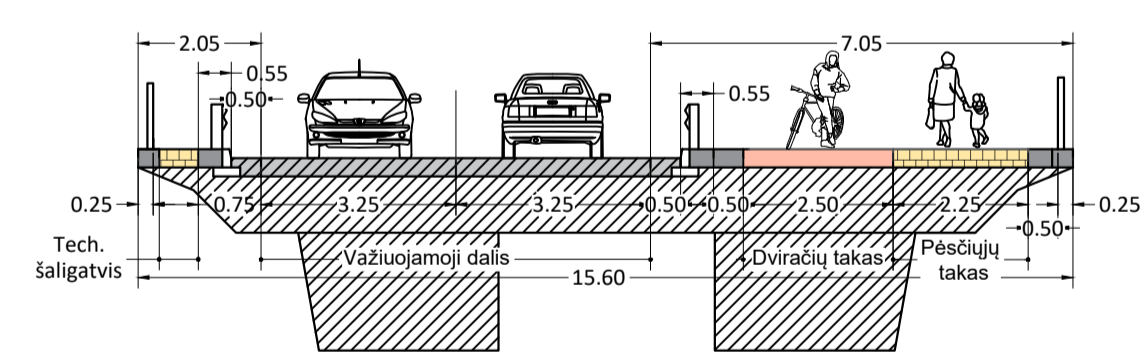

Minsko pl. skersinis pjūvis 2-2

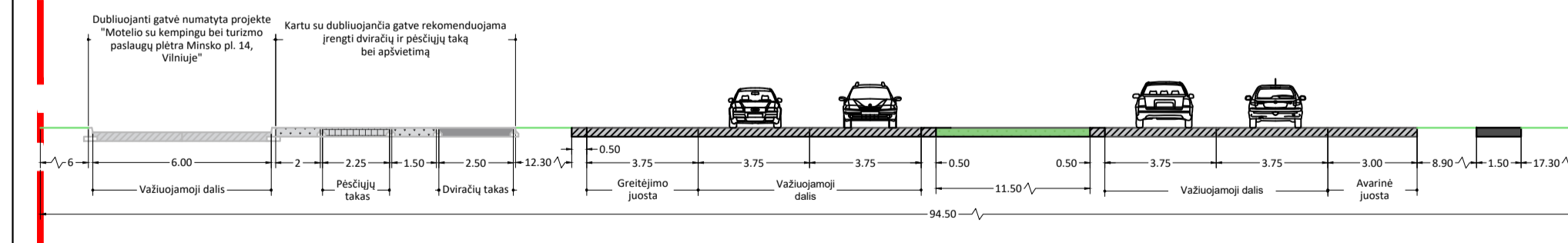

Ušos g. skersinis pjūvis (esamas) 3-3

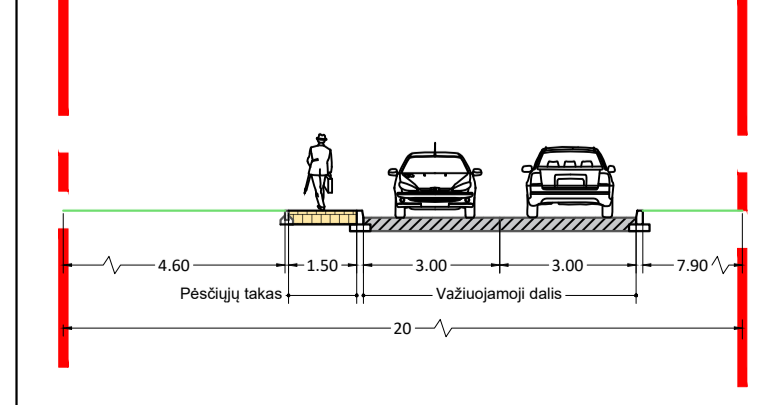

Gurių g. skersinis pjūvis 4-4

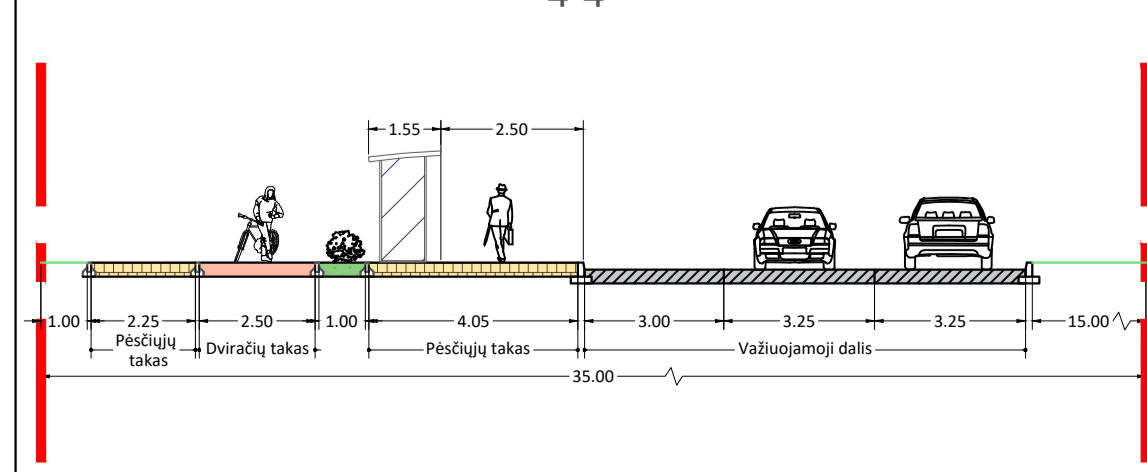

Jungiamojo kelio skersinis pjūvis 5-5

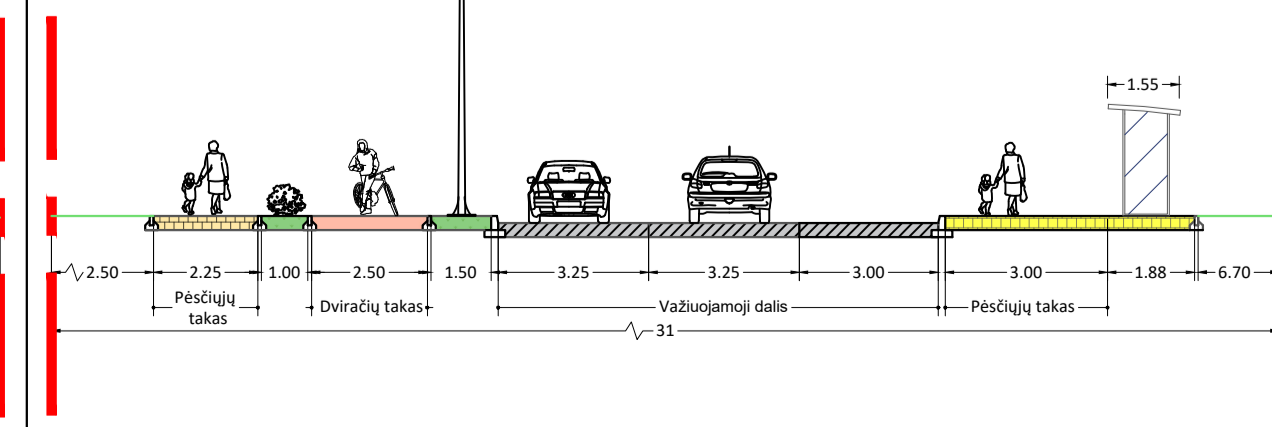

- SUTARTINIAI ŽYMĖJIMAI
- gatvės raudonosios linijos;
 - registroto sklypo riba;
 - projektuojami gatvės bortai;
 - projektuojami vejos bortai;
 - preliminari paviršinio (lietaus) nuotekų tinklo vieta
 - projektuojama gatvės asfalto danga;
 - projektuojama pėsčiųjų tako plytelių danga;
 - projektuojama dviračių tako asfalto danga;
 - projektuojama veja;
 - atstatoma pėsčiųjų/dviračių tako asfalto danga;
 - projektuojama trinkelų danga;
 - preliminari gatvės apšvietimo atramos vieta;
 - projektuojamas viešojo transporto laukimo paviljonas;

Pastabos:

- Važiuojamosios dalies, pėsčiųjų takų ir dviračių takų ir kt. parametrai tikslinami techninio projekto metu.
- Projektuojami lietaus nuotekų bei apšvietimo tinklų vietos bus tikslinamos techninio projekto metu.
- Esamų vandentiekio, elektros, ryšių, šilumotiekio, dujotiekio, nuotekų inžinerinių tinklų iškelimo/apsaugojimo sprendiniai bus numatomi techniniame projekte pagal inžinerinių tinklų savininkų pateiktas projektavimo sąlygas.
- Projektuojami želdiniai tikslinami techninio projekto metu, atsižvelgiant į gatvės ir inžinerinių tinklų sprendinius.

0	2024 03	LAIDOS STATUSAS, KEITIMO PRIEŽASTIS (JEI TAIKOMA)	
LAIIDA	IŠLEIDIMO DATA	Statinio projekto pavadinimas	
KVAL. PATV. DOK. NR.	ID Vilnius	Livyno g. 25-102 Vilnius, LT-08520, Lietuva	KAMOJOS GATVĖS VILNIAUS MIESTE IR INŽINERINIŲ TINKLŲ STATYBOS IR REKONSTRAVIMO PROJEKTAS
25000	PV	Saulius Valeika	Statinio numeris ir pavadinimas, dokumento pavadinimas
17687	PDV	Saulius Valeika Lukas Kmiliauskas	Projektiniai pasiūlymai
LT	Statytojas ir (arba) užsakovas	Vilniaus miesto savivaldybė Konstitucijos pr. 3, LT-09601 Vilnius	Dokumento žymuo
			VP-23-142-PP-BR1
			Lapas
			Lapų
			1
			1

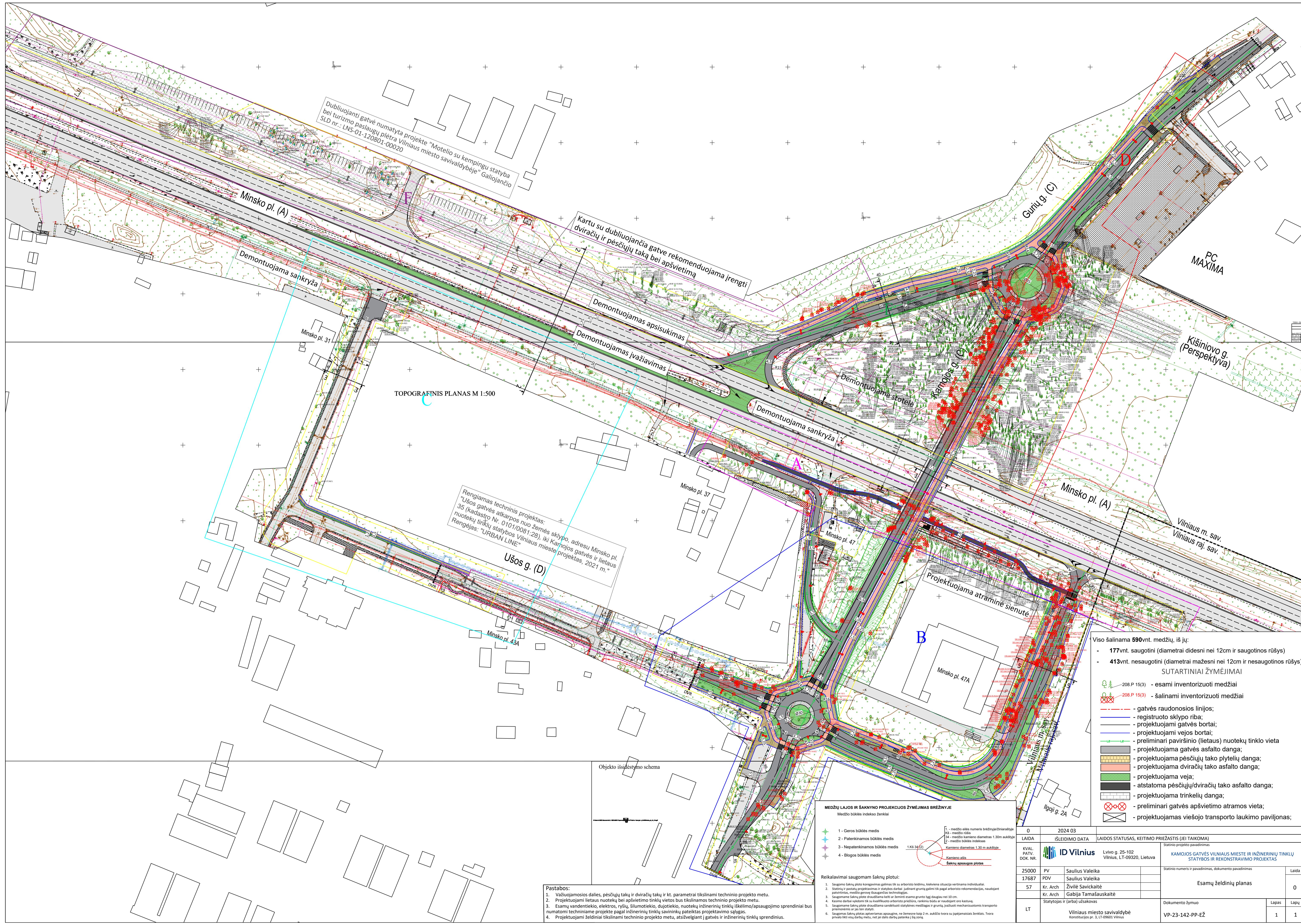

Dubliuojanti gatvė numatyta projekte "Motelio su kempingų statyba bei turizmo paslaugų plėtra Vilniaus miesto savivaldybėje" Galiojantis SLD nr.: LNS-01-120801-00020

TOPOGRAFINIS PLANAS M 1:500

Rengiamas techninis projektas:
"Ušos gatvės atkarpos nuo žemės sklypo, adresu Minsko pl. 35 (kadastro Nr. 0101/0081-28), iki karniojos gatvės ir lietaus nuotekų tinklų statybos Vilniaus mieste projektas, 2021 m."
Rengėjas: "URBAN LINE"

- Pastabos:**
1. Vizuojamosios dalies, pėsčiųjų takų ir dviračių takų ir kt. parametrai tikslinami techninio projekto metu.
 2. Projektuojami lietaus nuotekų bei apšvietimo tinklų vietos bus tikslinamos techninio projekto metu.
 3. Esamų vandentiekio, elektros, ryšių, šilumotiekio, dujotiekio, nuotekų inžinerinių tinklų iškėlimo/apsaugojimo sprendiniai bus numatomi techniniame projekte pagal inžinerinių tinklų savininkų pateiktas projektavimo sąlygas.
 4. Projektuojami želdiniai tikslinami techninio projekto metu, atsižvelgiant į gatvės ir inžinerinių tinklų sprendinius.

MEDŽIŲ LAJOS IR ŠAKNYNO PROJEKCIJOS ŽYMĖJIMAS BRĖŽINYJE

Medžio būklės indokso ženklai:

1 - Geros būklės medis	1 - medžio eilės numeris brėžinyje/žiniaraštyje
2 - Patenkinamos būklės medis	Kd - medžio rūšis
3 - Nepatenkinamos būklės medis	Id - medžio kamieno diametras 1.30m aukštyje
4 - Blogos būklės medis	Id - medžio būklės indokso

1.KS 34 (2)

Kamieno skersmuo: 1.30 m aukštyje

Šaknų apsaugos plotas

- Reikalavimai saugomam šaknų plotui:**
1. Saugomo šaknų ploto koregavimas galimas tik su arboristo leidimu, kiekviena situacija vertinama individualiai.
 2. Statinių ir pastatų projektavimas ir statybos darbai, judant gruntu galemi tik pagal arboristo rekomendacijas, naudojant paviršinius, medžio gręvės išvalymo techninius sprendimus.
 3. Saugomame šaknų plote draudžiama kasti ar žeminti esančio grunto lygį daugiau nei 10 cm.
 4. Kasimo darbai vykdomi tik su kvalifikuota arboristo padėjėju, prižiūrint būdą ir naudojant oro kastuvą.
 5. Saugomame šaknų plote draudžiama sandėliuoti statybines medžiagas ir gruntą, įvažiuoti mechanizuotomis transporto priemonėmis ir į jį ten stovėti.
 6. Saugomas šaknų plotas apšvietimas apsauginiu, ne žemesniu kaip 2 m. aukščio tvoru su įėjimais ženkliais. Tvora privalo būti vienu eilės metu, net jei dalis darbų patenka į šią zoną.

- Viso šalinama 590vnt. medžių, iš jų:
- 177vnt. saugotini (diametrai didesni nei 12cm ir saugotinos rūšys)
 - 413vnt. nesaugotini (diametrai mažesni nei 12cm ir nesaugotinos rūšys)
- SUTARTINIAI ŽYMĖJIMAI**
- 208.P 15(3) - esami inventorizuoti medžiai
 - 208.P 15(3) - šalinami inventorizuoti medžiai
 - gatvės raudonosios linijos;
 - registruoto sklypo riba;
 - projektuojami gatvės bortai;
 - projektuojami vejos bortai;
 - preliminari paviršinio (lietaus) nuotekų tinklo vieta
 - projektuojama gatvės asfalto danga;
 - projektuojama pėsčiųjų tako plytelių danga;
 - projektuojama dviračių tako asfalto danga;
 - projektuojama veja;
 - atstatoma pėsčiųjų/dviračių tako asfalto danga;
 - projektuojama trinkelė danga;
 - preliminari gatvės apšvietimo atramos vieta;
 - projektuojamas viešojo transporto laukimo paviljonas;

0	2024 03	LAIDOS STATUSAS, KEITIMO PRIEŽASTIS (JEI TAIKOMA)	
LAI DA	IŠLEIDIMO DATA	Statinio projekto pavadinimas	
KVAL. PATV. DOK. NR.	ID Vilnius	KAMOJOS GATVĖS VILNIAUS MIESTE IR INŽINERINIŲ TINKLŲ STATYBOS IR REKONSTRAVIMO PROJEKTAS	
25000	PV	Saulius Valeika	Statinio numeris ir pavadinimas, dokumento pavadinimas
17687	PDV	Saulius Valeika	Laida
57	Kr. Arch	Živilė Savickaitė	Esamų želdinių planas
	Kr. Arch	Gabija Tamašauskaitė	0
LT	Statytojas ir (arba) užsakovas	Vilniaus miesto savivaldybė	Dokumento žymuo
		Konstitucijos pr. 3, LT-09601 Vilnius	VP-23-142-PP-EŽ
			Lapas Lapų
			1 1

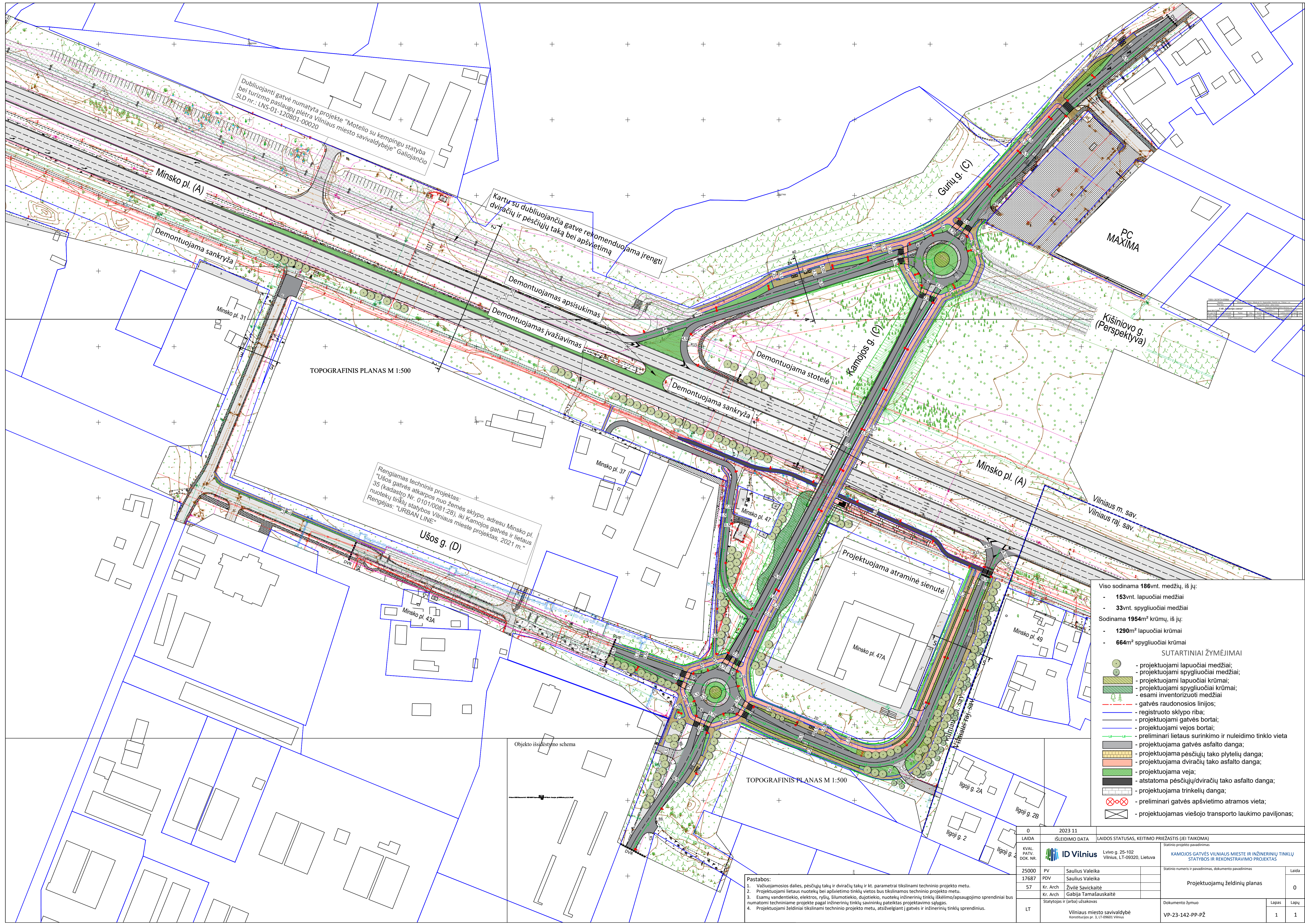

Dubliuojanti gatvė numatyta projekte "Motelio su kempingų statyba bei turizmo paslaugų plėtra Vilniaus miesto savivaldybėje" Galiojantis SLD nr.: LNS-01-120801-00020

Kartu su dubliuojančia gatve rekomenduojama įrengti dviračių ir pėsčiųjų taką bei apšvietimą

TOPOGRAFINIS PLANAS M 1:500

Rengiamas techninis projektas: "Ušos gatvės atkarpos nuo žemės sklypo, adresu Minsko pl. 35 (kadastro Nr. 0101/0081:28), iki Kamojos gatvės ir lietaus nuotekų tinklo statybos Vilniaus mieste projektas, 2021 m." Rengėjas: "URBAN LINE"

Ušos g. (D)

Objekto išsidėstymo schema

TOPOGRAFINIS PLANAS M 1:500

- Viso sodinama 186vnt. medžių, iš jų:
- 153vnt. lapuočiai medžiai
 - 33vnt. spygliuočiai medžiai
- Sodinama 1954m² krūmų, iš jų:
- 1290m² lapuočiai krūmai
 - 664m² spygliuočiai krūmai
- SUTARTINIAI ŽYMĖJIMAI
- projektuojami lapuočiai medžiai;
 - projektuojami spygliuočiai medžiai;
 - projektuojami lapuočiai krūmai;
 - projektuojami spygliuočiai krūmai;
 - esami inventurizuoti medžiai
 - gatvės raudonosios linijos;
 - registruoto sklypo riba;
 - projektuojami gatvės bortai;
 - projektuojami vejos bortai;
 - preliminariniai lietaus surinkimo ir nuleidimo tinklo vieta
 - projektuojama gatvės asfalto danga;
 - projektuojama pėsčiųjų tako plytelių danga;
 - projektuojama dviračių tako asfalto danga;
 - projektuojama veja;
 - atstatoma pėsčiųjų/dviračių tako asfalto danga;
 - projektuojama trinkelė danga;
 - preliminariniai gatvės apšvietimo atramos vieta;
 - projektuojamas viešojo transporto laukimo paviljonas;

Pastabos:
 1. Važiuojamosios dalies, pėsčiųjų takų ir dviračių takų ir kt. parametrai tikslinami techninio projekto metu.
 2. Projektuojami lietaus nuotekų bei apšvietimo tinklų vietas bus tikslinamos techninio projekto metu.
 3. Esamų vandentiekio, elektros, ryšių, šilumotiekio, dujotiekio, nuotekų inžinerinių tinklų išikėlimo/apsaugojimo sprendiniai bus numatomi techniniame projekte pagal inžinerinių tinklų savininkų pateiktas projektavimo sąlygas.
 4. Projektuojami želdiniai tikslinami techninio projekto metu, atsižvelgiant į gatvės ir inžinerinių tinklų sprendinius.

0	2023 11	LAIDOS STATUSAS, KEITIMO PRIEŽASTIS (JEI TAIKOMA)	
LAIDA	IŠLEIDIMO DATA	Statinio projekto pavadinimas	
KVAL. PATV. DOK. NR.	ID Vilnius	KAMOJOS GATVĖS VILNIAUS MIESTE IR INŽINERINIŲ TINKLŲ STATYBOS IR REKONSTRAVIMO PROJEKTAS	
25000	PV Saulius Valeika	Statinio numeris ir pavadinimas, dokumento pavadinimas	Laida
17687	PDV Saulius Valeika		0
57	Kr. Arch Živilė Savickaitė	Projektuojamų želdinių planas	
	Kr. Arch Gabija Tamašauskaitė		
LT	Vilniaus miesto savivaldybė Konstitucijos pl. 3, LT-09001 Vilnius	Dokumento žymuo	Lapas Lapų
		VP-23-142-PP-PŽ	1 1