

FASADO SCHEMA I-I

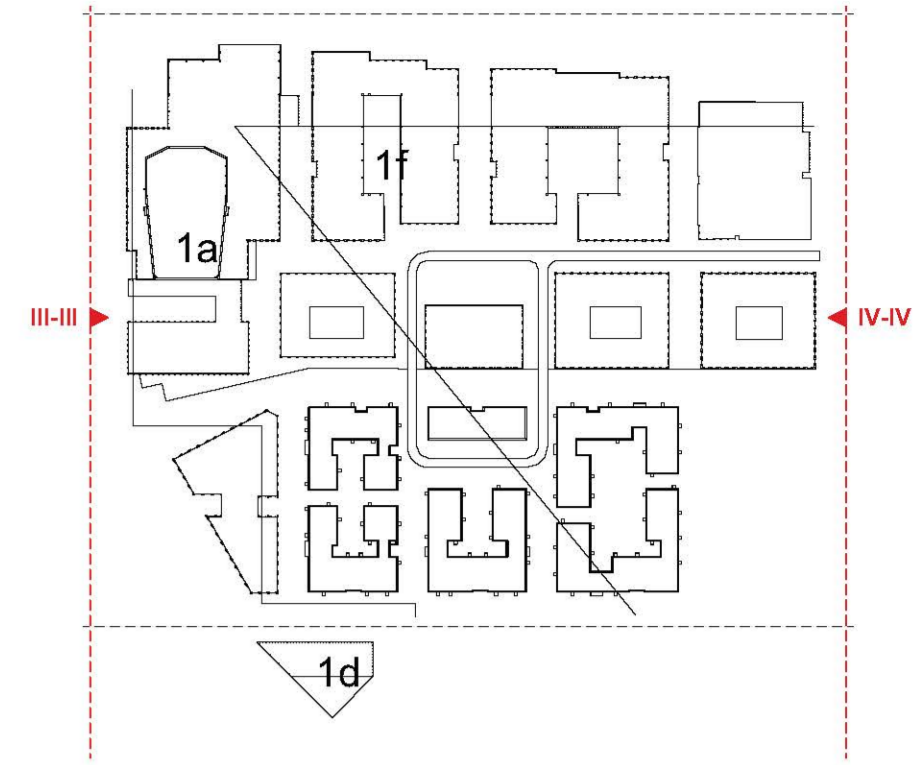

FASADO SCHEMA II-II

PASTABOS		1. VISIŲ PROJEKTINIAI MATEMENYS BŪS PATEIKIAMI M. METRAIS, ALTI TUBES - METRAIS.		2. RENGIANŲ TECHINIAI PROJEKTAI, RINKLIJAI, IR SPRENDIMAI GALI BŪTI PATIKSLINTI.									
Kval. paubr. dok. Nr.	DO ARCH ECTS	UAB „DO Architects“, į. k. 303276397, Belforo sklg. 15, LT-03105, Vilnius, www.doarchitects.lt	Projektas pavadinimas: PREKYBOS PASKIRTIES (7.3) PASTATOGELŽŽŪNO VILKO G. 2, VILNIUJE, STATYBOS PROJEKTAS										
A1468	PV, PDV	Andrė Balčiūnaitė	<table border="1"> <thead> <tr> <th colspan="2">Eidžia pavadinimas</th> <th colspan="2">Lais</th> </tr> </thead> <tbody> <tr> <td colspan="2">FASADŲ SCHEMOS I-I, II-II M 1_500</td> <td colspan="2">A</td> </tr> </tbody> </table>			Eidžia pavadinimas		Lais		FASADŲ SCHEMOS I-I, II-II M 1_500		A	
Eidžia pavadinimas		Lais											
FASADŲ SCHEMOS I-I, II-II M 1_500		A											
A2046	PDV	Gilma Teodora Gilytė											
		Ignas Uogintas											
		Vaidis Šimoliūnaitė											
		Sabrina Grincevičiūtė											
		Algimantas Neriškis											
LT	Užsakovas: Vingo butas, UAB JK 303333714, Ozo g. 25, Vilnius	Eidžia numeras: A094-PP-SA-B-201		Formatai: A2	Lapai: 1	Lapai: 1							



FASADO SCHEMA III-III

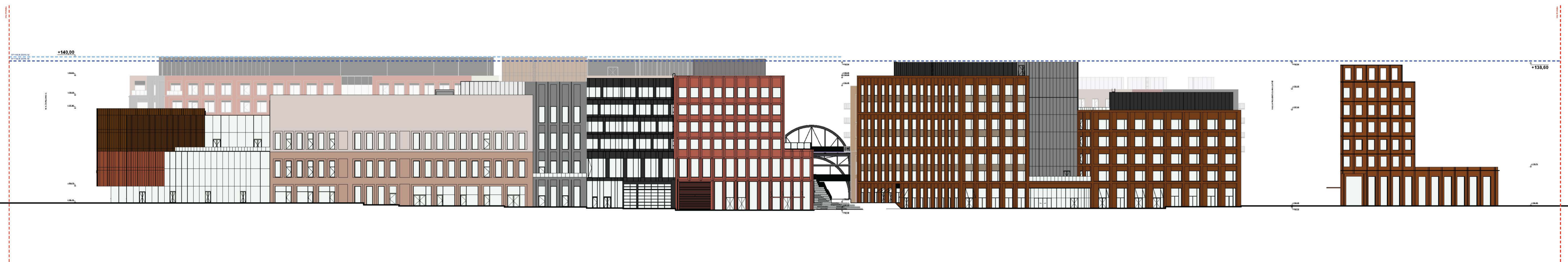

FASADO SCHEMA IV-IV

<p>PASTABOS 1. VISI PROJEKTINIAI MATEMYKYS BEREZNYJE YRA PATEIKIAMAMI METRAIS, ALTI TUDES - METRAIS. 2. RENGUANT TECHNIK. PROJEKTA, RISKULIA, IR SPRENDINIAI GALI BUCI PATIKSLINTI.</p>				<p>Projektas parengtas</p>			
<p>Kval. paubr. dok. Nr.</p>		<p>DO ARCH ECTS</p>		<p>UAB „DO Architects“, I. k. 30376947, Belfono sklg. 15, LT-03103, Vilnius www.doarchitects.lt</p>		<p>PREKYBOS PASKIRTIES (7.3) PASTATOGELEŽINIO VILKO G. 2, VILNIUJE, STATYBOS PROJEKTAS</p>	
A1468	PV, PDV	Andrė Balčiūnaitė				<p>Architektas</p>	
A2046	PDV	Gilma Teodora Gilytė				<p>FASADŲ SCHEMAS III-III, IV-IV M 1_500</p>	
		Ignas Uogintas				<p>Architektas</p>	
		Vaidis Šimoliūnaitė				<p>Architektas</p>	
		Sabrina Grincevičiūtė				<p>Architektas</p>	
		Algimantas Neriškis				<p>Architektas</p>	
LT	Užsakym.	Vilgis Lurka, UAB JK 30333174 Ozo g. 25, Vilnius				<p>A094-PP-SA-B-202</p>	
						Formatas	Laipsnis
						A2	1
							1

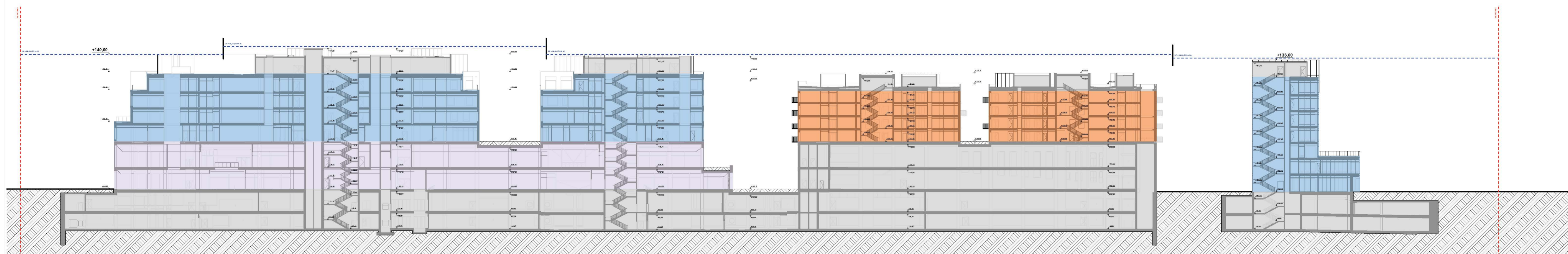
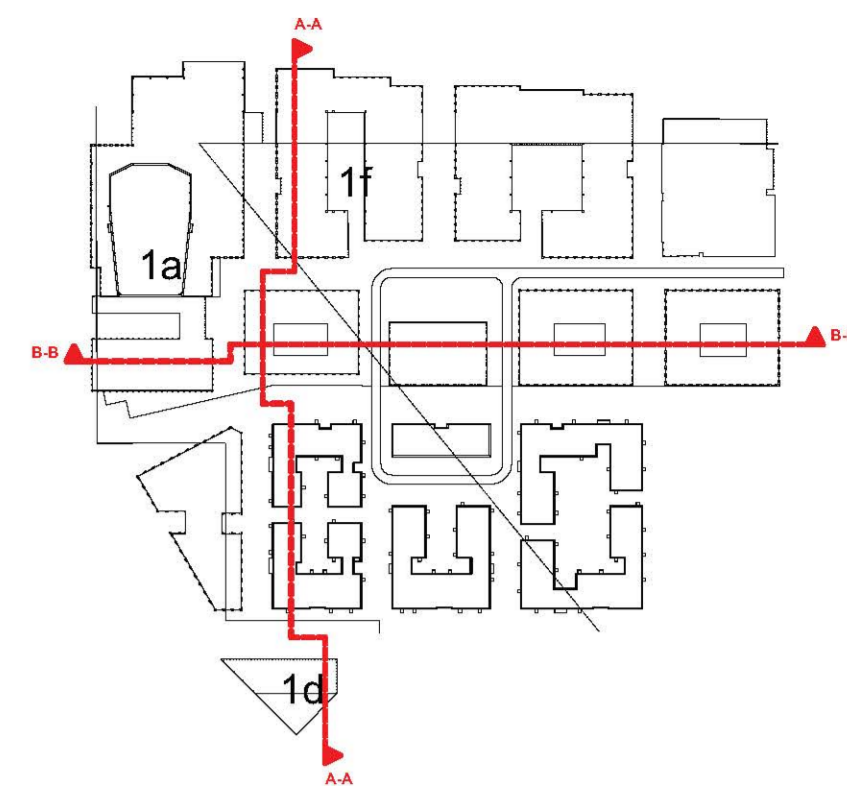

PUJUVIO SCHEMA A-A

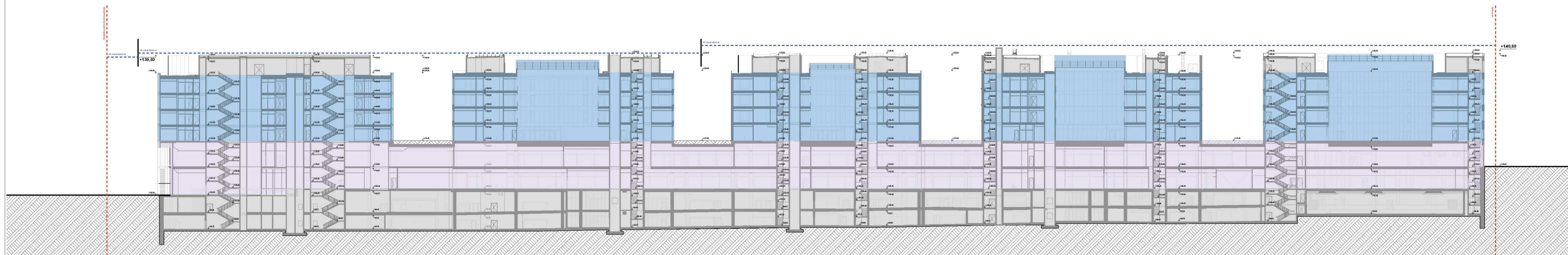

PUJUVIO SCHEMA B-B

SUTARTINIAI ŽYMĖJIMAI	
ŽYMĖJIMAS	PAVADINIMAS
[Grey]	TECHNINĖS PATALPOS/TECHNINIS ANTISTATAS
[Light Blue]	PREKYBINĖS PATALPOS
[Light Purple]	VIDINĖS ALĖJOS
[Light Blue]	BIURŲ (EJIMAI) IR KORIDORIAI
[Light Blue]	BIURŲ DARBO ZONA
[Green]	KONFERENCIJŲ CENTRAS
[Green]	KONCERTŲ SALE
[Green]	UŽŪLISIAI
[Green]	LOGISTIKOS CENTRAS
[Light Blue]	KINO CENTRO HOLAS
[Light Blue]	KINO CENTRAS
[Light Blue]	VIŠŠIŲ KORIDORIUS
[Light Blue]	VIŠŠIŲ 1 KAMBARŲ APARTAMENTAI
[Light Blue]	VIŠŠIŲ 2 KAMBARŲ APARTAMENTAI
[Light Blue]	VIŠŠIŲ 3 KAMBARŲ APARTAMENTAI

PASTABOS 1. VISI PROJEKTAI MATYBŲ BRĖŽINYJE YRA PATEIKIAMI MĖTRAIŠ, ALTI TUDĖS - MĖTRAIŠ. 2. RENGIAMŲ TECH. PROJEKTŲ, RĖKIJŲ, IR SPRENDIMŲ GALI BŪTI PATIKSLINTI.		Projektas parengtas:	
Kval. paubr. dok. Nr.	DO ARCH ECTS	UAB „DO Architects“, I. k. 30076947, Belfono sklg. 15, LT-01103, Vilnius www.doarchitects.lt	PREKYBOS PASKIRTIES (7.3) PASTATOGELĖŽINIO VILKO G. 2, VILNIUJE, STATYBOS PROJEKTAS
A1468 PV, PDV	André Balčiūčiūtė	Ignas Uogintas	Pujuvio schemos A-A, B-B M 1_500
A2046 PDV	Glimė Teodora Gilytė	Vaiva Šimoliūnaitė Sabina Grincevičiūtė Algimantas Neriškis	A
LT	UAB „DO Architects“ Vlado Lurka, UAB JK 30033174 Ozo g. 25, Vilnius	A094-PP-SAB-301	A2 1 1

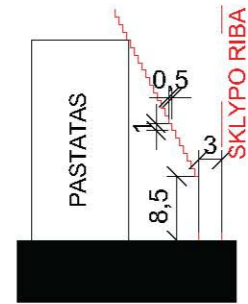

PASTATO AUKŠČIO
SKAIČIAVIMO SCHEMA PAGAL
STR 2.02.01:2004 "Gyvenamieji
pastatai"

1-1

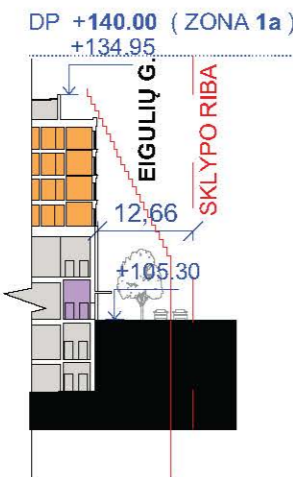

2-2

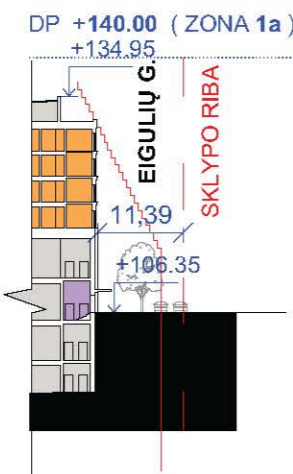

3-3

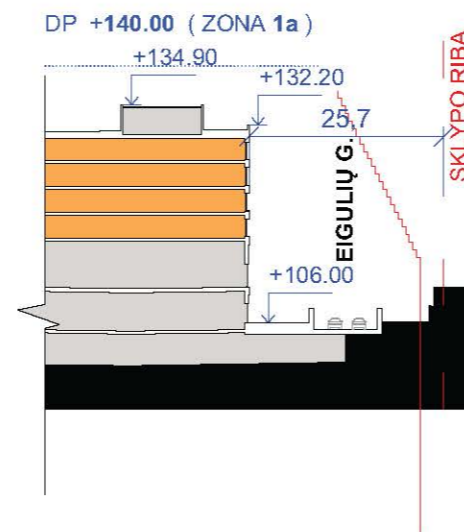

4-4

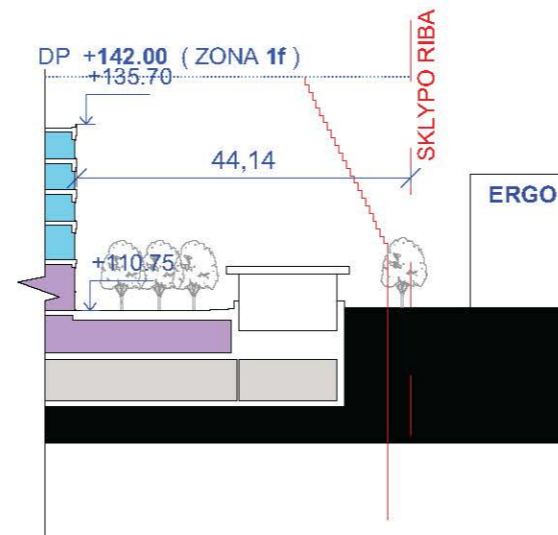

5-5

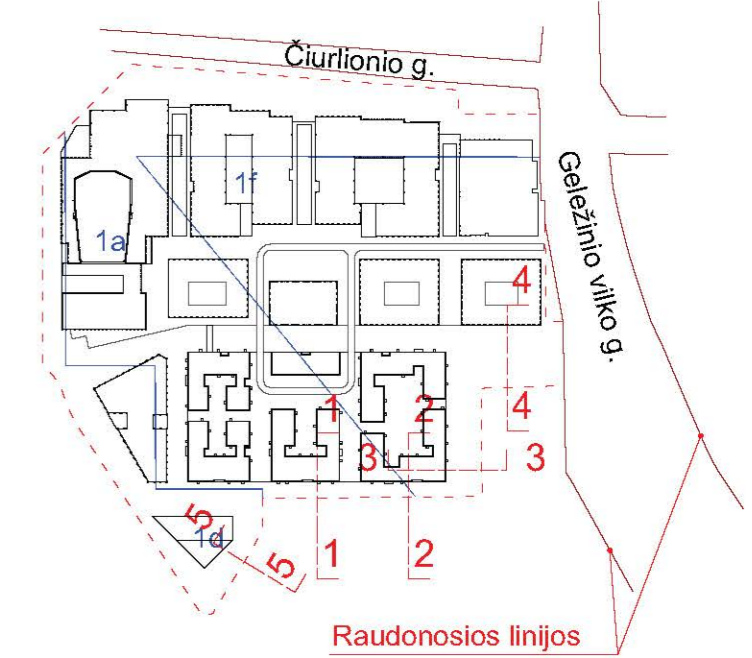
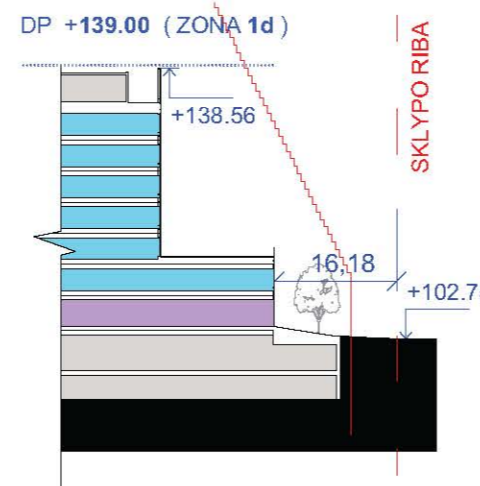

SUTARTINIAI ŽYMĖJIMAI	
ŽYMĖJIMAS	PAVADINIMAS
[Grey]	TECHNINĖS PATALPOS/TECHNINIS ANTSTATAS
[Light Purple]	PREKYBINĖS PATALPOS
[Light Blue]	VIDINĖS ALĖJOS
[Light Blue]	BIURŲ ĮEJIMAI IR KORIDORIAI
[Light Blue]	BIURŲ DARBO ZONA
[Green]	KONFERENCIJŲ CENTRAS
[Light Green]	KONCERTŲ SALĖ
[Light Green]	UŽKULISIAI
[Light Green]	LOGISTIKOS CENTRAS
[Light Green]	KINO CENTRO HOLAS
[Light Green]	KINO CENTRAS
[Light Green]	VIEŠBUČIO KORIDORIUS
[Light Green]	VIEŠBUČIO 1 KAMBARIŲ APARTAMENTAI
[Light Green]	VIEŠBUČIO 2 KAMBARIŲ APARTAMENTAI
[Light Green]	VIEŠBUČIO 3 KAMBARIŲ APARTAMENTAI

PASTABOS		1. VISI PROJEKTO MATMENYS BRĖŽNYJE YRA PATEIKAMI MILIMETRAIS, ALTITUDES - METRAIS.		2. RENGIANČIŲ TECHNINĮ PROJEKTĄ RODIKLIAI IR SPRENDINIAI GALI BŪTI PATIKSLINTI.	
Kval. patv. dok. Nr.	Generacinis architektas:	DO ARCHITECTS	UAB „DO Architects“, J. k. 303075947, Bėtono aikš. 15, LT-03153, Vilnius www.doarchitects.lt	Projektas pavadinimas:	
	A1468			PV, PDV	Andrė Balčiūnaitė
A2046	PDV	Gilma Teodora Gyltė		Dėžinio pavadinimas:	
		Ignas Uogintas		ATSTUMŲ NUO PROJEKTUOJAMŲ PASTATŲ IKI GRETIMŲ SKLYPO RIBŲ SCHEMA M 1_1000	
		Vaiva Šimoliūnaitė		Dėžinio žymos:	
		Sabina Grincevičiūtė		A094-PP-SA B-302	
		Algimantas Neniškis		Formatas	Lapais
LT	Užsakovas:	Vingio kurtas, UAB J.K. 302533174 Ozo g. 25, Vilnius		A2	1 1



DO ARCH IT ECTS		UAB "DO architects", Į.k. 303075947, Betono akig. 16, Vilnius www.doarchitects.lt				
A1468	PV, PDV Arch.	Andrė Baldišiūtė		2023		
A2046	PDV, Arch.	Gilma Teodora Gylytė		2023		
	Arch.	Ignas Uogintas		2023		
	Arch.	Vaiva Šimoliūnaitė		2023		
	Arch.	Sabina Grincevičiūtė		2023		
	Arch.	Algimantas Neniškis		2023		
Užsakovas: <p style="text-align: center;">VINGIO TURTAŠ, UAB</p>						
Projekto pavadinimas <p style="text-align: center;">PREKYBOS PASKIRTIES(7.3) PASTATO GELEŽINIO VILKO G. 2, VILNIUJE, STATYBOS PROJEKTAS</p>						
Objekto Nr. ir pavadinimas <p style="text-align: center;">YPATINGAS STATINYS NAUJA STATYBA</p>						
Brėžinio pavadinimas Vizualizacija iš paukščio skrydžio				Formatas <p style="text-align: center;">A3</p>		
Projekto Nr.	Objekto Nr.	Projekto etapas	Projekto dalis. Brėžinio Nr.	Leidė	Lapai	Lapų
A094-00-PP-SA.B-401				A	1	1



DO IT ARCH ECTS		UAB "DO architects", Į.k. 303075947, Belono aklg. 16, Vilnius www.doarchitects.lt				
A1468	PV, PDV Arch.	Andrė Baldišiūtė		2023		
A2046	PDV, Arch.	Gilma Teodora Gylytė		2023		
	Arch.	Ignas Uogintas		2023		
	Arch.	Vaiva Šimoliūnaitė		2023		
	Arch.	Sabina Grincevičiūtė		2023		
	Arch.	Algimantas Neniškis		2023		
Užsakovas: VINGIO TURTAS, UAB						
Projekto pavadinimas PREKYBOS PASKIRTIES(7.3) PASTATO GELEŽINIO VILKO G. 2, VILNIUJE, STATYBOS PROJEKTAS						
Objekto Nr. ir pavadinimas YPATINGAS STATINYS NAUJA STATYBA						
Braižinio pavadinimas Vizualizacija nuo Gerosio Vilties g.				Formatas A3		
Projekto Nr.	Objekto Nr.	Projekto etapas	Projekto dalis. Braižinio Nr.	Leidė	Lapai	Lapų
A094-00-PP-SA.B-402				A	1	1