

0	2020-08-03	PROJEKTIŅIAI PASIŪLYMAI	
LAIDA	IŠLEIDIMO DATA	LAIDOS STATUSAS. KEITIMO PRIEŽASTIS (JEI TAIKOMA)	
KVAL. PATV. DOK. NR.	 +_architecture+urban design+	UAB "Cloud Architektai" Konstitucijos pr. 21B Quadrum South, 6 aukštąs LT-08130, Vilnius, įk. 303231136 Tel. +37068790457 info@cloudarchitektai.lt	STATINIO PROJEKTO PAVADINIMAS PREKYBOS CENTRO (UN.NR. 1099-4035-8012, KALVARIJŲ G. 24A, VILNIUS) REKONSTRAVIMO ADMINISTRACIJŲ PASTATŲ LŪYŲ G. 21B, VILNIUJE, IR ADMINISTRACIJŲ PASTATŲ STATYBOS KALVARIJŲ G. 24, VILNIUJE, PROJEKTAS
		ARCH E. Stasiulis PV A. Dagelis PDV J. Porvaneckaitė - Dagelienė S. Čalnaras	STATINIO NUMERIS IR PAVADINIMAS 01 Administracinis pastatas
			DOKUMENTO PAVADINIMAS FASADAS TARP AŠIŲ Y4-X14
STATYTOJAS		DOKUMENTO ŽYMUO	LAPAS LAPŲ
LT	UAB „Sostinės bokštai“	SB-RJ-01-PP-SA_BR-23	1 1

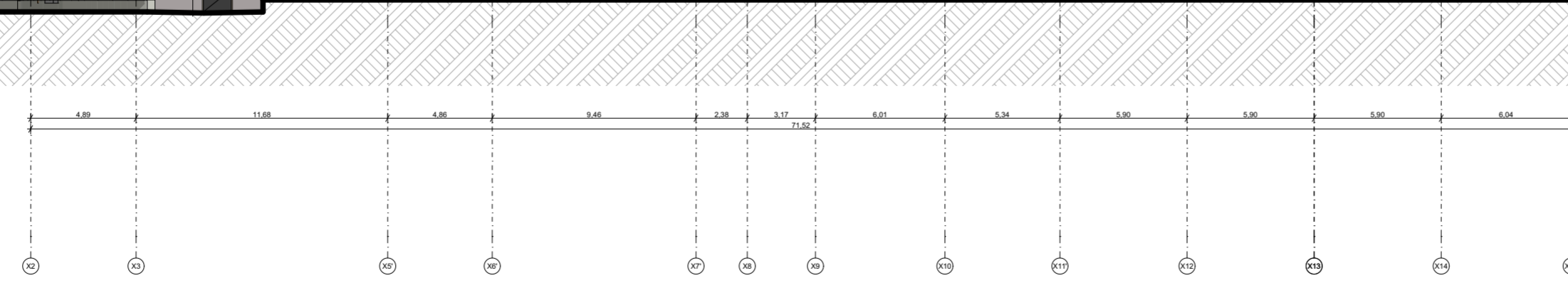

0	2020-08-03	PROJEKTO PASIŪLYMAI		
LAIDA	IŠLEIDIMO DATA	LAIDOS STATUSAS. KEITIMO PRIEŽASTIS (JEI TAIKOMA)		
KVAL. PATV. DOK. NR.	cloud +architecture+urban design	UAB "Cloud Architektai" Konstitucijos pr. 21B Quadrum South, 6 aukštas LT-08130, Vilnius, įk. 303231136 Tel. +37068790457 info@cloudarchitektai.lt	STATINIO PROJEKTO PAVADINIMAS PREKYBOS CENTRO (UN.NR. 1099-4035-8012, KALVARIJŲ G. 24A, VILNIUS) REKONSTRAVIMO ADMINISTRACINIO PASTATALYVO G. 21B, VILNIUJE, IR ADMINISTRACINIO PASTATŲ STATYBOS KALVARIJŲ G. 24, VILNIUJE, PROJEKTAS	
		ARCH. E. Stasiulis	STATINIO NUMERIS IR PAVADINIMAS 01 Administracinis pastatas	
A2122	PV	A. Dagelis	DOKUMENTO PAVADINIMAS FASADAS TARP AŠIŲ X2-X15	
A2114	PDV	J. Porvaneckaitė - Dagelienė S. Čalnaras		
STATYTOJAS	UAB „Sostinės bokštai“		DOKUMENTO ŽYMUO	
LT			SB-RJ-01-PP-SA_BR-24	
			LAPAS	LAPŲ
			1	1

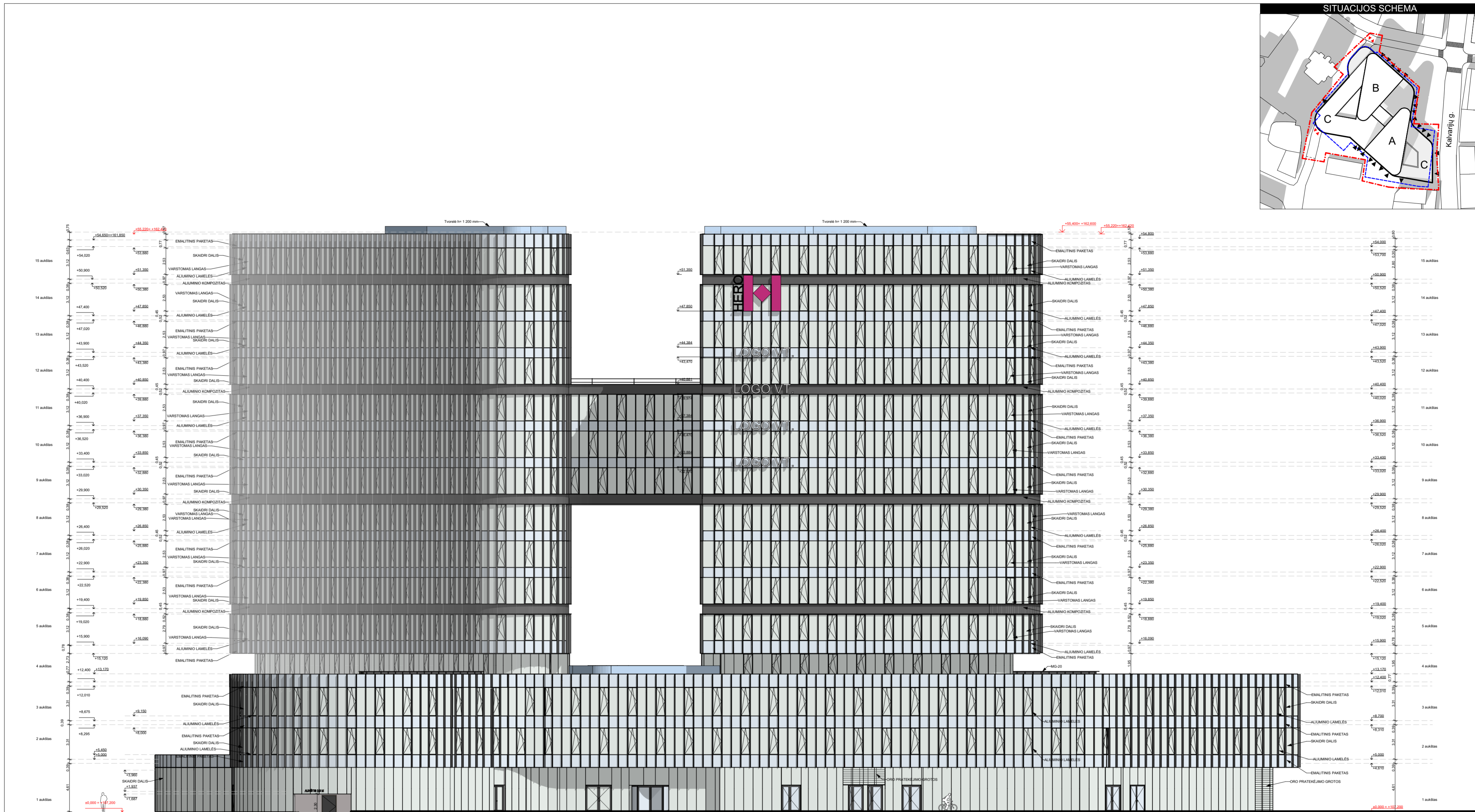
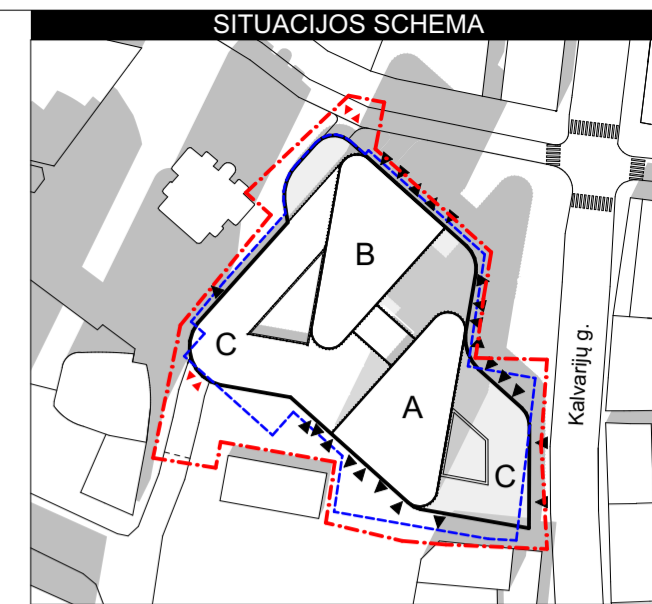
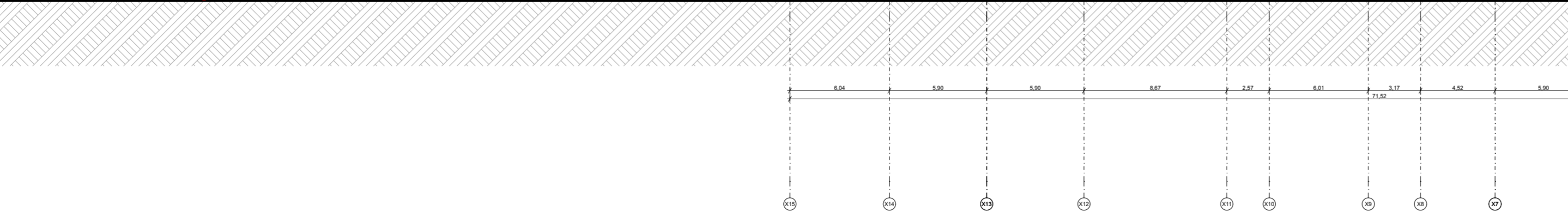
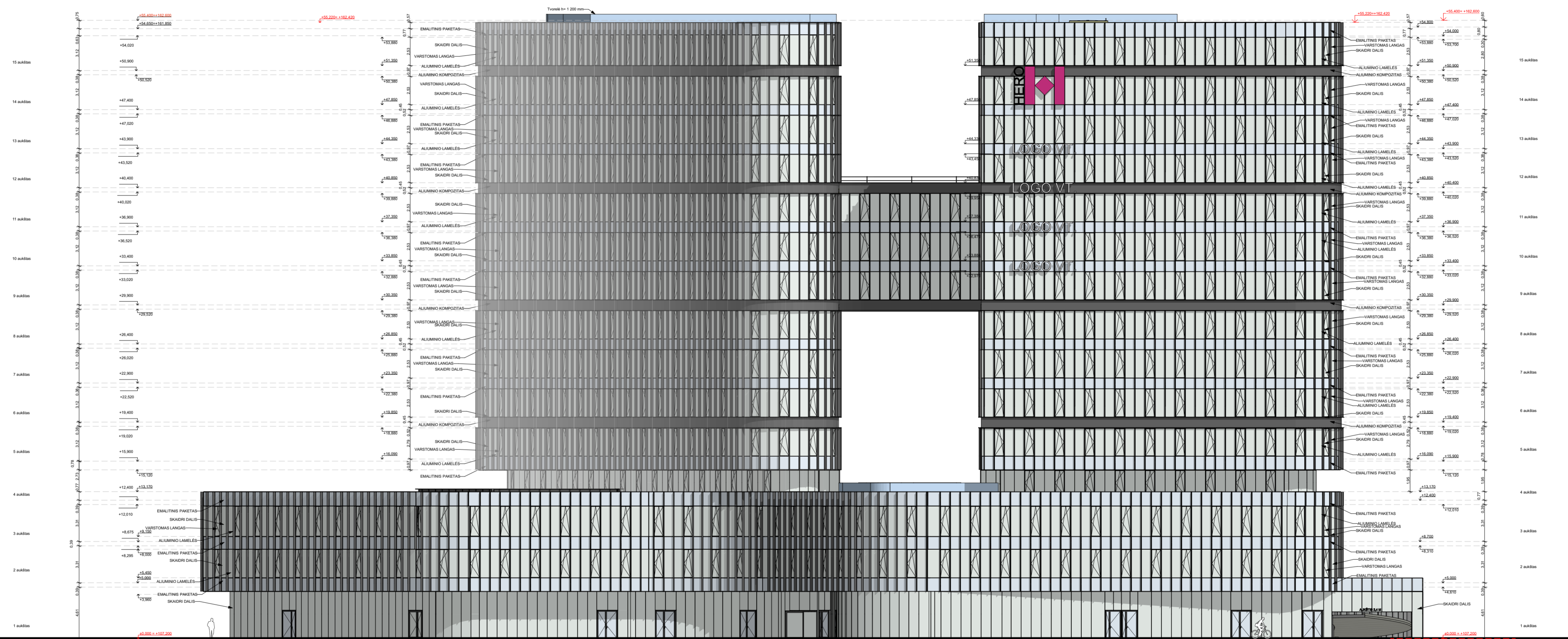
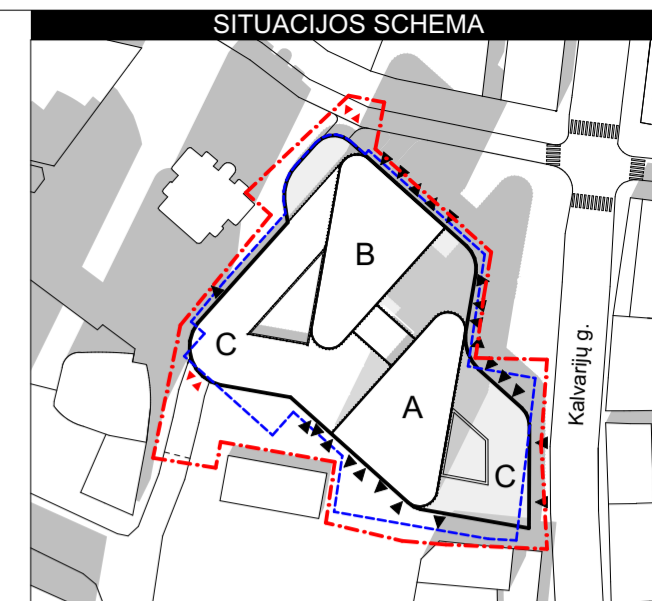

0		2020-08-03		PROJEKTINIAI PASIŪLYMAI	
LAIDA		IŠLEIDIMO DATA		LAIDOS STATUSAS. KEITIMO PRIEŽASTIS (JEI TAIKOMA)	
KVAL. PATV. DOK. NR.	cloud +architecture+urban design	+ UAB "Cloud Architektai" Konstitucijos pr. 21B Quadrum South, 6 aukštas LT-08130, Vilnius, įk. 303231136 Tel. +37068790457 info@cloudarchitektai.lt	STATINIO PROJEKTO PAVADINIMAS PREKYBOS CENTRO (UN.NR. 1099-4035-8012, KALVARIJŲ G. 24A, VILNIUS) REKONSTRAVIMO ADMINISTRACINĖ PASTATALŲOVO G. 21B, VILNIJUJE, IR ADMINISTRACINIO PASTATŲSTATYBOS KALVARIJŲ G. 24, VILNIJUJE, PROJEKTAS		
			ARCH E. Stasiulis	STATINIO NUMERIS IR PAVADINIMAS 01 Administracinis pastatas	
A2122	PV	A. Dagelis	DOKUMENTO PAVADINIMAS FASADAS TARP AŠIŲ X15-X2		
A2114	PDV	J. Porvaneckaitė - Dagelienė S. Čalnaras			
STATYTOJAS		DOKUMENTO ŽYMUO		LAPAS	LAPŲ
LT		UAB „Sostinės bokštai“		SB-RJ-01-PP-SA_BR-25	1 1

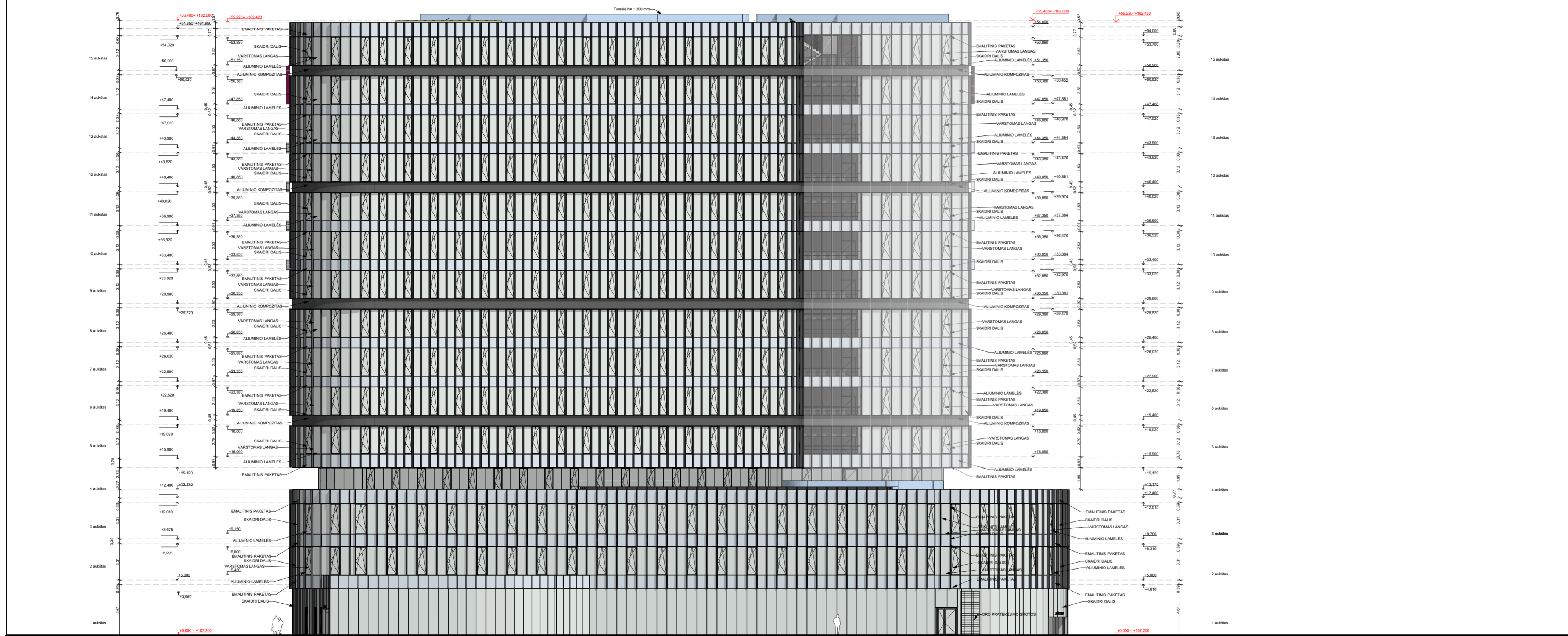
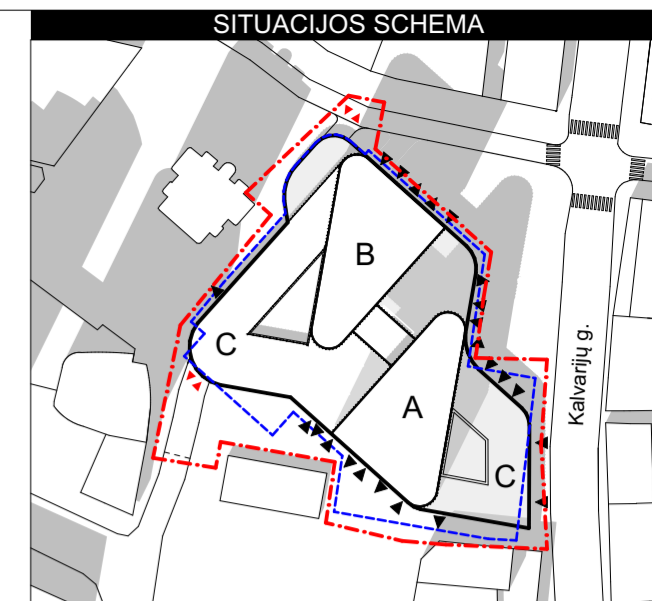

0	2020-08-03	PROJEKGINIAI PASIŪLYMAI	
LAIDA	IŠLEIDIMO DATA	LAIDOS STATUSAS. KEITIMO PRIEŽASTIS (JEI TAIKOMA)	
KVAL. PATV. DOK. NR.	 +_architecture+urban design	+ UAB "Cloud Architektai" Konstitucijos pr. 21B Quadrum South, 6 aukštas LT-08130, Vilnius, įk. 303231136 Tel. +37068790457 info@cloudarchitektai.lt	STATINIO PROJEKTO PAVADINIMAS PREKYBOS CENTRO (UN. NR. 1099-4035-8012, KALVARIJŲ G. 24A, VILNIUS) REKONSTRAVIMO ADMINISTRACINĮ PASTATŲLOVO G. 21B, VILNIUJE, IR ADMINISTRACINIO PASTATŲSTATYBOS KALVARIJŲ G. 24, VILNIUJE, PROJEKTAS
		ARCH E. Stasiulis	STATINIO NUMERIS IR PAVADINIMAS
A2122	PV A. Dagelis	01 Administracinis pastatas	
A2114	PDV J. Porvaneckaitė - Dagelienė	DOKUMENTO PAVADINIMAS	
	S. Čalnaras	FASADAS TARP AŠIŲ Y11-Y1	
		DOKUMENTO ŽYMUO	LAPAS LAPŲ
LT	STATYTOJAS	UAB „Sostinės bokštai“	SB-RJ-01-PP-SA_BR-26
			1 1



**VILNIAUS MIESTO SAVIVALDYBĖS ADMINISTRACIJOS
INFRASTRUKTŪROS SKYRIUS**

UAB „Realco Statyba
tadas.cernauskas@realcostatyba.lt

2020-11-
I

Nr. A51- /20(3.3.2.26E-INF)

DĖL 2020-11-17 PROTOKOLO Nr.A16- 1080/20(2.1.76E-INF) IŠRAŠO PATEIKIMO

Siunčiame Jums 2020 m. lapkričio 17 d. Vilniaus miesto savivaldybės administracijos Inžinerinių statinių projektų ir projektinių pasiūlymų vertinimo darbo grupės posėdžio protokolo Nr. A16-1080/20(2.1.76E-INF) išrašą.

PRIDEDAMA. Protokolo išrašas, 1 lapas.

Vedėjas

Virginijus Pauža

Danguolė Emilija Baleišytė, tel. (8 5) 211 2741, el. p. danguole.baleisyte@vilnius.lt



Biudžetinė įstaiga
Kodas 188710061
Duomenys kaupiami ir saugomi
Juridinių asmenų registre

Konstitucijos pr. 3
LT-09601 Vilnius
Tel. (8 5) 211 2155

El. p. savivaldybe@vilnius.lt
www.vilnius.lt



Tikime laisve
1990 KOVO 11



VILNIAUS MIESTO SAVIVALDYBĖS ADMINISTRACIJA

**INŽINERINIŲ STATINIŲ PROJEKTŲ IR PROJEKTINIŲ PASIŪLYMŲ VERTINIMO
DARBO GRUPĖS
PASITARIMO PROTOKOLO IŠRAŠAS**

2020-11-17 Nr.A16-1080/20(2.1.76E-INF)

2. SVARSTYTA. Dėl projekto „Kalvarijų g. 24A, Vilnius rekonstravimo projektas“ projektinių pasiūlymų susisiekimo dalies sprendinių pakartotino svarstymo.

NUTARTA:

2.1.Pritarti projektinių pasiūlymų susisiekimo dalies sprendinių viešinimui.

Pasitarimo pirmininkas

Anton Nikitin

Darbo grupės sekretorė

Danguolė Emilija Baleišytė

Išrašas tikras

DETALŪS METADUOMENYS

Dokumento sudarytojas (-ai)	Vilniaus miesto savivaldybė 188710061, Konstitucijos pr. 3, LT-09601, Vilnius
Dokumento pavadinimas (antraštė)	DĖL 2020-11-17 PROTOKOLO Nr.A16- 1080/20(2.1.76E-INF) IŠRAŠO PATEIKIMO
Dokumento registracijos data ir numeris	2020-11-19 Nr. A51-147221/20(3.3.2.26E-INF)
Dokumento gavimo data ir dokumento gavimo registracijos numeris	–
Dokumento specifikacijos identifikavimo žymuo	ADOC-V1.0
Parašo paskirtis	Vizavimas
Parašą sukūrusio asmens vardas, pavardė ir pareigos	Linas Bartusevičius, Projektavimo poskyrio vedėjas, Infrastruktūros skyrius
Sertifikatas išduotas	LINAS,BARTUSEVIČIUS LT
Parašo sukūrimo data ir laikas	2020-11-18 16:18:23 (GMT+02:00)
Parašo formatas	XAdES-T
Laiko žymoje nurodytas laikas	2020-11-18 16:18:37 (GMT+02:00)
Informacija apie sertifikavimo paslaugų teikėją	EID-SK 2016, AS Sertifitseerimiskeskus EE
Sertifikato galiojimo laikas	2019-08-30 17:52:14 – 2024-08-28 23:59:59
Parašo paskirtis	Pasirašymas
Parašą sukūrusio asmens vardas, pavardė ir pareigos	Virginijus Pauža, Infrastruktūros skyriaus vedėjas, Infrastruktūros skyrius
Sertifikatas išduotas	VIRGINIJUS,PAUŽA LT
Parašo sukūrimo data ir laikas	2020-11-19 10:23:29 (GMT+02:00)
Parašo formatas	XAdES-T
Laiko žymoje nurodytas laikas	2020-11-19 10:23:48 (GMT+02:00)
Informacija apie sertifikavimo paslaugų teikėją	EID-SK 2016, AS Sertifitseerimiskeskus EE
Sertifikato galiojimo laikas	2020-01-28 09:12:09 – 2025-01-26 23:59:59
Informacija apie būdus, naudotus metaduomenų vientisumui užtikrinti	"Registravimas" paskirties metaduomenų vientisumas užtikrintas naudojant "RCSC IssuingCA, VI Registru centras - i.k. 124110246 LT" išduotą sertifikatą "Dokumentų valdymo sistema Avilys, Vilniaus miesto savivaldybės administracija, i.k.188710061 LT", sertifikatas galioja nuo 2018-12-27 14:17:37 iki 2021-12-26 14:17:37
Pagrindinio dokumento priedų skaičius	1
Pagrindinio dokumento priedamų dokumentų skaičius	–
Priedamo dokumento sudarytojas (-ai)	–
Priedamo dokumento pavadinimas (antraštė)	–
Priedamo dokumento registracijos data ir numeris	–
Programinės įrangos, kuria naudojantis sudarytas elektroninis dokumentas, pavadinimas	Dokumentų valdymo sistema „Avilys“, versija 3.5.34
Informacija apie elektroninio dokumento ir elektroninio (-ių) parašo (-ų) tikrinimą (tikrinimo data)	Atitinka specifikacijos keliamus reikalavimus. Visi dokumente esantys elektroniniai parašai galioja (2020-11-19 12:11:45)
Paieškos nuoroda	–
Papildomi metaduomenys	Nuorašą suformavo 2020-11-19 12:11:45 Dokumentų valdymo sistema „Avilys“



**VILNIAUS MIESTO SAVIVALDYBĖS ADMINISTRACIJOS
VYRIAUSIOJO MIESTO ARCHITEKTO SKYRIAUS
KULTŪROS PAVELDO APSAUGOS POSKYRIS**

UAB „Realco statyba“
Ozo g. 14
Vilnius

2020-12-
į 2020-11-27

Nr. A655- /20(2.3.3.14E-VMA)
Nr. A654-834/20
Nr. A654-835/20

tadas.cernauskas@realcostatyba.lt

DĖL PREKYBOS CENTRO (UN.NR. 1099-4035-8012, KALVARIJŲ G. 24A, VILNIUS) REKONSTRAVIMO Į ADMINISTRACINĮ PASTATĄ LVOVO G. 21B, VILNIUJE, IR ADMINISTRACINIO PASTATO STATYBOS KALVARIJŲ G. 24, VILNIUJE, PROJEKTINIŲ PASIŪLYMŲ

Vyriausiojo miesto architekto skyriaus Kultūros paveldo apsaugos poskyris peržiūrėjo 2020-11-27 gautus prašymus Nr. A654-834/20 ir Nr. A654-835/20.

Pritariame Prekybos centro (un.nr. 1099-4035-8012, Kalvarijų g. 24A, Vilnius) rekonstravimo į administracinį pastatą Lvovo g. 21B, Vilniuje, ir administracinio pastato statybos Kalvarijų g. 24, Vilniuje, projektiniams pasiūlymams (PV – Antanas Dagelis, PDV – Jovilė Porvaneckaitė - Dagelienė). Projektiniams sprendiniams pritarta paveldosauginiu požiūriu, suderinimo reg. Nr. 20-263.

Primename, kad:

1. Projektuojamas pastatas yra Vilniaus senojo miesto ir priemiesčių archeologinėje vietovėje (unikalus objekto kodas Kultūros vertybių registre 25504). Tai valstybės saugoma vietovė, kurios vertingųjų savybių pobūdis archeologinis (lemiantis reikšmingumą), todėl vykdant žemės judinimo darbus reikalinga archeologo priežiūra/ archeologiniai tyrimai (PTR 2.13.01:2011 „Archeologinio paveldo tvarkyba“).

2. Vadovaujantis Nekilnojamojo kultūros paveldo apsaugos įstatymo 23 straipsnio 8-to punkto nuostata, techniniame projekte turi būti pateiktas projekto paveldosaugos specialiosios ekspertizės aktas.

Informuojame, kad Kultūros paveldo departamento Vilniaus skyriui projektinę dokumentaciją derinimui teikia patys pareiškėjai.

Poskyrio vedėjas

Darius Daunoras

Jolita Noreikienė, tel. (8 5) 211 2638, el. p. jolita.noreikiene@vilnius.lt



Biudžetinė įstaiga
Kodas 188710061
Duomenys kaupiami ir saugomi
Juridinių asmenų registre

Konstitucijos pr. 3
LT-09601 Vilnius
Tel. (8 5) 211 2616

El. p. savivaldybe@vilnius.lt
www.vilnius.lt



Tikime laisve
1990 KOVO 11

DETALŪS METADUOMENYS

Dokumento sudarytojas (-ai)	Vilniaus miesto savivaldybė 188710061, Konstitucijos pr. 3, LT-09601, Vilnius
Dokumento pavadinimas (antraštė)	DĖL PREKYBOS CENTRO (UN.NR. 1099-4035-8012, KALVARIJŲ G. 24A, VILNIUS) REKONSTRAVIMO Į ADMINISTRACINĮ PASTATĄ LVOVO G. 21B, VILNIUJE, IR ADMINISTRACINIO PASTATO STATYBOS KALVARIJŲ G. 24, VILNIUJE, PROJEKTINIŲ PASIŪLYMŲ
Dokumento registracijos data ir numeris	2020-12-09 Nr. A655-677/20(2.3.3.14E-VMA)
Dokumento gavimo data ir dokumento gavimo registracijos numeris	–
Dokumento specifikacijos identifikavimo žymuo	ADOC-V1.0
Parašo paskirtis	Pasirašymas
Parašą sukūrusio asmens vardas, pavardė ir pareigos	Darius Daunoras, Kultūros paveldo apsaugos poskyrio vedėjas, Vyriausiojo miesto architekto skyrius
Sertifikatas išduotas	DARIUS,DAUNORAS LT
Parašo sukūrimo data ir laikas	2020-12-09 15:31:37 (GMT+02:00)
Parašo formatas	XAdES-T
Laiko žyme nurodytas laikas	2020-12-09 15:31:55 (GMT+02:00)
Informacija apie sertifikavimo paslaugų teikėją	EID-SK 2016, AS Sertifitseerimiskeskus EE
Sertifikato galiojimo laikas	2020-01-28 11:46:55 – 2025-01-26 23:59:59
Informacija apie būdus, naudotus metaduomenų vientisumui užtikrinti	"Registravimas" paskirties metaduomenų vientisumas užtikrintas naudojant "RCSC IssuingCA, VI Registru centras - i.k. 124110246 LT" išduotą sertifikatą "Dokumentų valdymo sistema Avilys, Vilniaus miesto savivaldybės administracija, i.k.188710061 LT", sertifikatas galioja nuo 2018-12-27 14:17:37 iki 2021-12-26 14:17:37
Pagrindinio dokumento priedų skaičius	–
Pagrindinio dokumento pridedamų dokumentų skaičius	–
Priedamo dokumento sudarytojas (-ai)	–
Priedamo dokumento pavadinimas (antraštė)	–
Priedamo dokumento registracijos data ir numeris	–
Programinės įrangos, kuria naudojantis sudarytas elektroninis dokumentas, pavadinimas	Dokumentų valdymo sistema „Avilys“, versija 3.5.34
Informacija apie elektroninio dokumento ir elektroninio (-ių) parašo (-ų) tikrinimą (tikrinimo data)	Atitinka specifikacijos keliamus reikalavimus. Visi dokumente esantys elektroniniai parašai galioja (2020-12-09 15:36:45)
Paieškos nuoroda	–
Papildomi metaduomenys	Nuorašą suformavo 2020-12-09 15:36:45 Dokumentų valdymo sistema „Avilys“









