

0	2023-03	STATYBOS LEIDIMUI	
LAIDA	IŠLEIDIMO DATA	LAIDOS STATUSAS. KEITIMO PRIEŽASTIS (JEI TAIKOMA)	
 VILTEKTA KVAL.PATV.DOK. NR UAB "VILTEKTA" A. GOŠTAUTO 8 VILNIUS, TEL. (85)2619758 EL.P-VILTEKTA@VILTEKTA.LT, WWW.VILTEKTA.LT		STATINIO PROJEKTO PAVADINIMAS	
		DAUGIABUČIAI GYVENAMIEJI PASTATA(6.3) ŽIUPRONIŲ G. 7, 9 VILNIUJE, STATYBOS PROJEKTAS	
A2053/0084	SPV	T. Segalis	STATINIO NUMERIS IR PAVADINIMAS
		H E I M A <small>Studija „HEIMA“, MB, www.heima.lt T. Seivčenkos g. 16K, Vilnius el.p.: info@heima.lt Tel.nr.: +37067097636</small>	DAUGIABUČIAI GYVENAMIEJI PASTATAI(6.3)
A1982	SPDV	Kęstutis Mikulskis	DOKUMENTO PAVADINIMAS Sklypo ribos pjūviai schemos M 1:300
A2145	ARCH.	Tomas Vaičiulis	
	ARCH.	Povilas Žakauskas	
	ARCH.	Sigita Tauraitė	
	ARCH.	Laura Marija Mačiulienė	DOKUMENTO ŽYMUO 0418-PP-SA-7.5
LT	KŪB „Subačiaus Projektas“		
			Laida 0
			Lapų 1

PATALPOS NR.	KAMBARIAI	PLOTAS
AKA	Komunalinės atliekos	33.65
DVP	Dviračių patalpa	28.20
L4	Laiptinė 4	6.31
L5	Laiptinė 5	6.47
P	Parkingas	1,202.99
S1	Sandėliukas	8.96
S2	Sandėliukas	3.93
S3	Sandėliukas	4.72
S4	Sandėliukas	4.12
S5	Sandėliukas	6.35
S6	Sandėliukas	4.58
S7	Sandėliukas	4.01
ŠP	Šilumos punktas	10.98
T4	Tambūras 4	8.83
T5	Tambūras 5	5.72
Tech.	Techninės patalpos	17.41
Tech.	Techninės patalpos	18.24
VA	Valytojos patalpa	9.28
VAM	Vandens apskaitos m...	20.44
		1,405.19 m ²

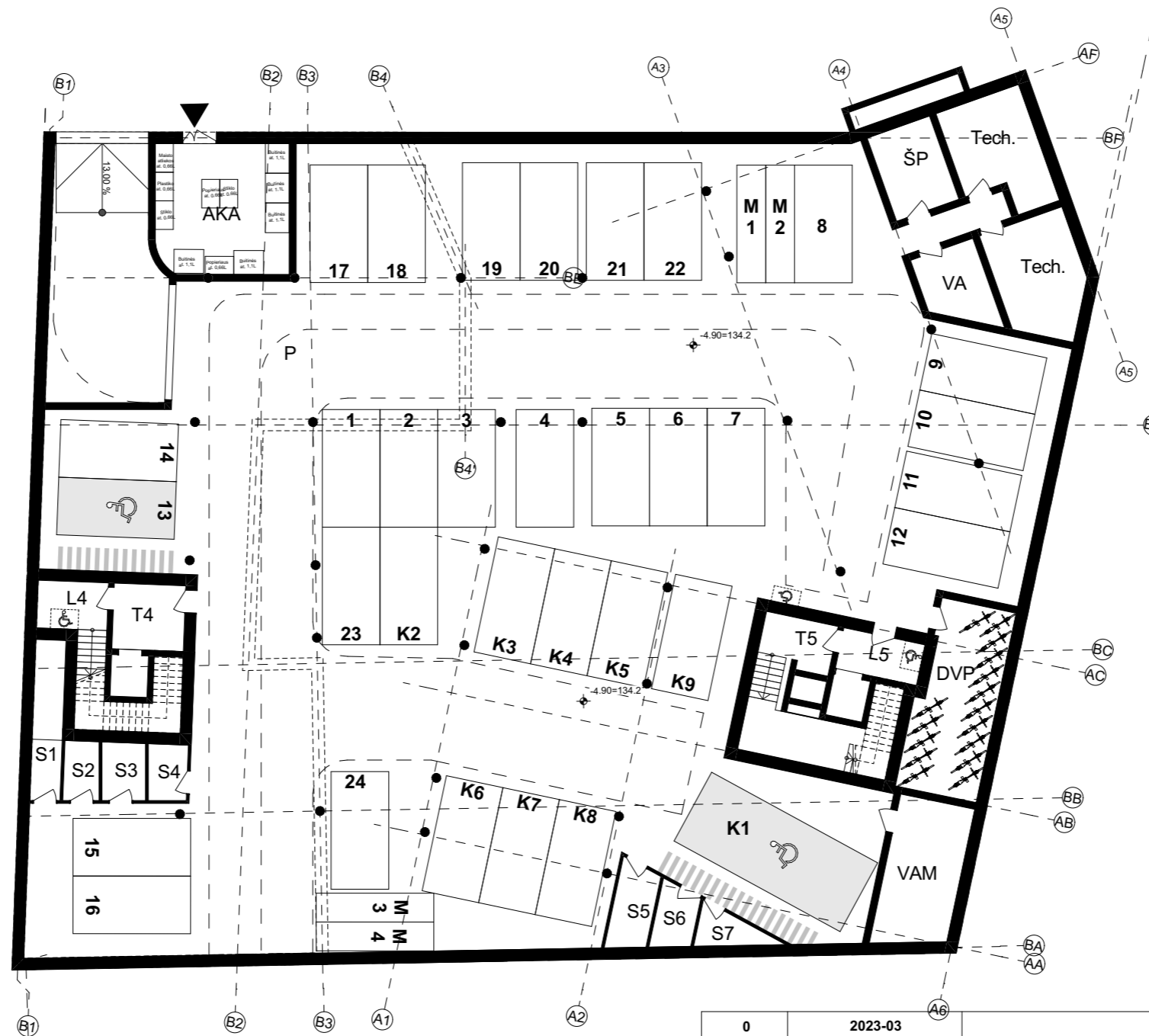

0	2023-03	STATYBOS LEIDIMUI		
LAIDA	IŠLEIDIMO DATA	LAIDOS STATUSAS. KEITIMO PRIEŽASTIS (JEI TAIKOMA)		
	 KVAL.PATV.DOK. NR UAB "VILTEKTA" A. GOŠTAUTO 8 VILNIUS, TEL. (85)2619758 EL.P.VILTEKTA@VILTEKTA.LT, WWW.VILTEKTA.LT	STATINIO PROJEKTO PAVADINIMAS DAUGIABUČIAI GYVENAMIEJI PASTATA(6.3) ŽIUPRONIŲ G. 7, 9 VILNIUJE, STATYBOS PROJEKTAS		
A2053/0084	SPV T. Segalis	STATINIO NUMERIS IR PAVADINIMAS DAUGIABUČIAI GYVENAMIEJI PASTATAI(6.3)		
A1982	SPDV Kęstutis Mikulskis	DOKUMENTO PAVADINIMAS A/B korpusai -1A parkingo plano schema M 1:250		
A2145	ARCH. Tomas Vaičiulis			
	ARCH. Povilas Žakauskas			
	ARCH. Sigita Tauraitė			
	ARCH. Laura Marija Mačiulienė			
LT	STATYTOJAS IR (ARBA) UŽSAKOVAS KŪB „Subačiaus Projektas“	DOKUMENTO ŽYMUO 0418-PP-SA-5.1	Lapas 1	Lapų 1

B korpusas 1 aukštas (pagalbinės)			
Patalpos nr.	Patalpos pavadinimas	Plotas kv.m.	
B			
L4	Laiptinė 4	31.55	
T4	Tambūras T4	5.27	
T6	Tambūras T6	20.74	
		57.56 m ²	
1B B korpusas 1 aukštas			
Patalpos nr.	Patalpos pavadinimas	Plotas kv.m.	
B1.1 Studija			
B1.1.1	Svetainė/Virtuvė	21.02	
B1.1.2	Vonios kambarys	4.39	
		25.41 m ²	
B1.2 Studija			
B1.2.1	Svetainė/Virtuvė	21.27	
B1.2.2	Vonios kambarys	4.43	
		25.70 m ²	
B1.3 Studija			
B1.3.2	Svetainė/Virtuvė	23.72	
B1.3.2	Vonios kambarys	4.00	
B1.3.3	Kambarys	9.63	
		37.35 m ²	
B1.4 butas			
B1.4.1	Holas	7.01	
B1.4.2	Rūbinė	5.70	
B1.4.3	Vonios kambarys	7.45	
B1.4.4	Svetainė/virtuvė	25.69	
B1.4.5	Kambarys	9.78	
		55.63 m ²	
B1.5 Studija			
B1.5.1	Tambūras	3.15	
B1.5.2	Svetainė/Virtuvė	21.24	
B1.5.3	Kambarys	6.42	
B1.5.4	Vonios kambarys	3.68	
		34.49 m ²	
B1.6 butas			
B1.6.1	Holas	7.84	
B1.6.2	Vonios kambarys	5.27	
B1.6.3	Svetainė/Virtuvė	22.33	
B1.6.4	Megamojo zona	7.14	
B1.6.5	Garderobinė	3.62	
		46.20 m ²	
B1.7 butas			
B1.7.1	Holas	6.34	
B1.7.2	Kambarys	10.93	
B1.7.3	Vonios kambarys	4.12	
B1.7.4	Kambarys	10.13	
B1.7.5	Svetainė/Virtuvė	40.89	
		72.41 m ²	
B1.8 Studija			
B1.8.1	Svetainė/Virtuvė	27.06	
B1.8.2	Vonios kambarys	3.38	
B1.8.3	Kambarys	9.82	
		40.26 m ²	
		337.45 m ²	

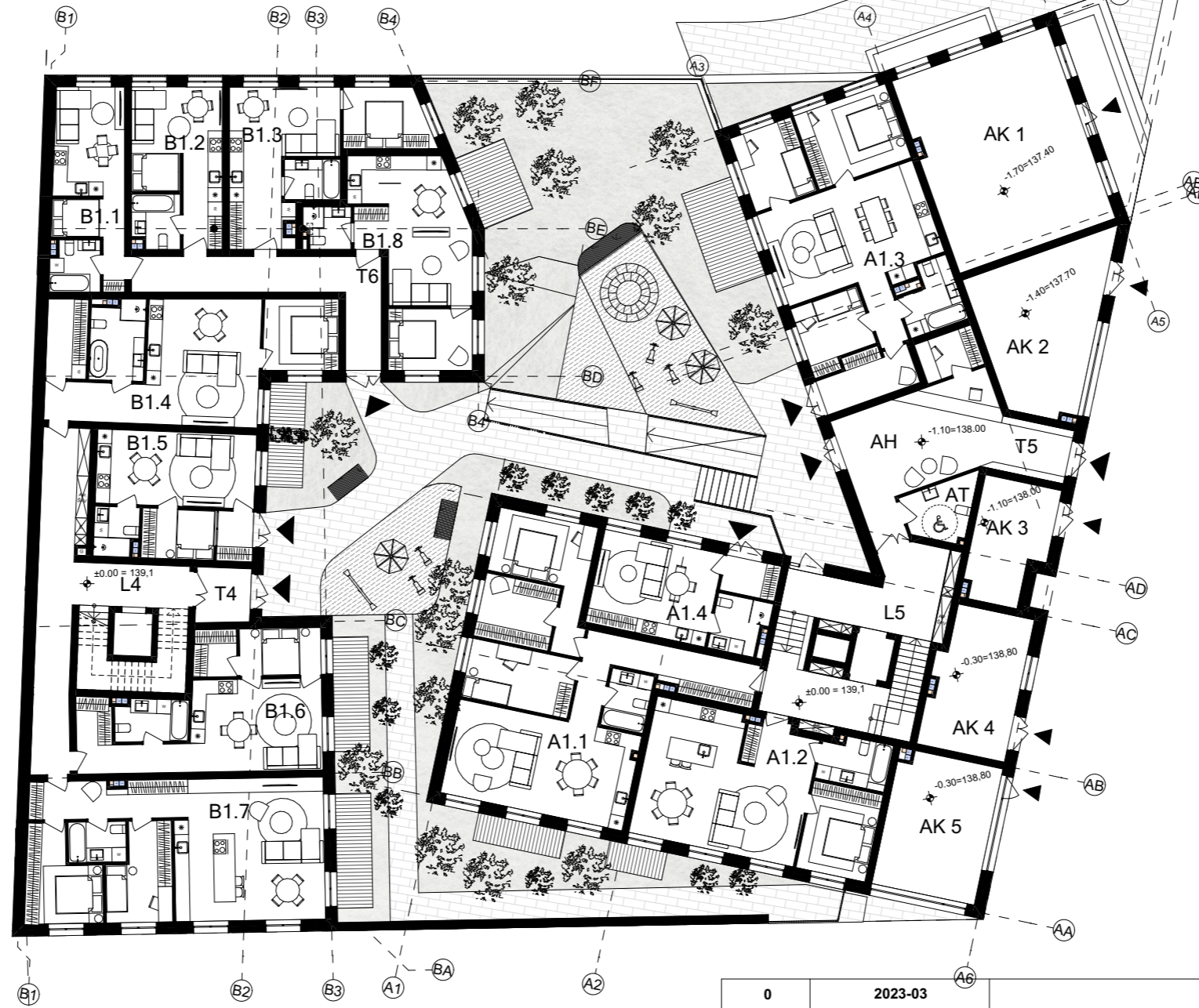

A korpusas 1 aukštas (pagalbinės)			
Patalpos nr.	Patalpos pavadinimas	Plotas kv.m.	
A			
AH	Konsjeržas	29.27	
AT	WC	6.51	
L5	Laiptinė 5	28.33	
T5	Tambūras T5	7.07	
		71.18 m ²	
A korpusas 1 aukštas			
Patalpos nr.	Patalpos pavadinimas	Plotas kv.m.	
A1.1 Butas			
A1.1.1	Holas	11.27	
A1.1.2	Svetainė/Virtuvė	35.63	
A1.1.3	Vonios kambarys	4.43	
A1.1.4	Kambarys	14.94	
A1.1.5	Garderobinė	8.89	
A1.1.6	Kambarys	11.72	
		86.88 m ²	
A1.2 Butas			
A1.2.1	Holas	5.56	
A1.2.2	Svetainė/Virtuvė	35.90	
A1.2.3	Vonios kambarys	5.51	
A1.2.4	Kambarys	11.41	
		58.38 m ²	
A1.3 Butas			
A1.3.1	Tambūras	7.34	
A1.3.2	Holas	3.58	
A1.3.3	Kambarys	8.48	
A1.3.4	Vonios kambarys	5.92	
A1.3.5	Svetainė/Virtuvė	29.68	
A1.3.6	Kambarys	14.05	
A1.3.7	Kambarys	9.28	
		78.33 m ²	
A1.4 Studija			
A1.4.1	Svetainė/Virtuvė	21.02	
A1.4.1	Tambūras	3.52	
A1.4.2	Vonios kambarys	4.35	
		28.89 m ²	
AK 1			
AK 1	Komeracija	60.55	
		60.55 m ²	
AK 2			
AK 2	Komeracija	35.86	
		35.86 m ²	
AK 3			
AK 3	Komeracija	16.49	
		16.49 m ²	
AK 4			
AK 4	Komeracija	22.70	
		22.70 m ²	
AK 5			
AK 5	Komeracija	27.20	
		27.20 m ²	
		415.28 m ²	

0	2023-03	STATYBOS LEIDIMUI	
LAIDA	IŠLEIDIMO DATA	LAIDOS STATUSAS. KEITIMO PRIEŽASTIS (JEI TAIKOMA)	
		STATINIO PROJEKTO PAVADINIMAS	
		DAUGIABUČIAI GYVENAMIEJI PASTATA(6.3) ŽIUPRONIŲ G. 7, 9 VILNIUJE, STATYBOS PROJEKTAS	
A2053/0084	SPV T. Segalis	STATINIO NUMERIS IR PAVADINIMAS	
		DAUGIABUČIAI GYVENAMIEJI PASTATA(6.3)	
A1982	SPDV Kęstutis Mikulskis	DOKUMENTO PAVADINIMAS	Laida
A2145	ARCH. Tomas Vaičiulis		
	ARCH. Povilas Žakauskas		
	ARCH. Sigita Tauraitė		
	ARCH. Laura Marija Mačiulienė		
LT	STATYTOJAS IR (ARBA) UŽSAKOVAS	DOKUMENTO ŽYMUO	Lapas
	KŪB „Subačiaus Projektas“	0418-PP-SA-5.2	Lapų
			1 1

VILTEKTA
KVAL.PATV.DOK. NR
UAB "VILTEKTA"
A. GOŠTAUTO 8 VILNIUS,
TEL. (85)2619758
EL.P.VILTEKTA@VILTEKTA.LT,
WWW.VILTEKTA.LT

HEIMA
Studija „HEIMA“, MB.
www.heima.lt
T. Seivčenkos g. 10K, Vilnius
el.p.: info@heima.lt
Tel.nr: +37067097636

B korpusas 2 aukštas (pagalbinės)			
Patalpos nr.	Patalpos pavadinimas	Plotas kv.m.	
B	L4	Laiptinė 4	35.79
			35.79 m ²
B korpusas 2 aukštas			
Patalpos nr.	Patalpos pavadinimas	Plotas kv.m.	
B2.1 Butas			
B2.1.1	Koridorius		21.35
B2.1.2	Svetainė		68.04
B2.1.3	Kambarys		10.24
B2.1.4	Garderobinė		5.80
B2.1.5	Vonios kambarys		5.78
B2.1.6	Sandėliukas		2.53
B2.1.7	Vonios kambarys		4.83
B2.1.8	Kambarys		25.37
B2.1.9	Kambarys		13.55
B2.1.10	Lodžija		10.12
			167.61 m ²
B2.2 Butas			
B2.2.1	Holas		6.20
B2.2.2	Svetainė/Virtuvė		34.57
B2.2.3	Kambarys		9.95
B2.2.4	Lodžija		3.94
B2.2.5	Kambarys		11.21
B2.2.6	Garderobinė		5.67
B2.2.7	Vonios kambarys		7.54
			79.08 m ²
B2.3 Butas			
B2.3.1	Holas		12.64
B2.3.2	Svetainė/Virtuvė		49.54
B2.3.3	Vonios kambarys		5.38
B2.3.4	Kambarys		10.75
B2.3.5	Kambarys		17.87
B2.3.6	Vonios kambarys		5.07
B2.3.7	Kambarys		15.77
B2.3.8	Lodžija		8.68
			125.70 m ²
			372.39 m ²

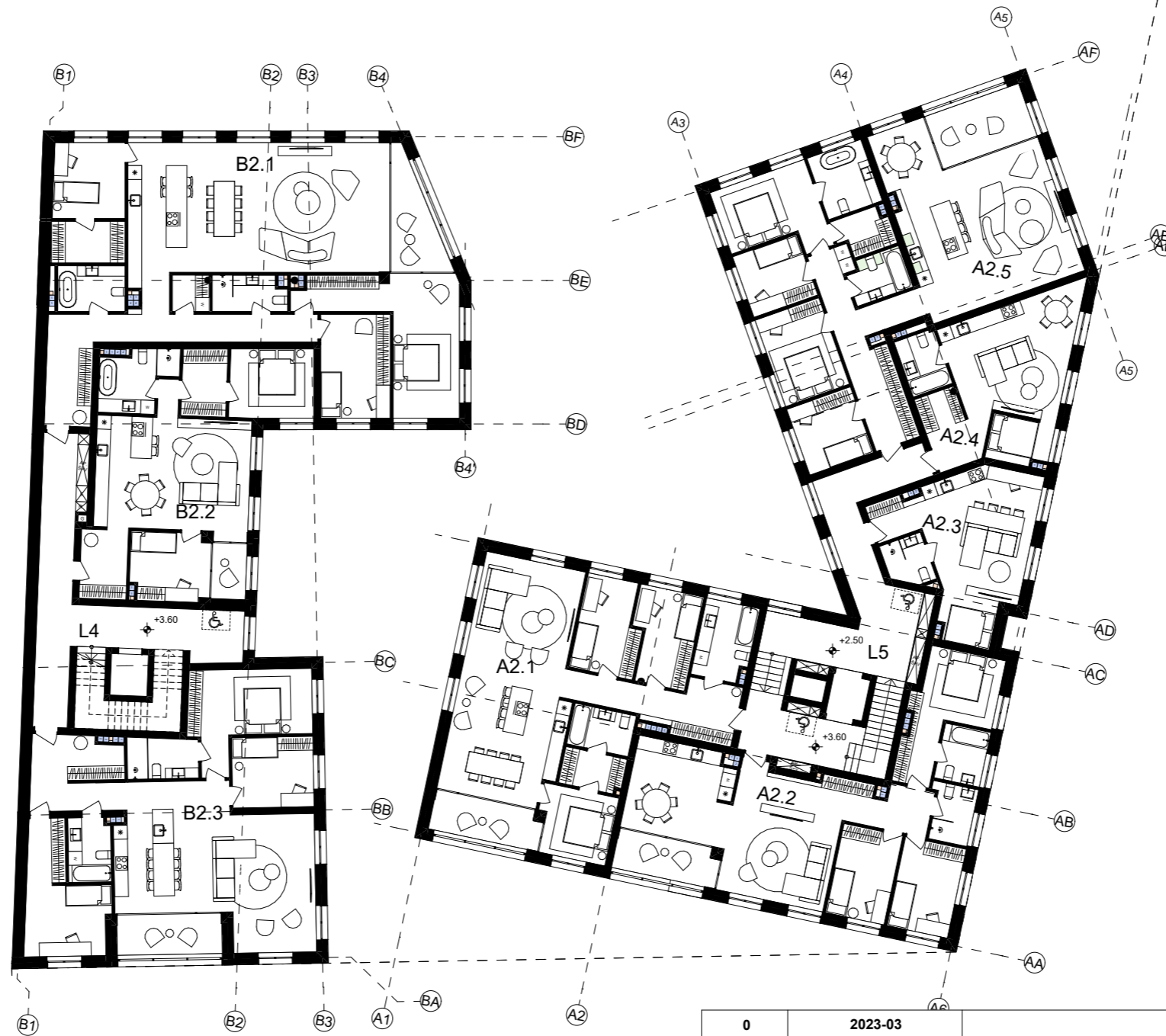

A korpusas 2 aukštas (pagalbinės)			
Patalpos nr.	Patalpos pavadinimas	Plotas kv.m.	
A	L5	Laiptinė 5	43.28
			43.28 m ²
A korpusas 2 aukštas			
Patalpos nr.	Patalpos pavadinimas	Plotas kv.m.	
A2.1 Butas			
A2.1.1	Holas		12.95
A2.1.2	Svetainė/Virtuvė		49.04
A2.1.3	Kambarys		10.80
A2.1.4	Kambarys		10.52
A2.1.5	Vonios kambarys		7.54
A2.1.6	Kambarys		9.54
A2.1.7	Garderobinė		4.32
A2.1.8	Vonios kambarys		4.92
A2.1.9	Lodžija		8.96
			118.59 m ²
A2.2 Butas			
A2.2.1	Koridorius		14.17
A2.2.2	Svetainė/Virtuvė		37.83
A2.2.3	Kambarys		10.56
A2.2.4	Kambarys		11.18
A2.2.5	Vonios kambarys		4.65
A2.2.6	Vonios kambarys		5.15
A2.2.7	Kambarys		15.81
A2.2.8	Lodžija		8.48
			107.83 m ²
A2.3 Butas			
A2.3.1	Koridorius		3.26
A2.3.2	Svetainė/Virtuvė		30.24
A2.3.3	Vonios kambarys		3.67
			37.17 m ²
A2.4 Butas			
A2.4.1	Holas		6.07
A2.4.2	Svetainė/Virtuvė		32.54
A2.4.3	Vonios kambarys		4.52
			43.13 m ²
A2.5 Butas			
A2.5.1	Holas		9.26
A2.5.2	Koridorius		9.18
A2.5.3	Svetainė/Virtuvė		49.65
A2.5.4	Kambarys		9.18
A2.5.5	Kambarys		12.27
A2.5.6	Kambarys		8.49
A2.5.7	Kambarys		14.59
A2.5.8	Vonios kambarys		7.29
A2.5.9	Garderobinė		3.84
A2.5.10	Vonios kambarys		4.57
A2.5.11	Lodžija		11.44
			139.76 m ²
			446.48 m ²

0	2023-03	STATYBOS LEIDIMUI		
LAIDA	IŠLEIDIMO DATA	LAIDOS STATUSAS. KEITIMO PRIEŽASTIS (JEI TAIKOMA)		
	 KVAL.PATV.DOK. NR UAB "VILTEKTA" A. GOŠTAUTO 8 VILNIUS, TEL. (85)2619758 EL.P.VILTEKTA@VILTEKTA.LT, WWW.VILTEKTA.LT	STATINIO PROJEKTO PAVADINIMAS DAUGIABUČIAI GYVENAMIEJI PASTATA(6.3) ŽIUPRONIŲ G. 7, 9 VILNIUJE, STATYBOS PROJEKTAS		
A2053/0084	SPV T. Segalis	STATINIO NUMERIS IR PAVADINIMAS DAUGIABUČIAI GYVENAMIEJI PASTATA(6.3)		
A1982	SPDV Kęstutis Mikulskis	DOKUMENTO PAVADINIMAS A/B korpusai 2A plano schema M 1:250 Laida 0		
A2145	ARCH. Tomas Vaičiulis			
	ARCH. Povilas Žakauskas			
	ARCH. Sigita Tauraitė			
	ARCH. Laura Marija Mačiulienė			
LT	STATYTOJAS IR (ARBA) UŽSAKOVAS KŪB „Subačiaus Projektas“	DOKUMENTO ŽYMUO 0418-PP-SA-5.3		Lapas 1

B korpuso Mansardinio aukšto (pagalbinės)			
Patalpos nr.	Patalpos pavadinimas	Plotas kv.m.	
B			
L4	Laiptinė 4	35.49	
		35.49 m ²	
B korpuso Mansardinio aukšto			
Patalpos nr.	Patalpos pavadinimas	Plotas kv.m.	
BM.1 Butas			
BM.1.1	Holas	14.59	
BM.1.2	Koridorius	7.16	
BM.1.3	Kambarys	19.32	
BM.1.4	Svetainė/Virtuvė	91.38	
BM.1.5	Kambarys	10.93	
BM.1.6	Kambarys	17.71	
BM.1.7	Vonios kambarys	6.12	
BM.1.8	Vonios kambarys	6.43	
BM.1.9	Kambarys	23.98	
BM.1.10	Vonios kambarys	11.07	
BM.1.11	Garderobinė	7.70	
BM.1.12	Sandeliukas	2.99	
		219.38 m ²	
BM.2 Butas			
BM.2.1	Holas	12.38	
BM.2.2	Svetainė/Virtuvė	45.85	
BM.2.3	Vonios kambarys	5.38	
BM.2.4	Kambarys	14.88	
BM.2.5	Kambarys	11.87	
BM.2.6	Vonios kambarys	5.07	
BM.2.7	Kambarys	11.66	
		107.09 m ²	
		326.47 m ²	

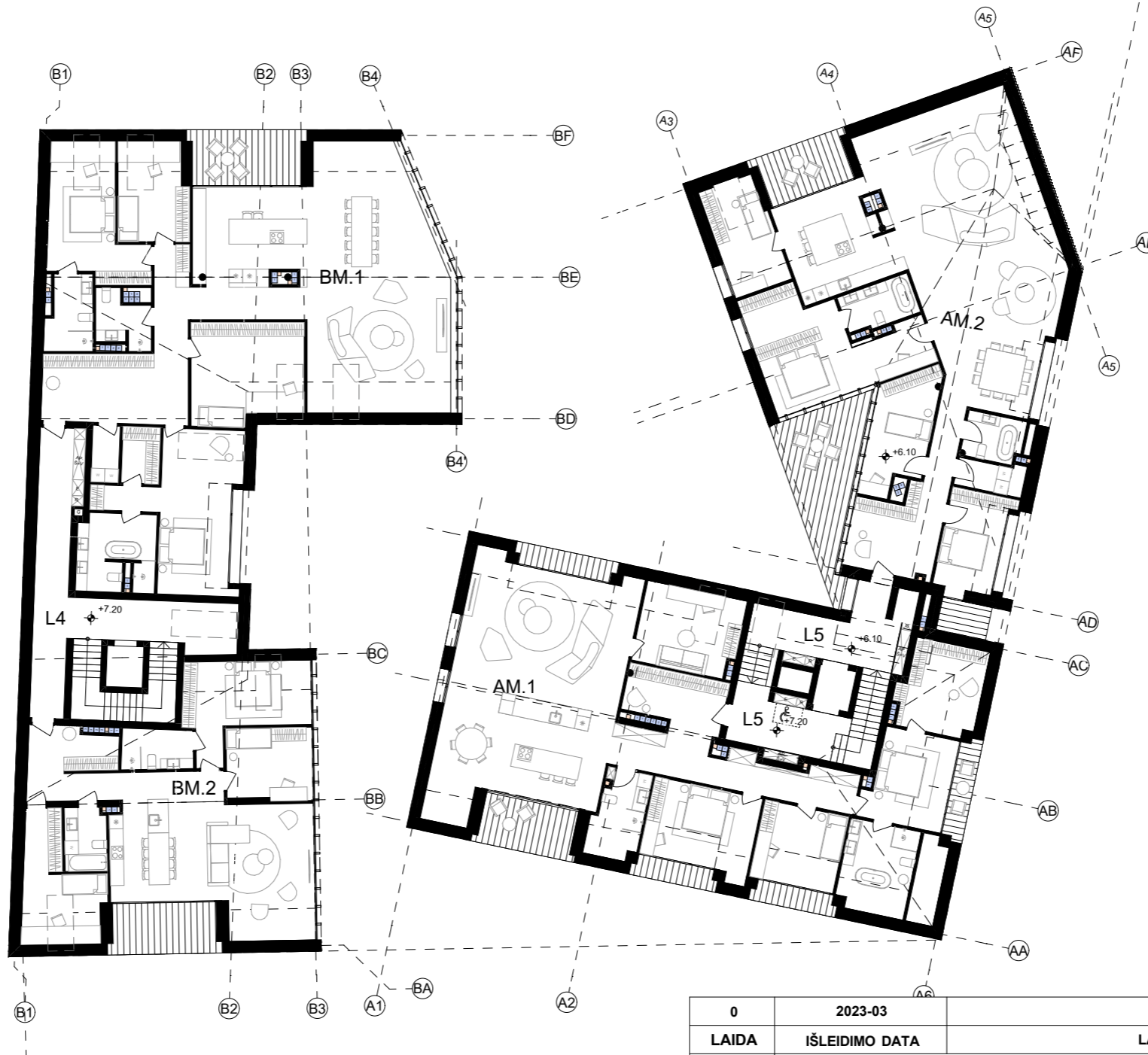

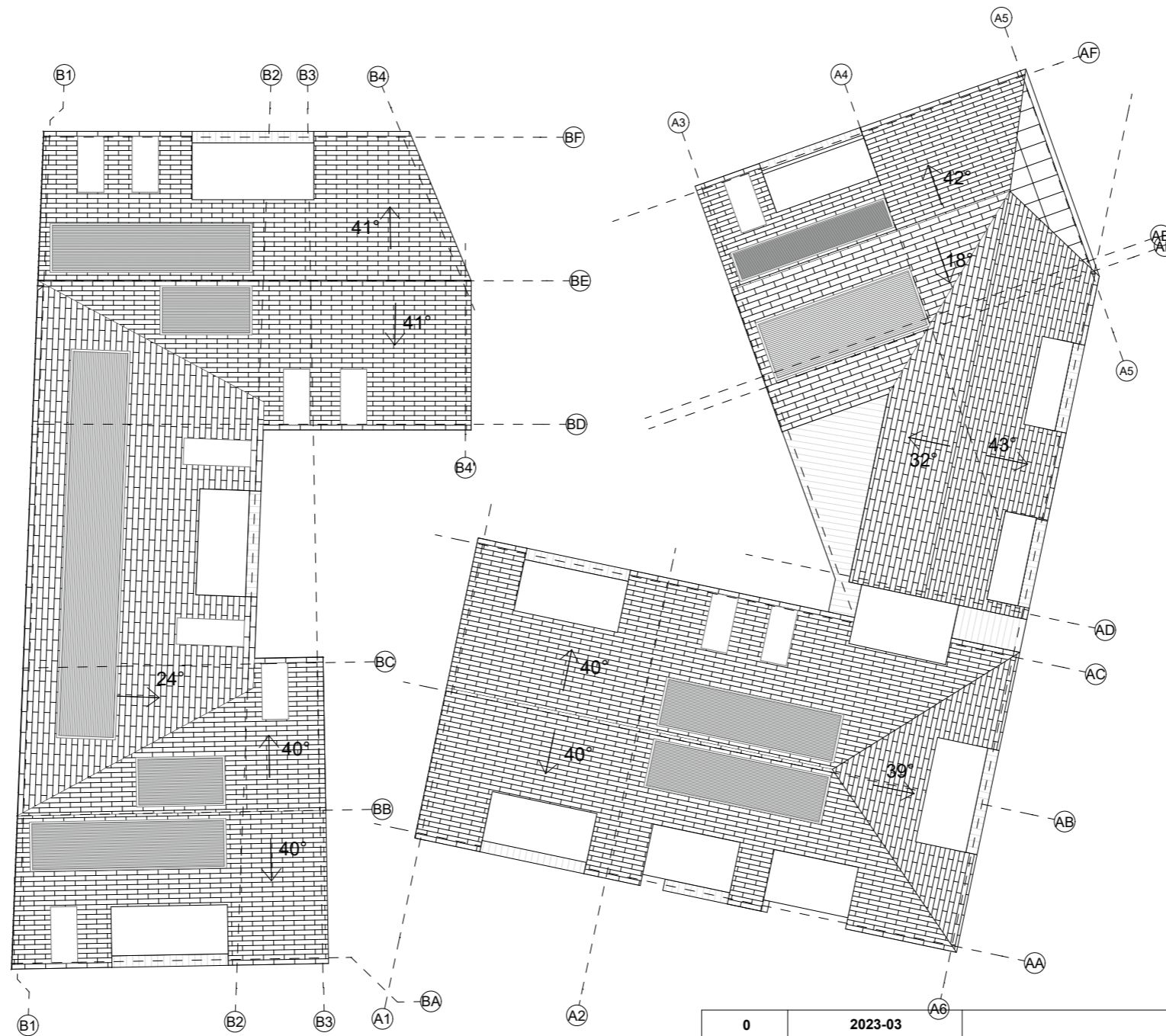

A korpuso Mansardinio aukšto (pagalbinės)			
Patalpos nr.	Patalpos pavadinimas	Plotas kv.m.	
A			
L5	Laiptinė 5	26.13	
		26.13 m ²	
A korpuso Mansardinio aukšto			
Patalpos nr.	Patalpos pavadinimas	Plotas kv.m.	
AM.1 Butas			
AM.1.1	Holas	10.63	
AM.1.2	Koridorius	18.23	
AM.1.3	Svetainė/Virtuvė	73.25	
AM.1.4	Vonios kambarys	5.11	
AM.1.5	Kambarys	15.42	
AM.1.6	Kambarys	12.50	
AM.1.7	Vonios kambarys	8.31	
AM.1.8	Kambarys	14.14	
AM.1.9	Garderobinė	6.15	
AM.1.10	Kambarys	10.67	
		174.41 m ²	
AM.2 Butas			
AM.2.1	Holas	18.27	
AM.2.2	Svetainė/Virtuvė	93.55	
AM.2.3	Vonios kambarys	4.73	
AM.2.4	Vonios kambarys	5.72	
AM.2.5	Kambarys	26.58	
AM.2.6	Kambarys	10.98	
AM.2.7	Kambarys	13.15	
AM.2.8	Kambarys	11.18	
		2.86	
		187.02 m ²	
		361.43 m ²	

0	2023-03	STATYBOS LEIDIMUI		
LAIDA	IŠLEIDIMO DATA	LAIDOS STATUSAS. KEITIMO PRIEŽASTIS (JEI TAIKOMA)		
		STATINIO PROJEKTO PAVADINIMAS DAUGIABUČIAI GYVENAMIEJI PASTATA(6.3) ŽIUPRONIŲ G. 7, 9 VILNIUJE, STATYBOS PROJEKTAS		
A2053/0084	SPV T. Segalis	STATINIO NUMERIS IR PAVADINIMAS DAUGIABUČIAI GYVENAMIEJI PASTATA(6.3)		
A1982	SPDV Kęstutis Mikulskis	DOKUMENTO PAVADINIMAS A/B korpusai mansardos plano schema M 1:250		
A2145	ARCH. Tomas Vaičiulis			
	ARCH. Povilas Žakauskas			
	ARCH. Sigita Tauraitė			
	ARCH. Laura Marija Mačiulienė			
LT	STATYTOJAS IR (ARBA) UŽSAKOVAS	DOKUMENTO ŽYMUO KŪB „Subačiaus Projektas“		Lapas 1
		0418-PP-SA-5.4		Lapų 1



 - Stogas -Stogo čerpės arba skardinė stogo danga_Žiupronių 9

0	2023-03	STATYBOS LEIDIMUI			
LAIDA	IŠLEIDIMO DATA	LAIDOS STATUSAS. KEITIMO PRIEŽASTIS (JEI TAIKOMA)			
	 VILTEKTA KVAL.PATV.DOK. NR UAB "VILTEKTA" A. GOŠTAUTO 8 VILNIUS, TEL. (85)2619758 EL.P.VILTEKTA@VILTEKTA.LT, WWW.VILTEKTA.LT	STATINIO PROJEKTO PAVADINIMAS			
		DAUGIABUČIAI GYVENAMIEJI PASTATA(6.3) ŽIUPRONIŲ G. 7, 9 VILNIJUJE, STATYBOS PROJEKTAS			
A2053/0084	SPV	T. Segalis	STATINIO NUMERIS IR PAVADINIMAS		
	 Studija „HEIMA“, MB. www.heima.lt T. Seivčėnkos g. 10K, Vilnius el.p.: info@heima.lt Tel.nr.: +37067097636		DAUGIABUČIAI GYVENAMIEJI PASTATAI(6.3)		
A1982	SPDV	Kęstutis Mikulskis	DOKUMENTO PAVADINIMAS		
A2145	ARCH.	Tomas Vaičiulis			
	ARCH.	Povilas Žakauskas			
	ARCH.	Sigita Tauraitė			
	ARCH.	Laura Marija Mačiulienė			
LT	STATYTOJAS IR (ARBA) UŽSAKOVAS		DOKUMENTO ŽYMUO	Lapas	Lapų
	KŪB „Subačiaus Projektas“		0418-PP-SA-5.5	1	1

A/B korpusai stogo plano schema M 1:250

C/D korpusų -2A PARKINGO EKSPLIKACIJA

PATALPOS NR.	KAMBARIAI	PLOTAS
L1	Laiptinė 1	9.28
L2	Laiptinė 2	10.33
L3	Laiptinė 3	6.71
P	Parkingas	1,585.49
S1	Sandėliukas	5.74
S2	Sandėliukas	5.74
S3	Sandėliukas	5.73
S4	Sandėliukas	5.73
S5	Sandėliukas	5.72
S6	Sandėliukas	8.15
S7	Sandėliukas	4.01
S8	Sandėliukas	2.67
S9	Sandėliukas	2.64
S10	Sandėliukas	6.48
S11	Sandėliukas	6.58
S12	Sandėliukas	7.21
S13	Sandėliukas	4.13
S14	Sandėliukas	5.62
S15	Sandėliukas	4.21
S16	Sandėliukas	4.47
S17	Sandėliukas	4.49
S18	Sandėliukas	3.75
S19	Sandėliukas	4.48
S20	Sandėliukas	4.51
T1	Tambūras 1	7.74
T2	Tambūras 2	9.55
T3	Tambūras 3	7.44
Tech	Techninė patalpa	6.42
Tech	Techninė patalpa	38.61
Tech.	Techninė	30.95
		1,814.58 m ²

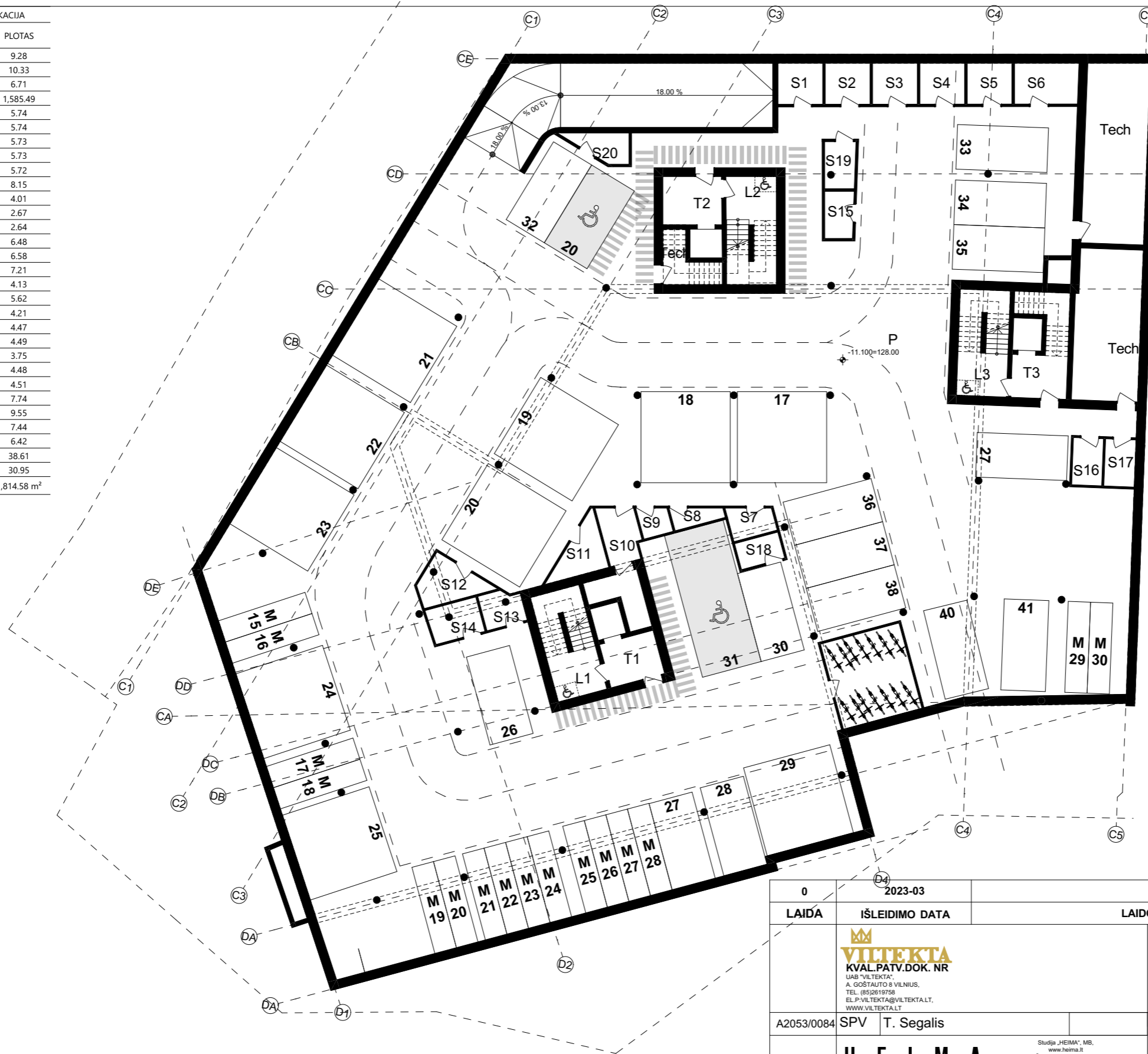

0	2023-03	STATYBOS LEIDIMUI	
LAIŲA	IŠLEIDIMO DATA	LAIDOS STATUSAS. KEITIMO PRIEŽASTIS (JEI TAIKOMA)	
 KVAL.PATV.DOK. NR UAB "VILTEKTA" A. GOŠTAUTO 8 VILNIUS, TEL. (85)2619758 EL.P.VILTEKTA@VILTEKTA.LT, WWW.VILTEKTA.LT		STATINIO PROJEKTO PAVADINIMAS	
		DAUGIABUČIAI GYVENAMIEJI PASTATA(6.3) ŽIUPRONIŲ G. 7, 9 VILNIUJE, STATYBOS PROJEKTAS	
A2053/0084	SPV	T. Segalis	STATINIO NUMERIS IR PAVADINIMAS
		 Studija „HEIMA“, MB. www.heima.lt T. Seivčenkos g. 10K, Vilnius el.p.: info@heima.lt Tel.nr: +37067097636	DAUGIABUČIAI GYVENAMIEJI PASTATA(6.3)
A1982	SPDV	Kęstutis Mikulskis	DOKUMENTO PAVADINIMAS C/D korpusai -2A parkingo plano schema M 1:250
A2145	ARCH.	Tomas Vaičiulis	
	ARCH.	Povilas Žakauskas	
	ARCH.	Sigita Tauraitė	
	ARCH.	Laura Marija Mačiulienė	
LT	STATYTOJAS IR (ARBA) UŽSAKOVAS		DOKUMENTO ŽYMUO
	KŪB „Subačiaus Projektas“		0418-PP-SA-5.6
			Lapas
			Lapų
			1
			1

C/D korpusų -1A PARKINGO EKSPLIKACIJA

PATALPOS NR.	KAMBARIAI	PLOTAS
DV	Dviračių patalpa	26.34
L1	Laiptinė 1	7.07
L2	Laiptinė 2	6.77
L3	Laiptinė 3	6.71
P	Parkingas	1,640.13
S20	Sandėliukas	4.48
S21	Sandėliukas	6.74
S22	Sandėliukas	2.94
S23	Sandėliukas	3.82
S24	Sandėliukas	4.48
S25	Sandėliukas	5.49
S26	Sandėliukas	6.47
S27	Sandėliukas	8.59
S28	Sandėliukas	3.87
S29	Sandėliukas	3.66
S30	Sandėliukas	5.73
S31	Sandėliukas	4.63
S32	Sandėliukas	5.74
ŠP	Šilumos punktas	32.71
T1	Tambūras 1	7.76
T2	Tambūras 2	8.91
T3	Tambūras 3	7.44
		1,810.48 m ²

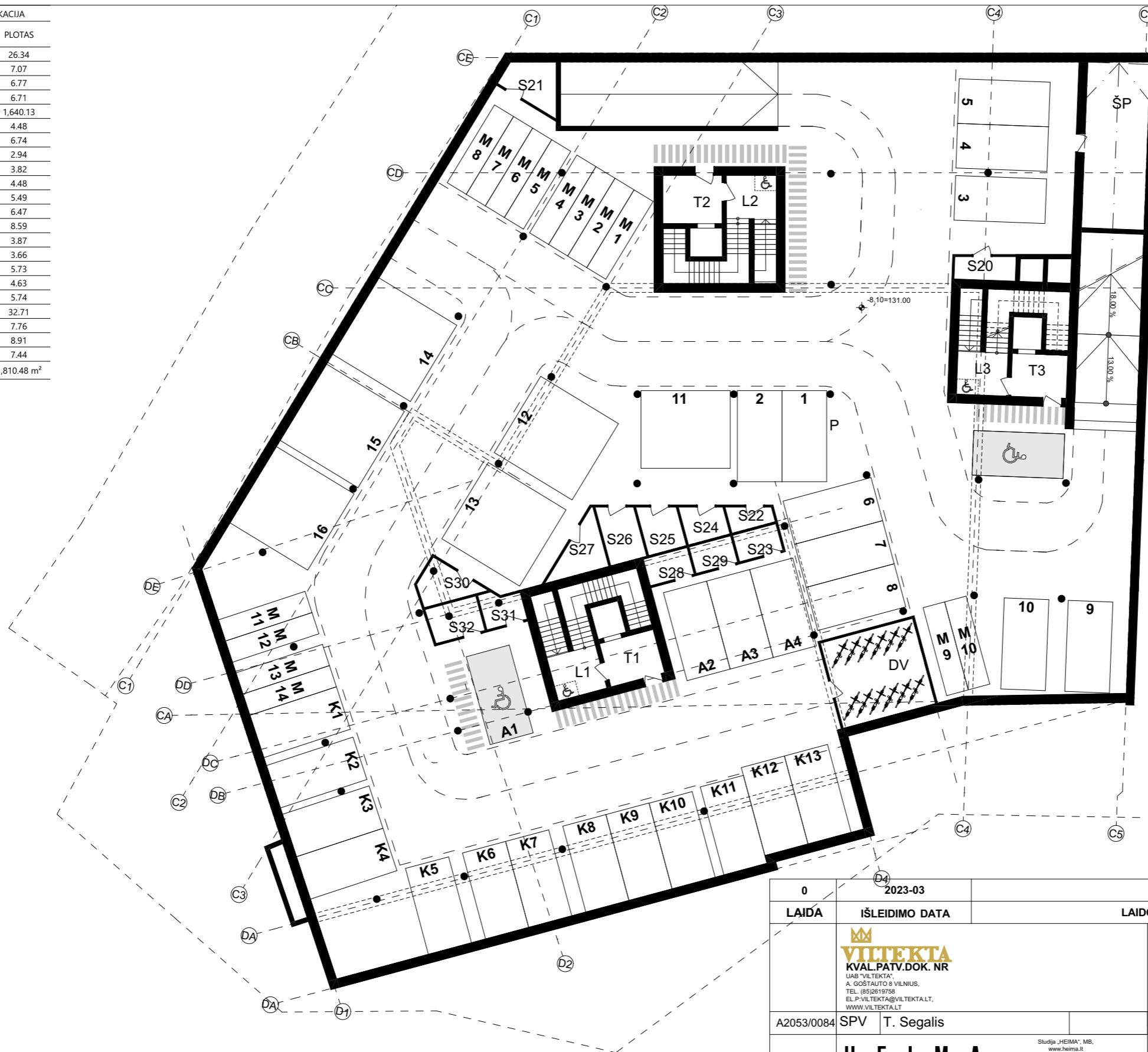

0	2023-03	STATYBOS LEIDIMUI			
LAIŲA	IŠLEIDIMO DATA	LAIDOS STATUSAS. KEITIMO PRIEŽASTIS (JEI TAIKOMA)			
 KVAL.PATV.DOK. NR UAB "VILTEKTA" A. GOŠTAUTO 8 VILNIUS, TEL. (852619758 EL.P-VILTEKTA@VILTEKTA.LT, WWW.VILTEKTA.LT		STATINIO PROJEKTO PAVADINIMAS			
		DAUGIABUČIAI GYVENAMIEJI PASTATA(6.3) ŽIUPRONIŲ G. 7, 9 VILNIUJE, STATYBOS PROJEKTAS			
A2053/0084	SPV	T. Segalis	STATINIO NUMERIS IR PAVADINIMAS		
		 Studija „HEIMA“, MB. www.heima.lt T. Sevčienkos g. 10K, Vilnius el.p.: info@heima.lt Tel.nr: +37067097636	DAUGIABUČIAI GYVENAMIEJI PASTATA(6.3)		
A1982	SPDV	Kęstutis Mikulskis	DOKUMENTO PAVADINIMAS		
A2145	ARCH.	Tomas Vaičiulis			
	ARCH.	Povilas Žakauskas			
	ARCH.	Sigita Tauraitė			
	ARCH.	Laura Marija Mačiulienė			
LT	STATYTOJAS IR (ARBA) UŽSAKOVAS		DOKUMENTO ŽYMUO	Lapas	Lapų
	KŪB „Subačiaus Projektas“		0418-PP-SA-5.7	1	1

C/D korpusai -1A parkingo plano schema M 1:250

D korpusas 1 aukštas			D korpusas 1 aukštas (pagalbinės)		
Patalpos nr.	Patalpos pavadinimas	Plotas kv.m.	Patalpos nr.	Patalpos pavadinimas	Plotas kv.m.
D1.1 Butas			L1	Laiptinė 1	23.78
D1.1.2	Svetainė/Virtuvė	44.03	T1	Tambūras 1	9.49
D1.1.3	Kambarys	12.38			33.27 m ²
D1.1.4	Kambarys	10.01			
D1.1.5	Vonios kambarys	6.12			
		72.54 m ²			
D1.2 Butas					
D1.2.1	Holas	8.49			
D1.2.2	Svetainė/Virtuvė	31.87			
D1.2.3	Vonios kambarys	8.48			
D1.2.4	Kambarys	13.83			
		62.67 m ²			
D1.3 Butas					
D1.3.1	Holas	4.62			
D1.3.2	Svetainė/Virtuvė	40.90			
D1.3.3	Vonios kambarys	4.68			
D1.3.4	Vonios kambarys	3.48			
D1.3.5	Kambarys	16.41			
D1.3.6	Kambarys	12.04			
D1.3.7	Kambarys	12.58			
		94.71 m ²			
D1.4 Butas					
D1.4.1	Holas	4.14			
D1.4.2	Svetainė/Virtuvė	35.70			
D1.4.3	Kambarys	10.36			
D1.4.4	Kambarys	14.33			
D1.4.5	Garderobinė	5.13			
D1.4.6	Vonios kambarys	4.94			
		74.60 m ²			
D1.5 Butas					
D1.5.1	Holas	4.12			
D1.5.2	Svetainė/Virtuvė	30.52			
D1.5.3	WC	2.94			
D1.5.4	Vonios kambarys	5.80			
D1.5.5	Kambarys	8.38			
D1.5.6	Kambarys	10.24			
D1.5.7	Kambarys	13.21			
		75.21 m ²			
D1.6 Butas					
D1.6.1	Holas	7.21			
D1.6.2	Vonios kambarys	4.42			
D1.6.3	Svetainė/Virtuvė	27.65			
D1.6.4	Kambarys	9.86			
		49.14 m ²			
DK 01	DK 01	Komercija			
					32.42
					32.42 m ²
					461.29 m ²



C korpusas 1 aukštas (pagalbinės)		
Patalpos nr.	Patalpos pavadinimas	Plotas kv.m.
L2	Laiptinė 2	16.97
L3	Laiptinė 3	8.25
T2	Tambūras 2	5.37
T3	Tambūras 3	8.39
		38.98 m ²

C korpusas 1 aukštas			
Patalpos nr.	Patalpos pavadinimas	Plotas kv.m.	
C1.1 Studija			
C1.1.1	Tambūras	2.90	
C1.1.2	Svetainė/Virtuvė	21.05	
C1.1.3	Miegamoji zona	5.16	
C1.1.4	Vonios kambarys	4.51	
		33.62 m ²	
C1.2 Butas			
C1.2.1	Holas	11.15	
C1.2.2	Svetainė/Virtuvė	24.51	
C1.2.3	Kambarys	12.25	
C1.2.4	Sandėliukas	2.71	
C1.2.5	Vonios kambarys	6.17	
		56.79 m ²	
C1.3 Butas			
C1.3.1	Svetainė/Virtuvė	20.26	
C1.3.2	Vonios kambarys	4.10	
C1.3.3	Miegamoji zona	5.99	
		30.35 m ²	
C1.4 Butas			
C1.4.1	Svetainė/Virtuvė	22.59	
C1.4.2	Tambūras	3.05	
C1.4.3	Miegamoji zona	11.47	
C1.4.4	Vonios kambarys	4.28	
		41.39 m ²	
C1.5 Studija			
C1.5.1	Tambūras	3.34	
C1.5.2	Svetainė/Virtuvė	34.22	
C1.5.3	Vonios kambarys	7.65	
		45.21 m ²	
C1.6 Studija			
C1.6.1	Tambūras	3.15	
C1.6.2	Svetainė/Virtuvė	32.33	
C1.6.3	Vonios kambarys	7.10	
		42.58 m ²	
C1.7 Studija			
C1.7.1	Tambūras	3.71	
C1.7.2	Svetainė/Virtuvė	27.10	
C1.7.3	Vonios kambarys	4.64	
		35.45 m ²	
CK 1	CK 1	Administracinės patalpa...	57.58
			57.58 m ²
CK 2	CK 2	Administracinės patalpa...	26.37
			26.37 m ²
CK 3	CK 3	Komercija	28.62
			28.62 m ²
CK 4	CK 4	Komercija	28.29
			28.29 m ²
CK 5	CK 5	Komercija	29.12
			29.12 m ²
CK 6	CK 6	Komercija	48.85
			48.85 m ²
CK 7	CK 7	Komercija	30.79
			30.79 m ²
CK 8	CK 8	Komercija	38.19
			38.19 m ²
			573.20 m ²

0	2023-03	STATYBOS LEIDIMUI	
LAIDA	IŠLEIDIMO DATA	LAIDOS STATUSAS. KEITIMO PRIEŽASTIS (JEI TAIKOMA)	
VILTEKTA KVAL.PATV.DOK. NR UAB "VILTEKTA" A. GOŠTAUTO 8 VILNIUS, TEL. (852619758 EL.P-VILTEKTA@VILTEKTA.LT, WWW.VILTEKTA.LT		STATINIO PROJEKTO PAVADINIMAS	
		DAUGIABUČIAI GYVENAMIEJI PASTATA(6.3) ŽIUPRONIŲ G. 7, 9 VILNIUJE, STATYBOS PROJEKTAS	
A2053/0084	SPV T. Segalis	STATINIO NUMERIS IR PAVADINIMAS	
Studija „HEIMA“, MB. www.heima.lt T. Ševčenko g. 10K, Vilnius el.p.: info@heima.lt Tel.nr.: +37067097636		DAUGIABUČIAI GYVENAMIEJI PASTATAI(6.3)	
		DOKUMENTO PAVADINIMAS C/D korpusai 1 A plano schema M 1:250	
A1982	SPDV Kęstutis Mikulskis	DOKUMENTO ŽYMUO	Laida
A2145	ARCH. Tomas Vaičiulis		
	ARCH. Povilas Žakauskas		
	ARCH. Sigita Tauraitė		
	ARCH. Laura Marija Mačiulienė		
LT	STATYTOJAS IR (ARBA) UŽSAKOVAS	DOKUMENTO ŽYMUO	Lapas
	KŪB „Subačiaus Projektas“	0418-PP-SA-5.8	Lapų
			1
			1

D korpusas 2 aukštas (pagalbinės)		
Patalpos nr.	Patalpos pavadinimas	Plotas kv.m.
L1	Laiptinė 1	23.53
		23.53 m ²
D korpusas 2 aukštas		
Patalpos nr.	Patalpos pavadinimas	Plotas kv.m.
D2.1 Butas		
D2.1.1	Holas	13.97
D2.1.2	Svetainė/Virtuvė	73.46
D2.1.3	Kambarys	9.12
D2.1.4	Kambarys	11.42
D2.1.5	Vonios kambarys	4.44
D2.1.6	Vonios kambarys	8.43
D2.1.7	Garderobinė	12.28
D2.1.8	Sandeliukas	4.73
D2.1.9	Kambarys	15.43
		153.28 m ²
D2.2 Butas		
D2.2.1	Holas	5.08
D2.2.2	Svetainė/Virtuvė	38.79
D2.2.3	Vonios kambarys	5.13
D2.2.4	Vonios kambarys	3.85
D2.2.5	Kambarys	16.19
D2.2.6	Kambarys	11.64
D2.2.7	Kambarys	13.58
		94.26 m ²
D2.3 Butas		
D2.3.1	Holas	11.42
D2.3.2	Svetainė/Virtuvė	34.17
D2.3.3	Vonios kambarys	5.77
D2.3.4	Kambarys	10.88
D2.3.5	Kambarys	11.69
D2.3.6	Lodžija	8.56
		82.49 m ²
D2.4 Butas		
D2.4.1	Svetainė/Virtuvė	31.76
D2.4.2	Vonios kambarys	4.58
		36.34 m ²
D2.5 Butas		
D2.5.1	Holas	8.06
D2.5.2	Svetainė/Virtuvė	35.04
D2.5.3	Vonios kambarys	5.87
D2.5.4	Vonios kambarys	4.82
D2.5.5	Kambarys	15.36
D2.5.6	Kambarys	10.54
D2.5.7	Kambarys	10.24
		89.95 m ²
		456.32 m ²



C korpusas 2 aukštas (pagalbinės)		
Patalpos nr.	Patalpos pavadinimas	Plotas kv.m.
L2	Laiptinė 2	11.51
L3	Laiptinė 3	31.60
		43.11 m ²

C korpusas aukštas		
Patalpos nr.	Patalpos pavadinimas	Plotas kv.m.
C2.1 Butas		
C2.1.1	Holas	14.45
C2.1.2	Svetainė/Virtuvė	76.46
C2.1.3	Kambarys	30.86
C2.1.4	Vonios kambarys	9.82
C2.1.5	Kambarys	18.12
C2.1.6	Sandeliukas	3.18
C2.1.7	Vonios kambarys	9.54
C2.1.8	Kambarys	11.40
		173.83 m ²
C2.2 Butas		
C2.2.1	Holas	3.49
C2.2.2	Koridorius	8.82
C2.2.3	Svetainė/Virtuvė	47.78
C2.2.4	Vonios kambarys	5.36
C2.2.5	Garderobinė	9.74
C2.2.6	Kambarys	12.36
C2.2.7	Kambarys	11.44
C2.2.8	Garderobinė	4.42
C2.2.9	Wc	2.93
C2.2.10	Lodžija	7.87
		114.21 m ²
C2.3 Butas		
C2.3.1	Holas	7.21
C2.3.2	Svetainė/Virtuvė	39.53
C2.3.3	Koridorius	10.00
C2.3.4	Vonios kambarys	3.44
C2.3.5	Sandeliukas	2.00
C2.3.6	Vonios kambarys	6.09
C2.3.7	Kambarys	14.72
C2.3.8	Garderobinė	8.97
C2.3.9	Kambarys	9.75
		101.71 m ²
C2.4 Butas		
C2.4.1	Holas	16.19
C2.4.2	Svetainė/Virtuvė	54.21
C2.4.3	Garderobinė	3.37
C2.4.4	Kambarys	13.73
C2.4.5	Garderobinė	11.74
C2.4.6	Sandeliukas	5.78
C2.4.7	Kambarys	17.50
C2.4.8	Vonios kambarys	5.01
C2.4.9	Vonios kambarys	4.36
C2.4.10	Koridorius	3.26
		135.15 m ²
C2.5 Butas		
C2.5.1	Svetainė	27.12
C2.5.2	Vonios kambarys	3.87
C2.5.3	Kambarys	12.81
		43.80 m ²
C2.6 Butas		
C2.6.1	Holas	7.09
C2.6.2	Svetainė/Virtuvė	36.31
C2.6.3	Vonios kambarys	5.23
C2.6.4	Vonios kambarys	3.00
C2.6.5	Kambarys	14.36
C2.6.6	Kambarys	8.68
C2.6.7	Kambarys	9.76
		84.43 m ²
		653.13 m ²

0	2023-03	STATYBOS LEIDIMUI	
LAIDA	IŠLEIDIMO DATA	LAIDOS STATUSAS. KEITIMO PRIEŽASTIS (JEI TAIKOMA)	
 VILTEKTA KVAL.PATV.DOK. NR UAB "VILTEKTA" A. GOŠTAUTO 8 VILNIUS, TEL. (852619758 EL.P-VILTEKTA@VILTEKTA.LT, WWW.VILTEKTA.LT		STATINIO PROJEKTO PAVADINIMAS	
		DAUGIABUČIAI GYVENAMIEJI PASTATA(6.3) ŽIUPRONIŲ G. 7, 9 VILNIUJE, STATYBOS PROJEKTAS	
A2053/0084	SPV	T. Segalis	STATINIO NUMERIS IR PAVADINIMAS
		HEIMA <small>Studija „HEIMA“, MB. www.heima.lt T. Ševčenko g. 10K, Vilnius el.p.: info@heima.lt Tel.nr.: +37067097636</small>	
A1982	SPDV	Kęstutis Mikulskis	DOKUMENTO PAVADINIMAS
A2145	ARCH.	Tomas Vaičiulis	
	ARCH.	Povilas Žakauskas	
	ARCH.	Sigita Tauraitė	
	ARCH.	Laura Marija Mačiulienė	
LT	STATYTOJAS IR (ARBA) UŽSAKOVAS		DOKUMENTO ŽYMUO
		KŪB „Subačiaus Projektas“	0418-PP-SA-5.9
			Lapas
			Lapų
			1
			1

C/D korpusai 2 A plano schema M 1:250

D korpusas 3 aukštas (pagalbinės)		
Patalpos nr.	Patalpos pavadinimas	Plotas kv.m.
D		
L1	Laiptinė 1	23.46
		23.46 m ²
D korpusas 3 aukštas		
Patalpos nr.	Patalpos pavadinimas	Plotas kv.m.
D3.1 Butas		
D3.1.1	Holas	13.97
D3.1.2	Svetainė/Virtuvė	60.93
D3.1.3	Kambarys	8.82
D3.1.4	Kambarys	11.42
D3.1.5	Vonios kambarys	4.44
D3.1.6	Vonios kambarys	7.99
D3.1.7	Garderobinė	12.28
D3.1.8	Sandeliukas	4.73
D3.1.9	Kambarys	15.43
D3.1.10	Lodžija	10.91
		150.92 m ²
D3.2 Butas		
D3.2.1	Holas	5.22
D3.2.2	Svetainė/Virtuvė	38.79
D3.2.3	Vonios kambarys	5.24
D3.2.4	Vonios kambarys	3.85
D3.2.5	Kambarys	16.19
D3.2.6	Kambarys	11.64
D3.2.7	Kambarys	13.58
		94.51 m ²
D3.3 Butas		
D3.3.1	Holas	11.42
D3.3.2	Svetainė/Virtuvė	34.17
D3.3.3	Vonios kambarys	5.77
D3.3.4	Kambarys	10.88
D3.3.5	Kambarys	11.69
		73.93 m ²
D3.4 Butas		
D3.4.1	Vonios kambarys	4.40
D3.4.2	Svetainė/Virtuvė	31.76
		36.16 m ²
D3.5 Butas		
D3.5.1	Holas	7.61
D3.5.2	Vonios kambarys	4.70
D3.5.3	Svetainė/Virtuvė	41.61
D3.5.4	Kambarys	14.97
D3.5.5	Kambarys	9.67
D3.5.6	Kambarys	10.24
		88.80 m ²
		444.32 m ²



C korpusas 3 aukštas (pagalbinės)		
Patalpos nr.	Patalpos pavadinimas	Plotas kv.m.
C		
L2	Laiptinė 2	11.51
L3	Laiptinė 3	31.60
		43.11 m ²

C korpusas 3 aukštas		
Patalpos nr.	Patalpos pavadinimas	Plotas kv.m.
C3.1 Butas		
C3.1.1	Holas	14.45
C3.1.2	Svetainė/Virtuvė	67.72
C3.1.3	Kambarys	30.86
C3.1.4	Vonios kambarys	9.82
C3.1.5	Kambarys	18.12
C3.1.6	Sandeliukas	3.18
C3.1.7	Vonios kambarys	9.54
C3.1.8	Kambarys	11.40
C3.1.9	Lodžija	8.14
		173.23 m ²
C3.2 Butas		
C3.2.1	Holas	3.49
C3.2.2	Koridorius	8.82
C3.2.3	Svetainė/Virtuvė	47.78
C3.2.4	Vonios kambarys	5.36
C3.2.5	Garderobinė	9.74
C3.2.6	Kambarys	12.36
C3.2.7	Kambarys	11.44
C3.2.8	Garderobinė	4.42
C3.2.9	Wc	2.93
C3.2.10	Lodžija	7.87
		114.21 m ²
C3.3 Butas		
C3.3.1	Holas	7.19
C3.3.2	Svetainė/Virtuvė	39.53
C3.3.3	Koridorius	10.00
C3.3.4	Vonios kambarys	3.44
C3.3.5	Sandeliukas	2.00
C3.3.6	Vonios kambarys	6.09
C3.3.7	Kambarys	14.72
C3.3.8	Garderobinė	8.97
C3.3.9	Kambarys	9.75
		101.69 m ²
C3.4 Butas		
C3.4.1	Holas	16.28
C3.4.2	Svetainė/Virtuvė	54.35
C3.4.3	Garderobinė	3.37
C3.4.4	Kambarys	13.73
C3.4.5	Garderobinė	11.74
C3.4.6	Sandeliukas	5.78
C3.4.7	Kambarys	17.50
C3.4.8	Vonios kambarys	5.01
C3.4.9	Vonios kambarys	4.36
C3.4.10	Koridorius	3.26
		135.38 m ²
C3.5 Butas		
C3.5.1	Svetainė	27.12
C3.5.2	Vonios kambarys	3.87
C3.5.3	Kambarys	12.81
		43.80 m ²
C3.6 Butas		
C3.6.1	Holas	7.09
C3.6.2	Svetainė/Virtuvė	35.41
C3.6.3	Vonios kambarys	4.92
C3.6.4	Vonios kambarys	3.00
C3.6.5	Kambarys	14.36
C3.6.6	Kambarys	8.68
C3.6.7	Kambarys	9.76
		83.22 m ²
		651.53 m ²

0	2023-03	STATYBOS LEIDIMUI	
LAIDA	IŠLEIDIMO DATA	LAIDOS STATUSAS. KEITIMO PRIEŽASTIS (JEI TAIKOMA)	
	VILTEKTA KVAL.PATV.DOK. NR UAB "VILTEKTA" A. GOŠTAUTO 8 VILNIUS, TEL. (85)2619758 EL.P.VILTEKTA@VILTEKTA.LT, WWW.VILTEKTA.LT	STATINIO PROJEKTO PAVADINIMAS DAUGIABUČIAI GYVENAMIEJI PASTATA(6.3) ŽIUPRONIŲ G. 7, 9 VILNIUJE, STATYBOS PROJEKTAS	
A2053/0084	SPV T. Segalis	STATINIO NUMERIS IR PAVADINIMAS DAUGIABUČIAI GYVENAMIEJI PASTATA(6.3)	
A1982	SPDV Kęstutis Mikulskis	DOKUMENTO PAVADINIMAS C/D korpusai 3 A plano schema M 1:250	
A2145	ARCH. Tomas Vaičiulis		
	ARCH. Povilas Žakauskas		
	ARCH. Sigita Tauraitė		
	ARCH. Laura Marija Mačiulienė	DOKUMENTO ŽYMUO	
LT	KŪB „Subačiaus Projektas“	0418-PP-SA-5.10	Lapas Lapų 1 1

D korpusas Mansardinis aukštas (pagalbinės)		
Patalpos nr.	Patalpos pavadinimas	Plotas kv.m.
L1	Laiptinė 1	16.57
		16.57 m ²
D korpusas Mansardinis aukštas		
Patalpos nr.	Patalpos pavadinimas	Plotas kv.m.
DM.1		
DM.1.1	Holas	32.55
DM.1.2	Svetainė/Virtuvė	93.97
DM.1.3	Holas	13.88
DM.1.4	Vonios kambarys	7.89
DM.1.5	Sandėliukas	4.38
DM.1.6	Kambarys	16.87
DM.1.7	Kambarys	16.40
DM.1.8	Kambarys	17.53
DM.1.9	Garderobinė	9.52
DM.1.10	Vonios kambarys	11.58
		224.57 m ²
DM.2		
DM.2.1	Holas	20.14
DM.2.2	Svetainė/Virtuvė	74.94
DM.2.3	Kambarys	17.81
DM.2.4	Vonios kambarys	5.61
DM.2.5	Garderobinė	8.44
DM.2.6	Sandėliukas	2.25
DM.2.7	Holas	11.03
DM.2.8	Kambarys	13.56
DM.2.9	Vonios kambarys	5.36
		159.14 m ²
		383.71 m ²



C korpusas Mansardinis aukštas (pagalbinės)		
Patalpos nr.	Patalpos pavadinimas	Plotas kv.m.
L2	Laiptinė 2	11.51
L3	Laiptinė 3	24.21
		35.72 m ²
C korpuso Mansardinio aukšto		
Patalpos nr.	Patalpos pavadinimas	Plotas kv.m.
CM.1 Butas		
CM.1.1	Holas	9.75
CM.1.2	Svetainė/Virtuvė	69.75
CM.1.3	Sandėliukas	2.50
CM.1.4	Vonios kambarys	7.06
CM.1.5	Kambarys	11.44
CM.1.6	Kambarys	14.20
CM.1.7	Kambarys	12.40
CM.1.8	Vonios kambarys	4.75
CM.1.9	Kambarys	30.97
		162.82 m ²
CM.2 Butas		
CM.2.1	Holas	6.64
CM.2.2	Svetainė/Virtuvė	56.93
CM.2.3	Sandėliukas	1.53
CM.2.4	Vonios kambarys	9.38
CM.2.5	Kambarys	12.04
CM.2.6	Kambarys	16.51
CM.2.7	Vonios kambarys	3.31
CM.2.8	Kambarys	10.77
		117.11 m ²
CM.3 Butas		
CM.3.1	Holas	15.29
CM.3.2	Svetainė/Virtuvė	72.99
CM.3.3	Sandėliukas	2.65
CM.3.4	Vonios kambarys	7.55
CM.3.5	Kambarys	13.31
CM.3.6	Kambarys	22.49
CM.3.7	Vonios kambarys	6.97
CM.3.8	Kambarys	11.17
CM.3.9	Sandėliukas	2.36
		154.78 m ²
CM.4 Butas		
CM.4.1	Holas	11.10
CM.4.2	Svetainė/Virtuvė	55.43
CM.4.3	Kambarys	9.56
CM.4.4	Kambarys	10.22
CM.4.5	Sandėliukas	1.61
CM.4.6	Vonios kambarys	4.67
CM.4.7	Vonios kambarys	6.92
CM.4.8	Kambarys	17.12
		116.63 m ²
		551.34 m ²



0	2023-03	STATYBOS LEIDIMUI	
LAIŲA	IŠLEIDIMO DATA	LAIDOS STATUSAS. KEITIMO PRIEŽASTIS (JEI TAIKOMA)	
 VILTEKTA KVAL.PATV.DOK. NR UAB "VILTEKTA" A. GOŠTAUTO 8 VILNIUS, TEL. (85)2619758 EL.P.VILTEKTA@VILTEKTA.LT, WWW.VILTEKTA.LT		STATINIO PROJEKTO PAVADINIMAS	
		DAUGIABUČIAI GYVENAMIEJI PASTATA(6.3) ŽIUPRONIŲ G. 7, 9 VILNIUJE, STATYBOS PROJEKTAS	
A2053/0084	SPV	T. Segalis	STATINIO NUMERIS IR PAVADINIMAS
		 HEIMA Studija „HEIMA“, MB. www.heima.lt T. Seivčenkos g. 10K, Vilnius el.p.: info@heima.lt Tel.nr.: +37067097636	DAUGIABUČIAI GYVENAMIEJI PASTATA(6.3)
A1982	SPDV	Kęstutis Mikulskis	DOKUMENTO PAVADINIMAS C/D korpusai Mansardinio aukšto plano schema M 1:250 Laida 0
A2145	ARCH.	Tomas Vaičiulis	
	ARCH.	Povilas Žakauskas	
	ARCH.	Sigita Tauraitė	
	ARCH.	Laura Marija Mačiulienė	
LT	STATYTOJAS IR (ARBA) UŽSAKOVAS		DOKUMENTO ŽYMUO
		KŪB „Subačiaus Projektas“	0418-PP-SA-5.11
			Lapas
			Lapų
			1
			1





0	2023-03	STATYBOS LEIDIMUI		
LAIDA	IŠLEIDIMO DATA	LAIDOS STATUSAS. KEITIMO PRIEŽASTIS (JEI TAIKOMA)		
	 VILTEKTA KVAL.PATV.DOK. NR UAB "VILTEKTA" A. GOŠTAUTO 8 VILNIUS, TEL. (852619758 EL.P.VILTEKTA@VILTEKTA.LT, WWW.VILTEKTA.LT	STATINIO PROJEKTO PAVADINIMAS		
		DAUGIABUČIAI GYVENAMIEJI PASTATA(6.3) ŽIUPRONIŲ G. 7, 9 VILNIJUJE, STATYBOS PROJEKTAS		
A2053/0084	SPV	T. Segalis	STATINIO NUMERIS IR PAVADINIMAS	
	 H E I M A <small>Studija „HEIMA“, MB. www.heima.lt T. Seivčenkos g. 16K, Vilnius el.p.: info@heima.lt Tel.nr.: +37067097636</small>		DAUGIABUČIAI GYVENAMIEJI PASTATA(6.3)	
A1982	SPDV	Kęstutis Mikulskis	DOKUMENTO PAVADINIMAS	
A2145	ARCH.	Tomas Vaičiulis		
	ARCH.	Povilas Žakauskas		
	ARCH.	Sigita Tauraitė		
	ARCH.	Laura Marija Mačiulienė	C/D korpusai stogo plano schema M 1:250	
LT	STATYTOJAS IR (ARBA) UŽSAKOVAS		DOKUMENTO ŽYMUO	
	KŪB „Subačiaus Projektas“		0418-PP-SA-5.12	
			Lapas	Lapų
			1	1

-- Stogas -Stogo čerpės arba skardinė stogo danga_Žiupronių 7



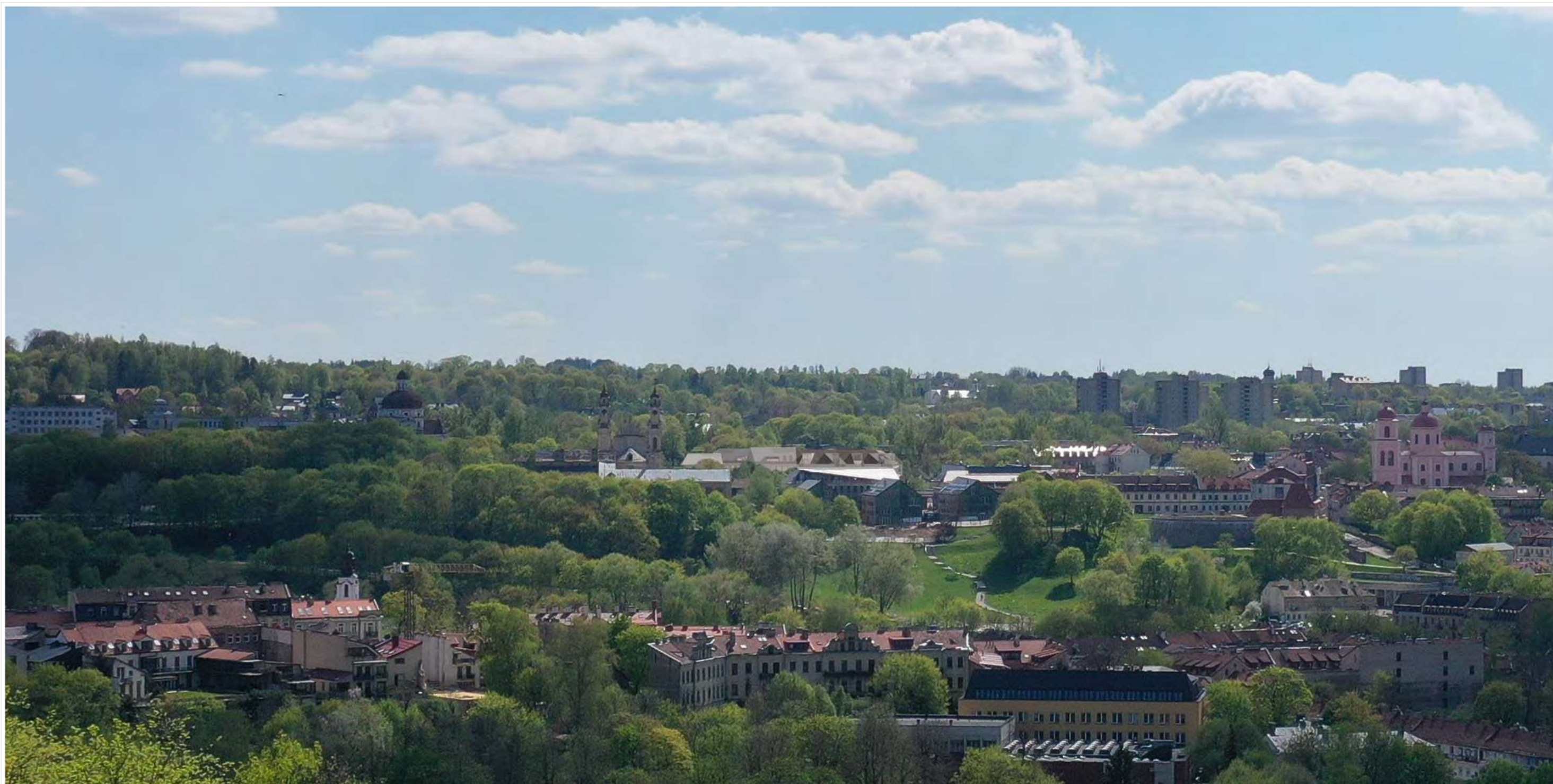

0	2023-03	STATYBOS LEIDIMUI			
LAIDA	IŠLEIDIMO DATA	LAIDOS STATUSAS. KEITIMO PRIEŽASTIS (JEI TAIKOMA)			
	 VILTEKTA KVAL.PATV.DOK. NR UAB "VILTEKTA" A. GOŠTAUTO 8 VILNIUS, TEL. (85)2619758 EL.P.VILTEKTA@VILTEKTA.LT, WWW.VILTEKTA.LT	STATINIO PROJEKTO PAVADINIMAS DAUGIABUČIAI GYVENAMIEJI PASTATA(6.3) ŽIUPRONIŲ G. 7, 9 VILNIUJE, STATYBOS PROJEKTAS			
A2053/0084	SPV	T. Segalis	STATINIO NUMERIS IR PAVADINIMAS DAUGIABUČIAI GYVENAMIEJI PASTATA(6.3)		
		 Studija „HEIMA“, MB. www.heima.lt T. Seivčenkos g. 10K, Vilnius el.p.: info@heima.lt Tel.nr.: +37067097636			
A1982	SPDV	Kęstutis Mikulskis			
A2145	ARCH.	Tomas Vaičiulis			
	ARCH.	Povilas Žakauskas	DOKUMENTO PAVADINIMAS Vaizdas nuo Trijų kryžių kalno		
	ARCH.	Sigita Tauraitė	Laida		
	ARCH.	Laura Marija Mačiulienė	0		
LT	STATYTOJAS IR (ARBA) UŽSAKOVAS KŪB „Subačiaus Projektas“		DOKUMENTO ŽYMUO 0418-PP-SA-8.1	Lapas	Lapų
			1	1	





0	2023-03	STATYBOS LEIDIMUI		
LAI DA	IŠLEIDIMO DATA	LAIDOS STATUSAS. KEITIMO PRIEŽASTIS (JEI TAIKOMA)		
	 VILTEKTA KVAL.PATV.DOK. NR UAB "VILTEKTA" A. GOŠTAUTO B. VILNIUS, TEL. (852) 619 758 EL.P. VILTEKTA@VILTEKTA.LT, WWW.VILTEKTA.LT	STATINIO PROJEKTO PAVADINIMAS		
		DAUGIABUČIAI GYVENAMIEJI PASTATA(6.3) ŽIUPRONIŲ G. 7, 9 VILNIUJE, STATYBOS PROJEKTAS		
A2053/0084	SPV T. Segalis	STATINIO NUMERIS IR PAVADINIMAS		
	 H E I M A <small>Studija „HEIMA“, MB, www.heima.lt T. Ševčenkos g. 10K, Vilnius el.p. info@heima.lt Tel.nr. +37067097636</small>	DAUGIABUČIAI GYVENAMIEJI PASTATA(6.3)		
A1982	SPDV Kęstutis Mikulskis	DOKUMENTO PAVADINIMAS		
A2145	ARCH. Tomas Vaičiulis			
	ARCH. Povilas Žakauskas			
	ARCH. Sigita Tauraitė			
	ARCH. Laura Marija Mačiulienė	Vaizdas nuo Trijų kryžių kalno		
LT	STATYTOJAS IR (ARBA) UŽSAKOVAS KŪB „Subačiaus Projektas“	DOKUMENTO ŽYMUO 0418-PP-SA-8.2		Lapas 1
				Lapų 1

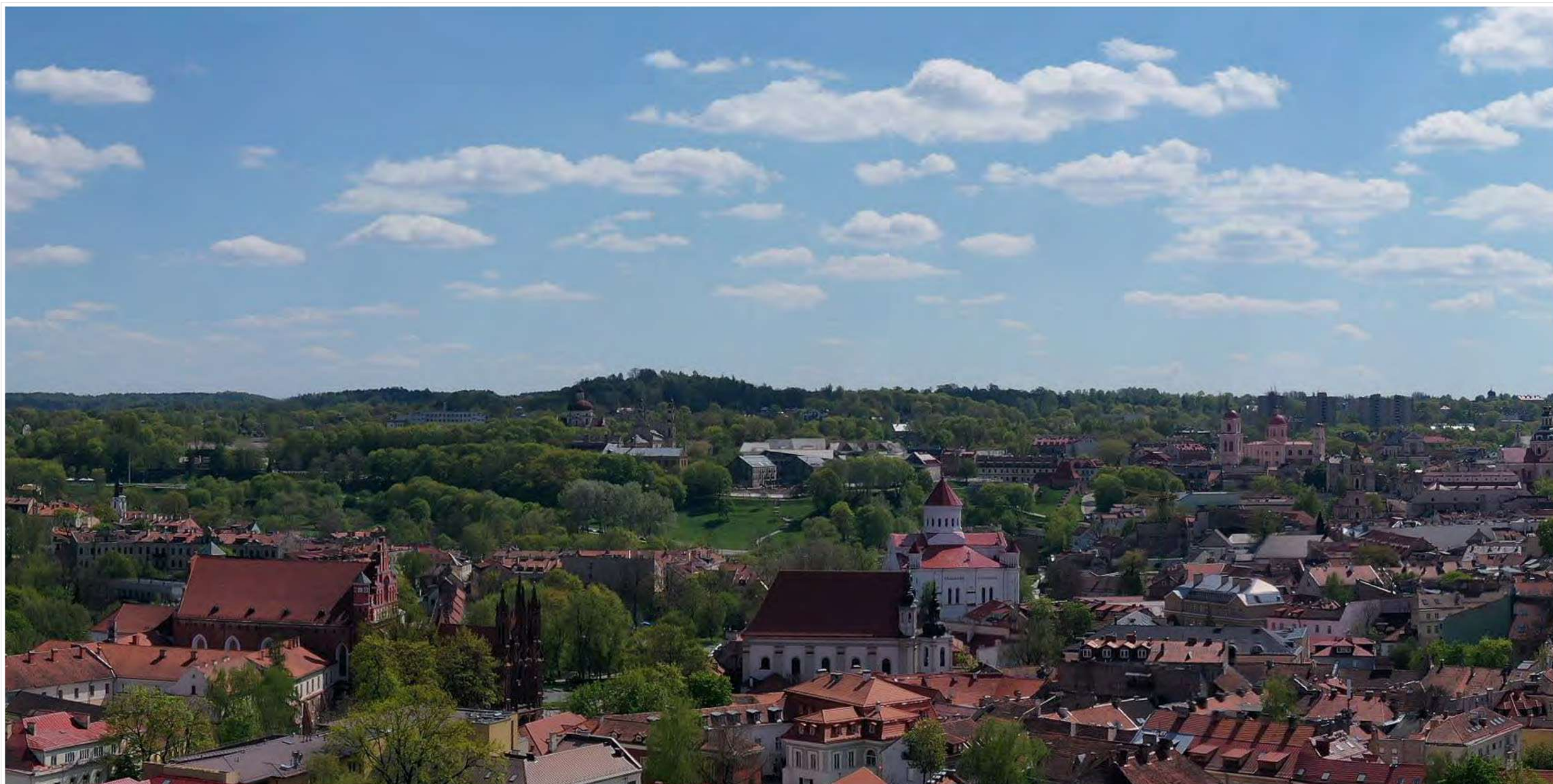

0	2023-03	STATYBOS LEIDIMUI			
LAIDA	IŠLEIDIMO DATA	LAIDOS STATUSAS. KEITIMO PRIEŽASTIS (JEI TAIKOMA)			
	 VILTEKTA KVAL.PATV.DOK. NR. UAB "VILTEKTA" A. GOŠTAUTO 8 VILNIUS, TEL. (85)2619758 EL.P-VILTEKTA@VILTEKTA.LT, WWW.VILTEKTA.LT	STATINIO PROJEKTO PAVADINIMAS DAUGIABUČIAI GYVENAMIEJI PASTATAI(6.3) ŽIUPRONIŲ G. 7, 9 VILNIUJE, STATYBOS PROJEKTAS			
A2053/0084	SPV	T. Segalis	STATINIO NUMERIS IR PAVADINIMAS DAUGIABUČIAI GYVENAMIEJI PASTATAI(6.3)		
		 H E I M A <small>Studija „HEIMA“, MB. www.heima.lt T. Seivenkos g. 10K, Vilnius el.p.: info@heima.lt Tel.nr.: +37067097636</small>			
A1982	SPDV	Kęstutis Mikulskis			
A2145	ARCH.	Tomas Vaičiulis			
	ARCH.	Povilas Žakauskas	DOKUMENTO PAVADINIMAS		
	ARCH.	Sigita Tauraitė	Vaizdas nuo Gedimino kalno		
	ARCH.	Laura Marija Mačiulienė	Laida		
LT	STATYTOJAS IR (ARBA) UŽSAKOVAS KŪB „Subačiaus Projektas“		DOKUMENTO ŽYMUO 0418-PP-SA-8.3	Lapas 1	Lapų 1



0	2023-03	STATYBOS LEIDIMUI		
LAIDA	IŠLEIDIMO DATA	LAIDOS STATUSAS. KEITIMO PRIEŽASTIS (JEI TAIKOMA)		
	 VILTEKTA KVAL.PATV.DOK. NR UAB "VILTEKTA" A. GOŠTAUTO B. VILNIUS, TEL. (852) 619758 EL.P. VILTEKTA@VILTEKTA.LT, WWW.VILTEKTA.LT	STATINIO PROJEKTO PAVADINIMAS		
A2053/0084	SPV T. Segalis	DAUGIABUČIAI GYVENAMIEJI PASTATA(6.3) ŽIUPRONIŲ G. 7, 9 VILNIUJE, STATYBOS PROJEKTAS		
	 H E I M A <small>Studija „HEIMA“, MB, www.heima.lt T. Ševčenkos g. 10K, Vilnius el.p. info@heima.lt Tel.nr. +37067097636</small>	STATINIO NUMERIS IR PAVADINIMAS		
A1982	SPDV Kęstutis Mikulskis	DAUGIABUČIAI GYVENAMIEJI PASTATA(6.3)		
A2145	ARCH. Tomas Vaičiulis			
	ARCH. Povilas Žakauskas	DOKUMENTO PAVADINIMAS		
	ARCH. Sigita Tauraitė	Vaizdas nuo Gedimino kalno		
	ARCH. Laura Marija Mačiulienė			
LT	STATYTOJAS IR (ARBA) UŽSAKOVAS KŪB „Subačiaus Projektas“	DOKUMENTO ŽYMUO 0418-PP-SA-8.4		Lapas 1
				Laida 0
				Lapų 1





0	2023-03	STATYBOS LEIDIMUI			
LAIDA	IŠLEIDIMO DATA	LAIDOS STATUSAS. KEITIMO PRIEŽASTIS (JEI TAIKOMA)			
	 VILTEKTA KVAL.PATV.DOK. NR UAB "VILTEKTA" A. GOŠTAUTO 8 VILNIUS, TEL. (85)2619758 EL.P-VILTEKTA@VILTEKTA.LT, WWW.VILTEKTA.LT	STATINIO PROJEKTO PAVADINIMAS DAUGIABUČIAI GYVENAMIEJI PASTATAI(6.3) ŽIUPRONIŲ G. 7, 9 VILNIUJE, STATYBOS PROJEKTAS			
A2053/0084	SPV	T. Segalis	STATINIO NUMERIS IR PAVADINIMAS DAUGIABUČIAI GYVENAMIEJI PASTATAI(6.3)		
		H E I M A <small>Studija „HEIMA“, MB. www.heima.lt T. Seivenkos g. 16K, Vilnius el.p.: info@heima.lt Tel.nr.: +37067097636</small>			
A1982	SPDV	Kęstutis Mikulskis			
A2145	ARCH.	Tomas Vaičiulis			
	ARCH.	Povilas Žakauskas	DOKUMENTO PAVADINIMAS Vizualizacija nuo Misionierių bažnyčios įėjimo		
	ARCH.	Sigita Tauraitė			
	ARCH.	Laura Marija Mačiulienė			
LT	STATYTOJAS IR (ARBA) UŽSAKOVAS KŪB „Subačiaus Projektas“		DOKUMENTO ŽYMUO 0418-PP-SA-8.12	Lapas 1	Lapų 1
			Laida	0	





0	2023-03	STATYBOS LEIDIMUI						
LAIDA	IŠLEIDIMO DATA	LAIDOS STATUSAS. KEITIMO PRIEŽASTIS (JEI TAIKOMA)						
	 VILTEKTA KVAL.PATV.DOK. NR. UAB "VILTEKTA" A. GOŠTAUTO 8 VILNIUS, TEL. (85)2619758 EL.P.VILTEKTA@VILTEKTA.LT, WWW.VILTEKTA.LT	STATINIO PROJEKTO PAVADINIMAS DAUGIABUČIAI GYVENAMIEJI PASTATAI(6.3) ŽIUPRONIŲ G. 7, 9 VILNIUJE, STATYBOS PROJEKTAS						
A2053/0084	SPV	T. Segalis	STATINIO NUMERIS IR PAVADINIMAS DAUGIABUČIAI GYVENAMIEJI PASTATAI(6.3)					
		H E I M A <small>Studija „HEIMA“, MB. www.heima.lt T. Seivčenkos g. 10K, Vilnius el.p.: info@heima.lt Tel.nr.: +37067097636</small>						
A1982	SPDV	Kęstutis Mikulskis						
A2145	ARCH.	Tomas Vaičiulis						
	ARCH.	Povilas Žakauskas	DOKUMENTO PAVADINIMAS					
	ARCH.	Sigita Tauraitė	Vizualizacija nuo Daukšos g. sankryžos					
	ARCH.	Laura Marija Mačiulienė	DOKUMENTO ŽYMUO					
LT	STATYTOJAS IR (ARBA) UŽSAKOVAS KŪB „Subačiaus Projektas“		0418-PP-SA-8.13	<table border="1"> <tr> <td>Lapas</td> <td>Lapų</td> </tr> <tr> <td>1</td> <td>1</td> </tr> </table>	Lapas	Lapų	1	1
Lapas	Lapų							
1	1							
			Laida	0				





0	2023-03	STATYBOS LEIDIMUI			
LAIDA	IŠLEIDIMO DATA	LAIDOS STATUSAS. KEITIMO PRIEŽASTIS (JEI TAIKOMA)			
	 VILTEKTA KVAL.PATV.DOK. NR. UAB "VILTEKTA" A. GOŠTAUTO 8 VILNIUS, TEL. (85)2619758 EL.P.VILTEKTA@VILTEKTA.LT, WWW.VILTEKTA.LT	STATINIO PROJEKTO PAVADINIMAS DAUGIABUČIAI GYVENAMIEJI PASTATAI(6.3) ŽIUPRONIŲ G. 7, 9 VILNIUJE, STATYBOS PROJEKTAS			
A2053/0084	SPV	T. Segalis	STATINIO NUMERIS IR PAVADINIMAS DAUGIABUČIAI GYVENAMIEJI PASTATAI(6.3)		
		 H E I M A <small>Studija „HEIMA“, MB. www.heima.lt T. Seivčenkos g. 10K, Vilnius el.p.: info@heima.lt Tel.nr.: +37067097636</small>			
A1982	SPDV	Kęstutis Mikulskis			
A2145	ARCH.	Tomas Vaičiulis			
	ARCH.	Povilas Žakauskas	DOKUMENTO PAVADINIMAS Vizualizacija nuo Žiupronių g. iš Misionierių bažnyčios pusės		
	ARCH.	Sigita Tauraitė			
	ARCH.	Laura Marija Mačiulienė			
LT	STATYTOJAS IR (ARBA) UŽSAKOVAS KŪB „, Subačiaus Projektas"		DOKUMENTO ŽYMUO 0418-PP-SA-8.14	Lapas 1	Lapų 1
			Laida	0	



0	2023-03	STATYBOS LEIDIMUI		
LAIDA	IŠLEIDIMO DATA	LAIDOS STATUSAS. KEITIMO PRIEŽASTIS (JEI TAIKOMA)		
	 VILTEKTA KVAL.PATV.DOK. NR UAB "VILTEKTA" A. GOŠTAUTO 8 VILNIUS, TEL. (85)2619758 EL.P.VILTEKTA@VILTEKTA.LT, WWW.VILTEKTA.LT	STATINIO PROJEKTO PAVADINIMAS DAUGIABUČIAI GYVENAMIEJI PASTATAI(6.3) ŽIUPRONIŲ G. 7, 9 VILNIUJE, STATYBOS PROJEKTAS		
A2053/0084	SPV	T. Segalis	STATINIO NUMERIS IR PAVADINIMAS DAUGIABUČIAI GYVENAMIEJI PASTATAI(6.3)	
		 H E I M A <small>Studija „HEIMA“, MB, www.heima.lt T. Seivčenkos g. 16K, Vilnius el.p.: info@heima.lt Tel.nr.: +37067097636</small>		
A1982	SPDV	Kęstutis Mikulskis		
A2145	ARCH.	Tomas Vaičiulis		
	ARCH.	Povilas Žakauskas		
	ARCH.	Sigita Tauraitė		
	ARCH.	Laura Marija Mačiulienė		
	STATYTOJAS IR (ARBA) UŽSAKOVAS		DOKUMENTO PAVADINIMAS	Laida
LT	KŪB „Subačiaus Projektas“		Vizualizacija iš vidinės gatvelės	0
	STATYTOJAS IR (ARBA) UŽSAKOVAS		DOKUMENTO ŽYMUO	Lapas
			0418-PP-SA-8.15	Lapų
				1
				1





0	2023-03	STATYBOS LEIDIMUI			
LAIDA	IŠLEIDIMO DATA	LAIDOS STATUSAS. KEITIMO PRIEŽASTIS (JEI TAIKOMA)			
	 VILTEKTA KVAL.PATV.DOK. NR UAB "VILTEKTA" A. GOŠTAUTO 8 VILNIUS, TEL. (85)2619758 EL.P-VILTEKTA@VILTEKTA.LT, WWW.VILTEKTA.LT	STATINIO PROJEKTO PAVADINIMAS DAUGIABUČIAI GYVENAMIEJI PASTATA(6.3) ŽIUPRONIŲ G. 7, 9 VILNIUJE, STATYBOS PROJEKTAS			
A2053/0084	SPV	T. Segalis	STATINIO NUMERIS IR PAVADINIMAS DAUGIABUČIAI GYVENAMIEJI PASTATA(6.3)		
		 Studija „HEIMA“, MB. www.heima.lt T. Ševčenkos g. 10K, Vilnius el.p.: info@heima.lt Tel.nr.: +37067097636			
A1982	SPDV	Kęstutis Mikulskis			
A2145	ARCH.	Tomas Vaičiulis			
	ARCH.	Povilas Žakauskas	DOKUMENTO PAVADINIMAS Vizuaizacija 1		
	ARCH.	Sigita Tauraitė			
	ARCH.	Laura Marija Mačiulienė			
LT	STATYTOJAS IR (ARBA) UŽSAKOVAS KŪB „Subačiaus Projektas“		DOKUMENTO ŽYMUO 0418-PP-SA-8.5	Lapas 1	Laida 0 Lapų 1





0	2023-03	STATYBOS LEIDIMUI			
LAIDA	IŠLEIDIMO DATA	LAIDOS STATUSAS. KEITIMO PRIEŽASTIS (JEI TAIKOMA)			
	 VILTEKTA KVAL.PATV.DOK. NR UAB "VILTEKTA" A. GOŠTAUTO 8 VILNIUS, TEL. (85)2619758 EL.P-VILTEKTA@VILTEKTA.LT, WWW.VILTEKTA.LT	STATINIO PROJEKTO PAVADINIMAS DAUGIABUČIAI GYVENAMIEJI PASTATAI(6.3) ŽIUPRONIŲ G. 7, 9 VILNIUJE, STATYBOS PROJEKTAS			
A2053/0084	SPV	T. Segalis	STATINIO NUMERIS IR PAVADINIMAS DAUGIABUČIAI GYVENAMIEJI PASTATAI(6.3)		
		H E I M A <small>Studija „HEIMA“, MB. www.heima.lt T. Seivčenkos g. 16K, Vilnius el.p.: info@heima.lt Tel.nr.: +37067097636</small>			
A1982	SPDV	Kęstutis Mikulskis			
A2145	ARCH.	Tomas Vaičiulis			
	ARCH.	Povilas Žakauskas	DOKUMENTO PAVADINIMAS		
	ARCH.	Sigita Tauraitė	Vizualizacija 2		
	ARCH.	Laura Marija Mačiulienė	Laida		
LT	STATYTOJAS IR (ARBA) UŽSAKOVAS KŪB „Subačiaus Projektas“		DOKUMENTO ŽYMUO 0418-PP-SA-8.6	Lapas 1	Lapų 1



0	2023-03	STATYBOS LEIDIMUI			
LAIDA	IŠLEIDIMO DATA	LAIDOS STATUSAS. KEITIMO PRIEŽASTIS (JEI TAIKOMA)			
	 VILTEKTA KVAL.PATV.DOK. NR UAB "VILTEKTA" A. GOŠTAUTO 8 VILNIUS, TEL. (85)2619758 EL.P-VILTEKTA@VILTEKTA.LT, WWW.VILTEKTA.LT	STATINIO PROJEKTO PAVADINIMAS DAUGIABUČIAI GYVENAMIEJI PASTATAI(6.3) ŽIUPRONIŲ G. 7, 9 VILNIUJE, STATYBOS PROJEKTAS			
A2053/0084	SPV	T. Segalis	STATINIO NUMERIS IR PAVADINIMAS DAUGIABUČIAI GYVENAMIEJI PASTATAI(6.3)		
		 Studija „HEIMA“, MB. www.heima.lt T. Seivčenkos g. 10K, Vilnius el.p.: info@heima.lt Tel.nr.: +37067097636			
A1982	SPDV	Kęstutis Mikulskis			
A2145	ARCH.	Tomas Vaičiulis			
	ARCH.	Povilas Žakauskas	DOKUMENTO PAVADINIMAS Vizualizacija 3		
	ARCH.	Sigita Tauraitė			
	ARCH.	Laura Marija Mačiulienė			
LT	STATYTOJAS IR (ARBA) UŽSAKOVAS KŪB „Subačiaus Projektas“		DOKUMENTO ŽYMUO 0418-PP-SA-8.7	Lapas 1	Laida 0 Lapų 1





0	2023-03	STATYBOS LEIDIMUI			
LAIDA	IŠLEIDIMO DATA	LAIDOS STATUSAS. KEITIMO PRIEŽASTIS (JEI TAIKOMA)			
	 VILTEKTA KVAL.PATV.DOK. NR UAB "VILTEKTA" A. GOŠTAUTO 8 VILNIUS, TEL. (852619758 EL.P-VILTEKTA@VILTEKTA.LT, WWW.VILTEKTA.LT	STATINIO PROJEKTO PAVADINIMAS DAUGIABUČIAI GYVENAMIEJI PASTATA(6.3) ŽIUPRONIŲ G. 7, 9 VILNIUJE, STATYBOS PROJEKTAS			
A2053/0084	SPV	T. Segalis	STATINIO NUMERIS IR PAVADINIMAS DAUGIABUČIAI GYVENAMIEJI PASTATA(6.3)		
		 Studija „HEIMA“, MB. www.heima.lt T. Ševčenkos g. 16K, Vilnius el.p.: info@heima.lt Tel.nr.: +37067097636			
A1982	SPDV	Kęstutis Mikulskis			
A2145	ARCH.	Tomas Vaičiulis			
	ARCH.	Povilas Žakauskas	DOKUMENTO PAVADINIMAS Vizualizacija 5		
	ARCH.	Sigita Tauraitė			
	ARCH.	Laura Marija Mačiulienė			
LT	STATYTOJAS IR (ARBA) UŽSAKOVAS KŪB „Subačiaus Projektas“		DOKUMENTO ŽYMUO 0418-PP-SA-8.9	Lapas 1	Laida 0 Lapų 1



0	2023-03	STATYBOS LEIDIMUI						
LAIDA	IŠLEIDIMO DATA	LAIDOS STATUSAS. KEITIMO PRIEŽASTIS (JEI TAIKOMA)						
	 VILTEKTA KVAL.PATV.DOK. NR UAB "VILTEKTA" A. GOŠTAUTO 8 VILNIUS, TEL. (85)2619758 EL.P-VILTEKTA@VILTEKTA.LT, WWW.VILTEKTA.LT	STATINIO PROJEKTO PAVADINIMAS DAUGIABUČIAI GYVENAMIEJI PASTATAI(6.3) ŽIUPRONIŲ G. 7, 9 VILNIUJE, STATYBOS PROJEKTAS						
A2053/0084	SPV	T. Segalis	STATINIO NUMERIS IR PAVADINIMAS DAUGIABUČIAI GYVENAMIEJI PASTATAI(6.3)					
		H E I M A <small>Studija „HEIMA“, MB. www.heima.lt T. Seivčenkos g. 10K, Vilnius el.p.: info@heima.lt Tel.nr.: +37067097636</small>						
A1982	SPDV	Kęstutis Mikulskis						
A2145	ARCH.	Tomas Vaičiulis						
	ARCH.	Povilas Žakauskas						
	ARCH.	Sigita Tauraitė						
	ARCH.	Laura Marija Mačiulienė						
LT	STATYTOJAS IR (ARBA) UŽSAKOVAS KŪB „Subačiaus Projektas“		DOKUMENTO ŽYMUO 0418-PP-SA-8.10	<table border="1"> <tr> <td>Lapas</td> <td>Lapų</td> </tr> <tr> <td>1</td> <td>1</td> </tr> </table>	Lapas	Lapų	1	1
Lapas	Lapų							
1	1							
			DOKUMENTO PAVADINIMAS Vizuaizacija 6	<table border="1"> <tr> <td>Laida</td> </tr> <tr> <td>0</td> </tr> </table>	Laida	0		
Laida								
0								



0	2023-03	STATYBOS LEIDIMUI		
LAIDA	IŠLEIDIMO DATA	LAIDOS STATUSAS. KEITIMO PRIEŽASTIS (JEI TAIKOMA)		
	 VILTEKTA KVAL.PATV.DOK. NR UAB "VILTEKTA" A. GOŠTAUTO 8 VILNIUS, TEL. (85)2619758 EL.P-VILTEKTA@VILTEKTA.LT, WWW.VILTEKTA.LT	STATINIO PROJEKTO PAVADINIMAS		
		DAUGIABUČIAI GYVENAMIEJI PASTATA(6.3) ŽIUPRONIŲ G. 7, 9 VILNIUJE, STATYBOS PROJEKTAS		
A2053/0084	SPV	T. Segalis	STATINIO NUMERIS IR PAVADINIMAS	
		 H E I M A <small>Studija „HEIMA“, MB. www.heima.lt T. Seivčenkos g. 16K, Vilnius el.p.: info@heima.lt Tel.nr.: +37067097636</small>	DAUGIABUČIAI GYVENAMIEJI PASTATA(6.3)	
A1982	SPDV	Kęstutis Mikulskis	DOKUMENTO PAVADINIMAS Vaizdas iš paukščio skrydžio	
A2145	ARCH.	Tomas Vaičiulis		
	ARCH.	Povilas Žakauskas		
	ARCH.	Sigita Tauraitė		
	ARCH.	Laura Marija Mačiulienė		
LT	STATYTOJAS IR (ARBA) UŽSAKOVAS		DOKUMENTO ŽYMUO	
	KŪB „Subačiaus Projektas“		0418-PP-SA-8.11	Lapas
				Lapų
				0
			1	1

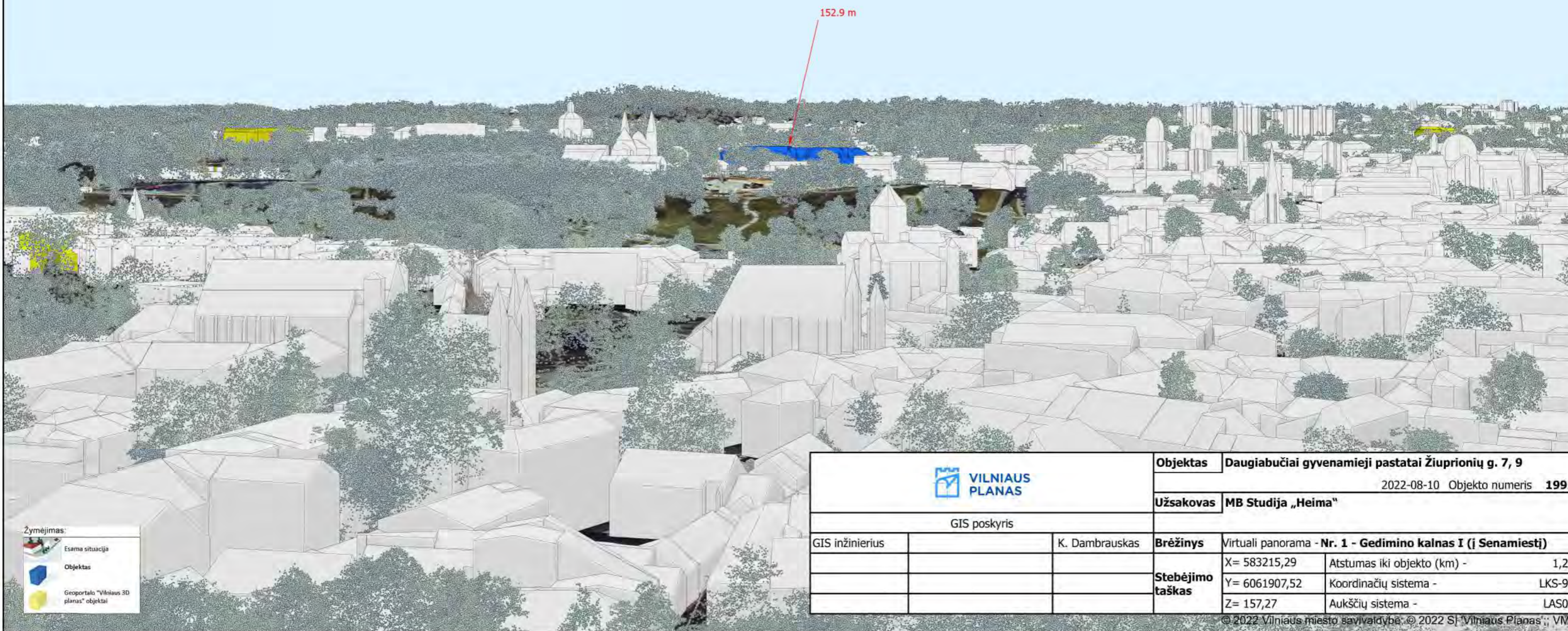

		Objektas	Daugiabučiai gyvenamieji pastatai Žiuprionių g. 7, 9	
			2022-08-10	Objekto numeris 1991
		Užsakovas	MB Studija „Heima“	
GIS poskyris				
GIS inžinierius		K. Dambrauskas	Brėžinys	Virtuali panorama - Nr. 1 - Gedimino kalnas I (į Senamiestį)
			Stebėjimo taškas	X= 583215,29 Atstumas iki objekto (km) - 1,24
				Y= 6061907,52 Koordinatų sistema - LKS-94
				Z= 157,27 Aukščių sistema - LAS07

Žymėjimas:

- Esama situacija
- Objektas
- Geoportalo "Vilniaus 3D planas" objektai

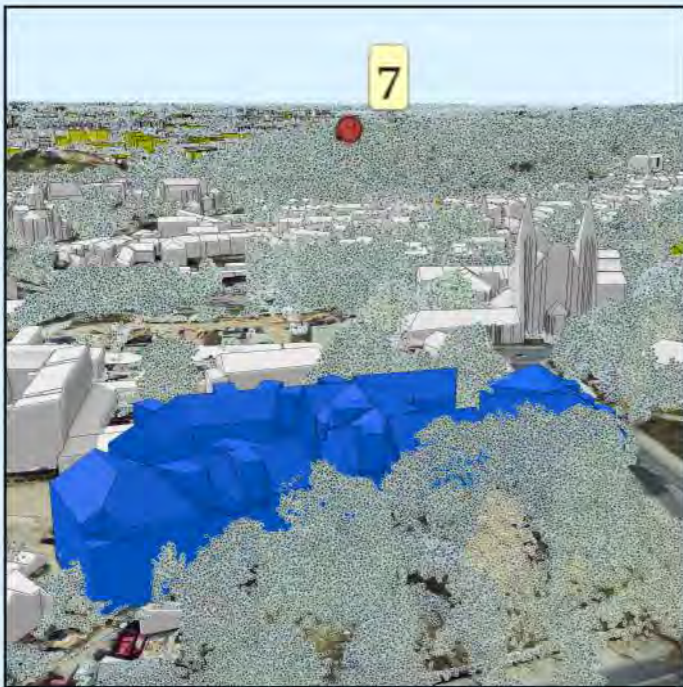

Zymėjimas:

	Esama situacija
	Objektas
	Geoportalo "Vilniaus 3D planas" objektai

		Objektas	Daugiabučiai gyvenamieji pastatai Žiuprionių g. 7, 9	
			2022-08-10	Objekto numeris 1991
		Užsakovas	MB Studija „Heima“	
GIS poskyris				
GIS inžinierius		K. Dambrauskas	Brėžinys	Virtuali panorama - Nr. 7 - Trijų kryžių kalnas
			Stebėjimo taškas	X= 583655,23 Atstumas iki objekto (km) - 1,21
				Y= 6061922,58 Koordinacių sistema - LKS-94
				Z= 165,55 Aukščių sistema - LAS07

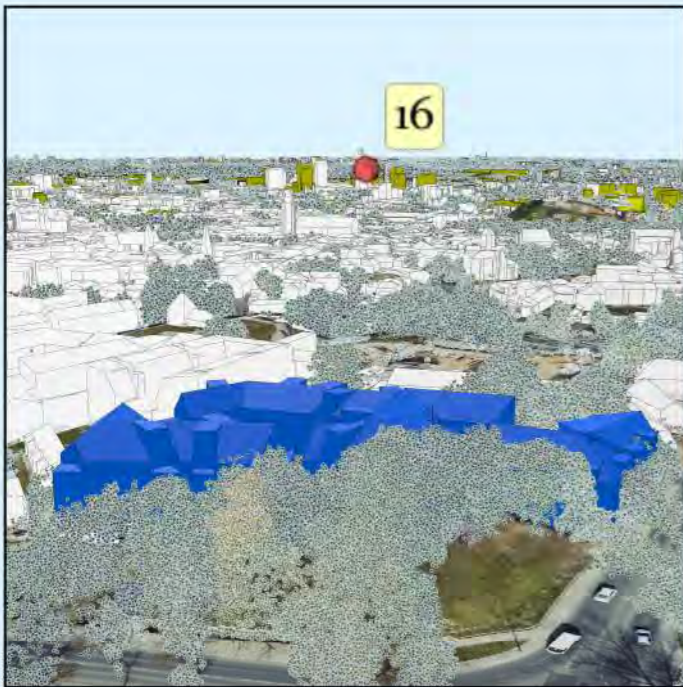

Zymėjimas:

	Esama situacija
	Objektas
	Geoportalo "Vilniaus 3D planas" objektai

		Objektas	Daugiabučiai gyvenamieji pastatai Žiuprionių g. 7, 9			
			2022-08-10	Objekto numeris 1991		
		Užsakovas	MB Studija „Heima“			
GIS poskyris						
GIS inžinierius		K. Dambrauskas	Brėžinys	Virtuali panorama - Nr. 16 - Savivaldybės pastatas		
			Stebėjimo taškas	X= 582443,88	Atstumas iki objekto (km) -	2,41
				Y= 6062876,69	Koordinacių sistema -	LKS-94
				Z= 175,1	Aukščių sistema -	LAS07

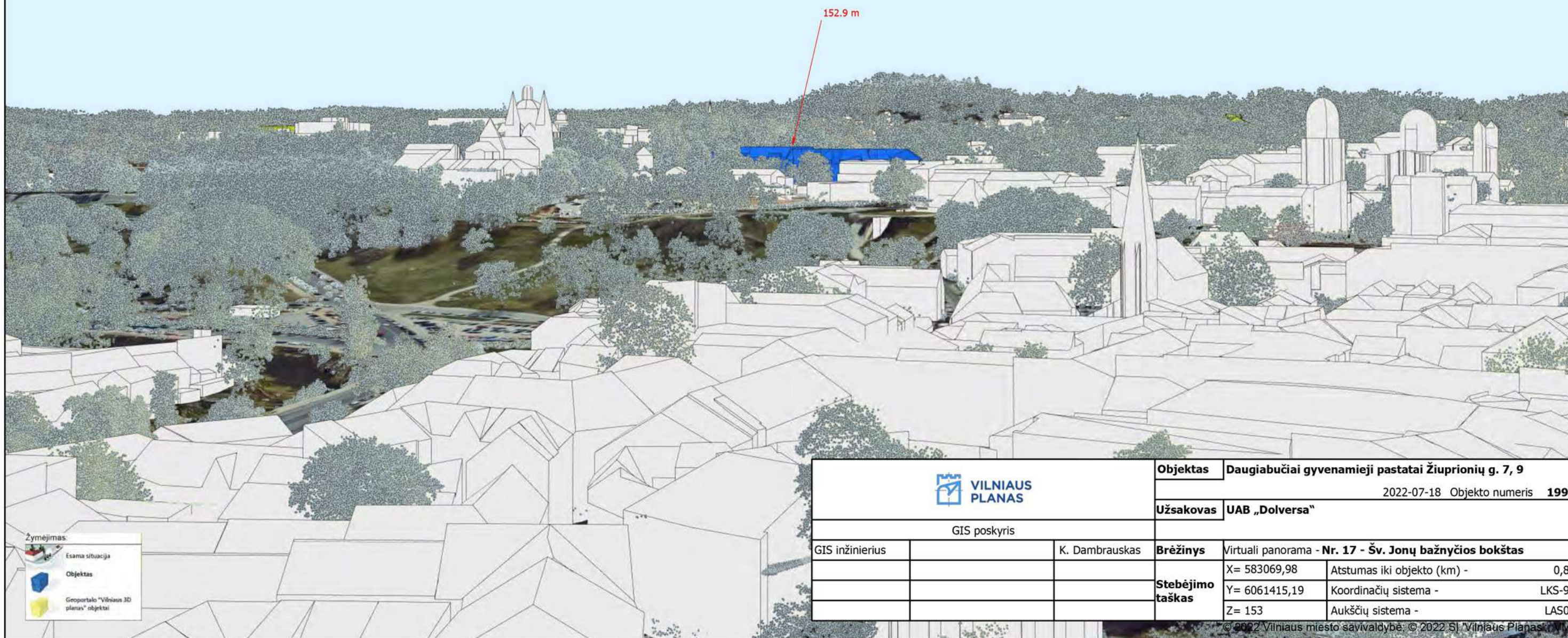
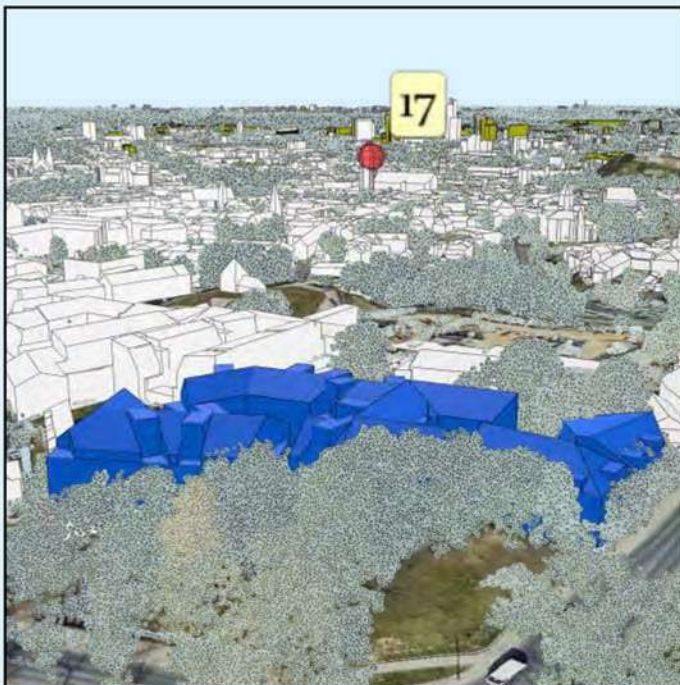

		Objektas	Daugiabučiai gyvenamieji pastatai Žiuprionių g. 7, 9		
			2022-07-18 Objekto numeris 1991		
		Užsakovas	UAB „Dolversa“		
		GIS poskyris			
GIS inžinierius		K. Dambrauskas	Brėžinys	Virtuali panorama - Nr. 17 - Šv. Jonų bažnyčios bokštas	
			Stebėjimo taškas	X= 583069,98	Atstumas iki objekto (km) - 0,83
				Y= 6061415,19	Koordinacių sistema - LKS-94
				Z= 153	Aukščių sistema - LAS07

Žymėjimas:
 Esama situacija
 Objektas
 Geoportalo "Vilniaus 3D planas" objektai

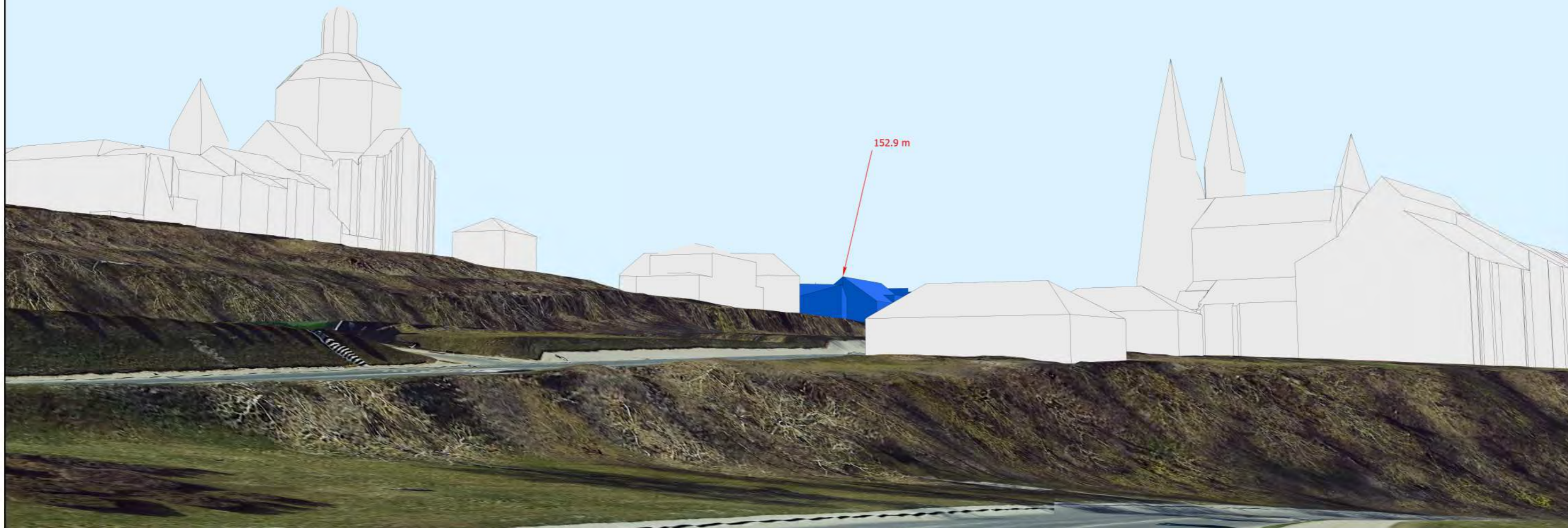
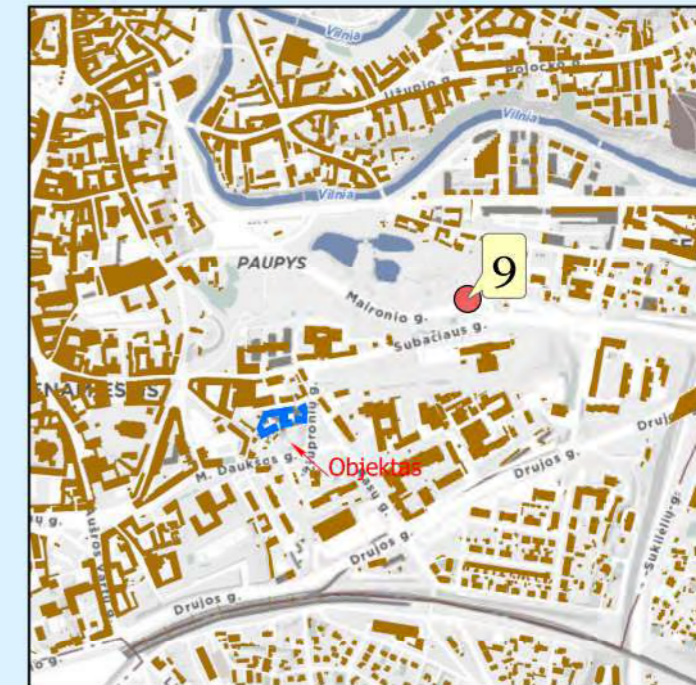
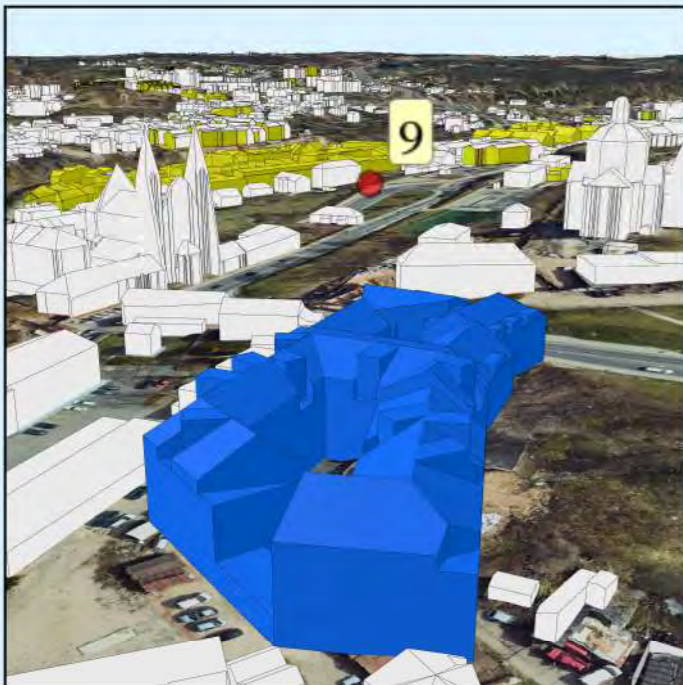

Žymėjimas:

	Esama situacija
	Objektas
	Geoportalo "Vilniaus 3D planas" objektai

		Objektas	Daugiabučiai gyvenamieji pastatai Žiuprionių g. 7, 9		
			2022-10-10 Objekto numeris 1991		
		Užsakovas	MB Studija „Heima“		
GIS poskyris					
GIS inžinierius		K. Dambrauskas	Brėžinys	Virtuali panorama - Nr. 9 - Subačiaus gatvė (žemai)	
			Stebėjimo taškas	X= 583853,47	Atstumas iki objekto (km) - 0,35
				Y= 6060899,97	Koordinacių sistema - LKS-94
				Z= 125,06	Aukščių sistema - LAS07

DAUKŠOS g. 8B/8C butai, kuriems naujai projektuojami Žiupronių g. 7/9 namai gali turėti įtakos insoliacijai:

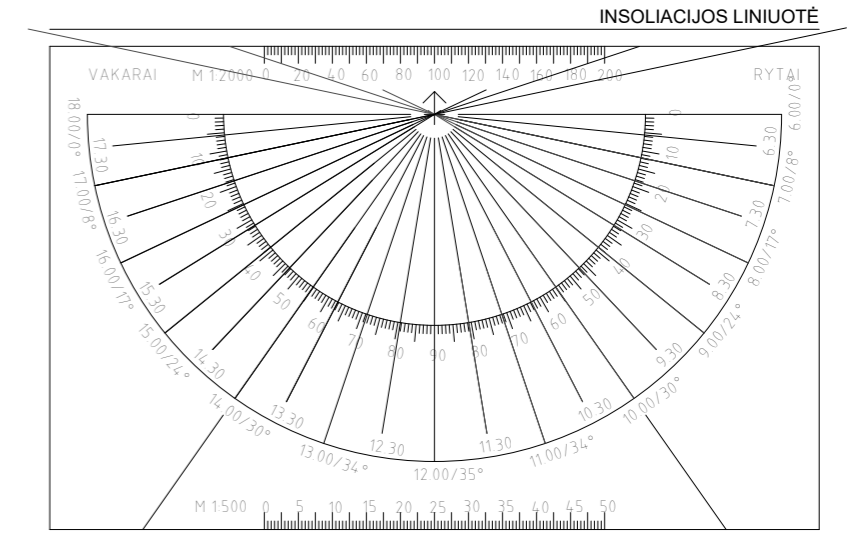
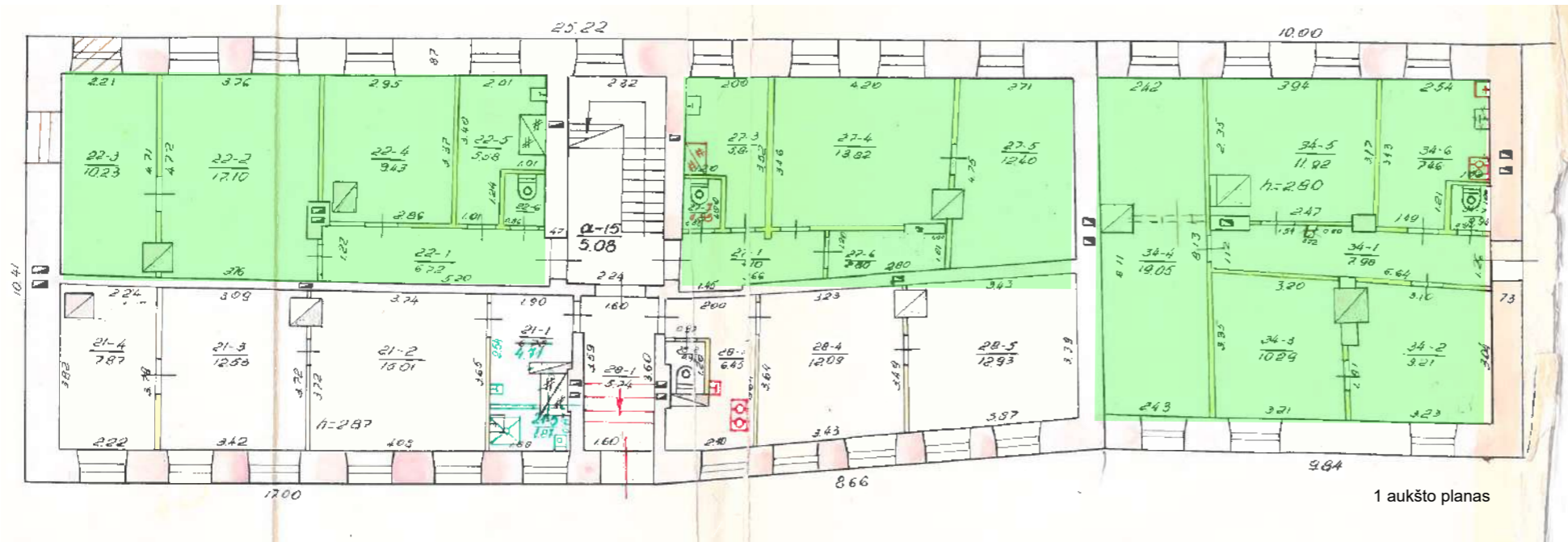

Prieš tikrinant, ar naujai projektuojami pastatai turėtų įtakos esamų Daukšos g. 8B/8C pastatų insoliacijai, atliekami dabartinės insoliacijos skaičiavimai naudojantis insoliacijos liniuotės metodu, skaičiuojant insoliaciją į lango centrą nuo 7:00val ryto iki 17:00 val vakaro lygiadieniais (kovo 22 ir rugsėjo 22)

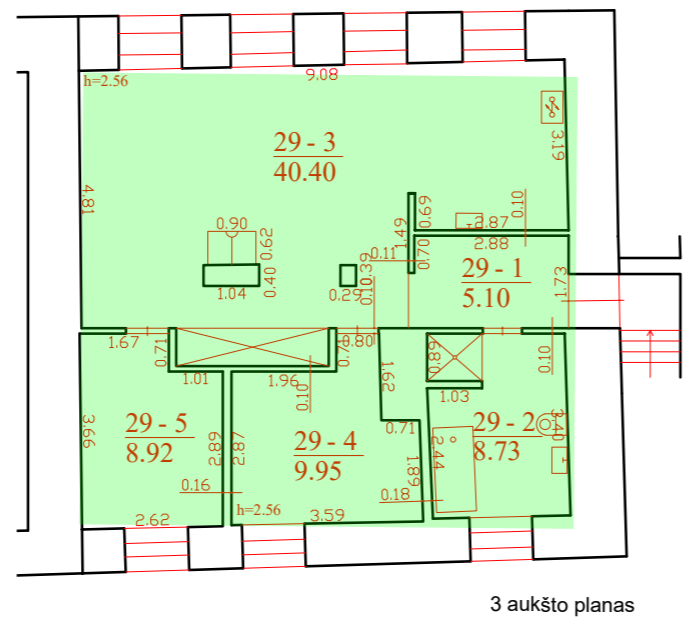
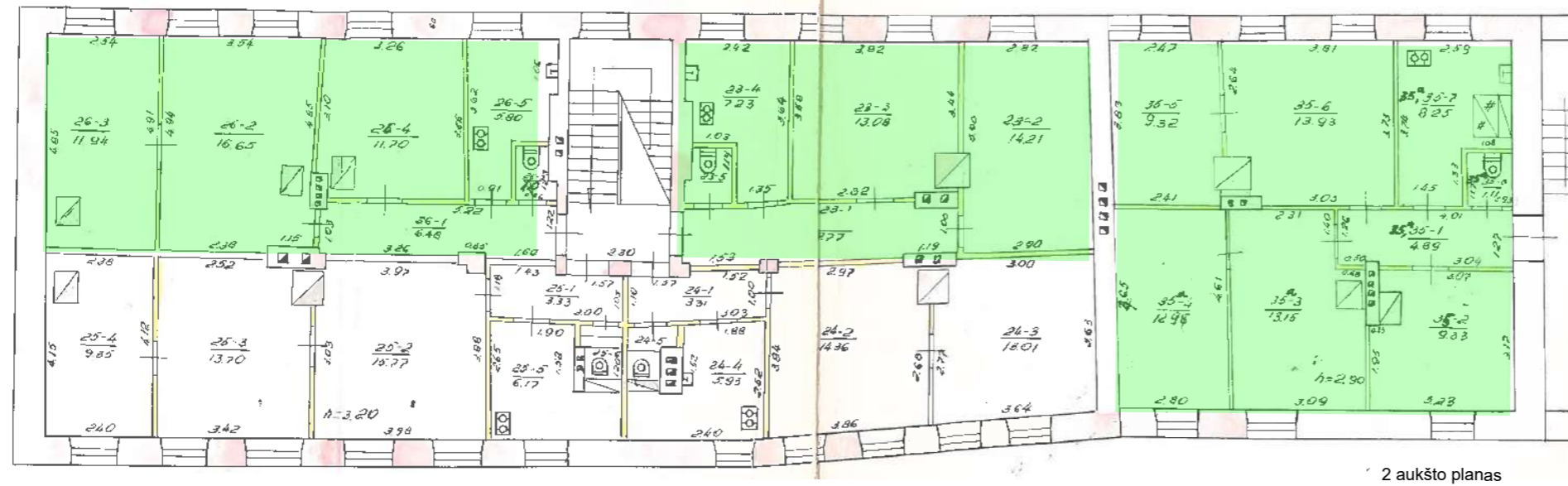

0	2023-03	STATYBOS LEIDIMUI	
LAIDA	IŠLEIDIMO DATA	LAIDOS STATUSAS. KEITIMO PRIEŽASTIS (JEI TAIKOMA)	
	 VILTEKTA KVAL.PATV.DOK. NR UAB "VILTEKTA" A. GOŠTAUTO S. VILNIUS, TEL. (852)619758 EL.P.VILTEKTA@VILTEKTA.LT, WWW.VILTEKTA.LT	STATINIO PROJEKTO PAVADINIMAS	
A2053/0084		SPV T. Segalis	DAUGIABUČIAI GYVENAMIEJI PASTATAI(6.3) ŽIUPRONIŲ G. 7, 9 VILNIUJE, STATYBOS PROJEKTAS
	 Studija „HEIMA“, MB. www.heima.lt T. Seivėnkos g. 16K, Vilnius el.p.: info@heima.lt Tel.nr.: +37067097636	STATINIO NUMERIS IR PAVADINIMAS	
A1982		SPDV Kęstutis Mikulskis	DAUGIABUČIAI GYVENAMIEJI PASTATAI(6.3)
A2145	ARCH. Tomas Vaičiulis	DOKUMENTO PAVADINIMAS	
	ARCH. Povilas Žakauskas		
	ARCH. Sigita Tauraitė		
	ARCH. Laura Marija Mačiulienė		
LT	STATYTOJAS IR (ARBA) UŽSAKOVAS	DOKUMENTO ŽYMUO	
	KŪB „Subačiaus Projektas“	0418-PP-SA-9.1	
		Lapas	Lapų
		1	1



Patalpa 35-7 :

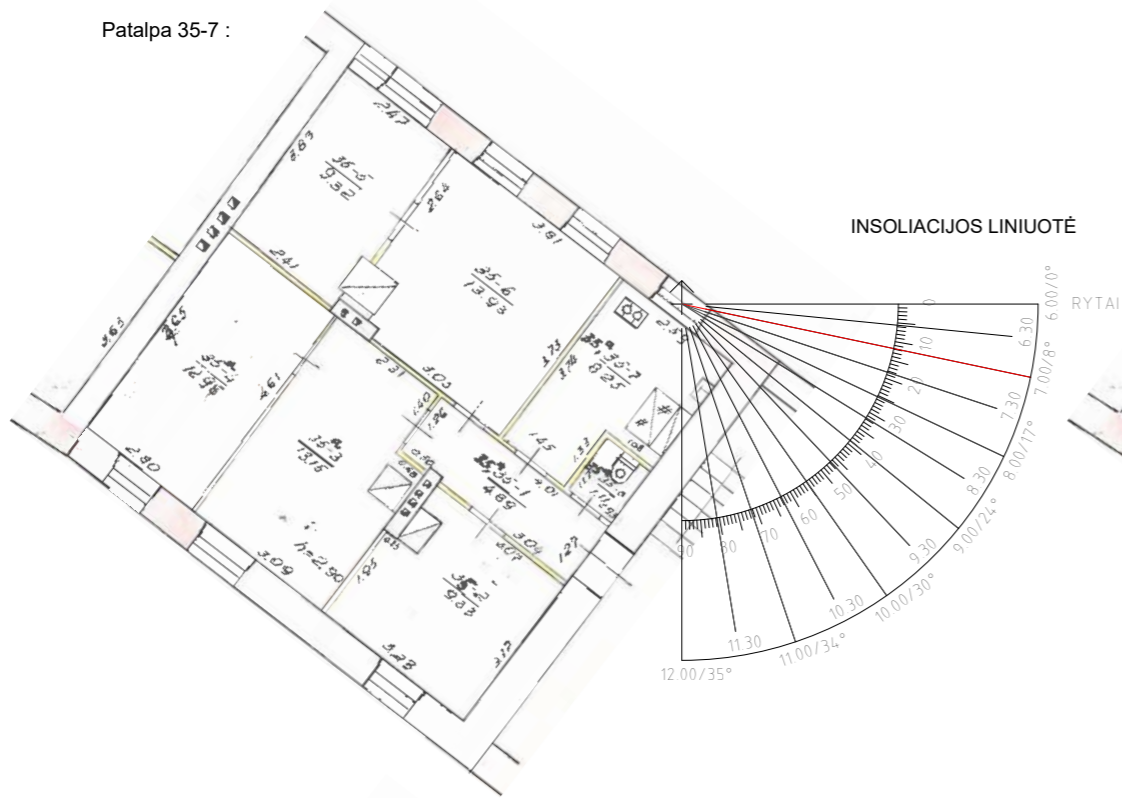

Patalpa 35-6 :

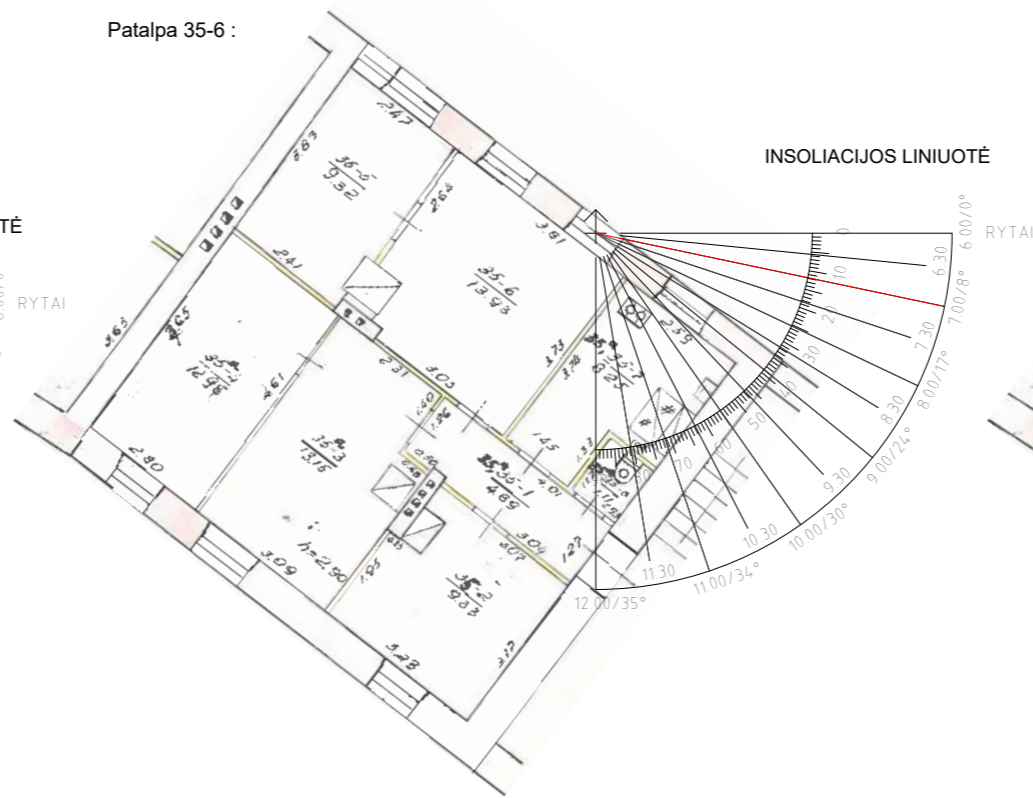

Patalpa 35-6 :

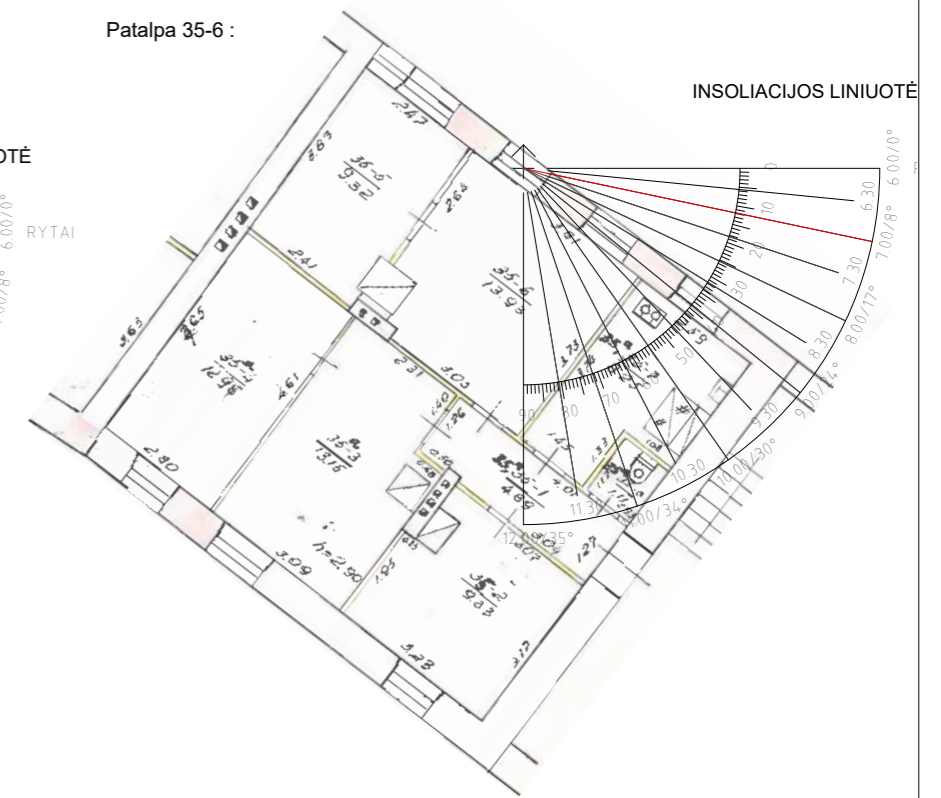

Patalpa 35-5 :

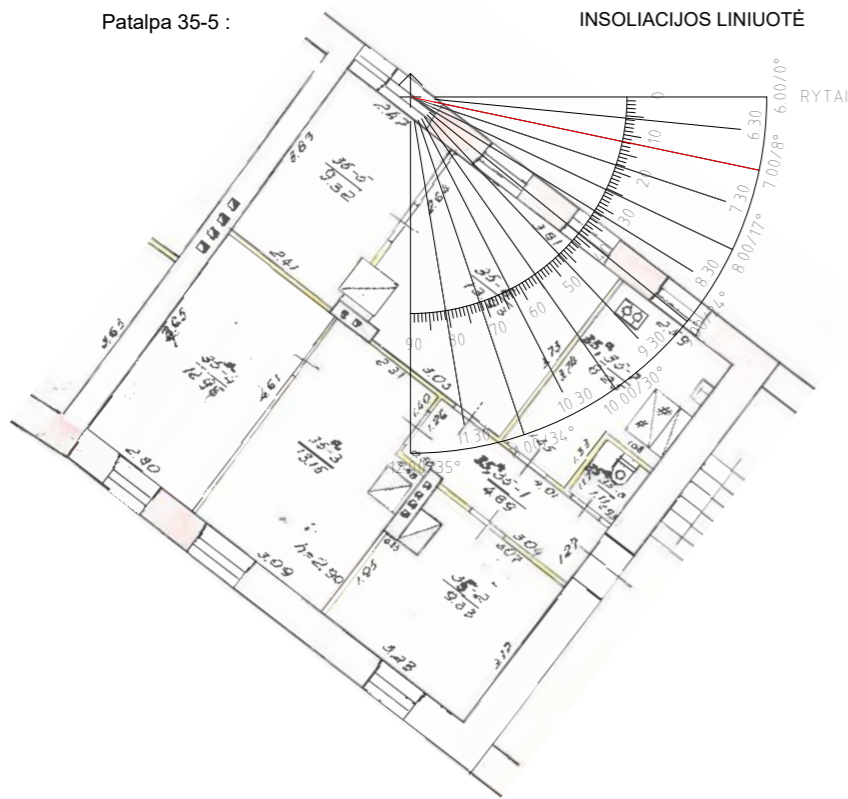

Išvada: Pritaikius insoliacijos liniuotės metodą, matome, kad į butą nr. 35 šiaurės rytų pusėje nuo 7val. saulė nepatenka per angokraštį į lango centrą, todėl galima teigti, kad šioje pusėje esantys kambariai insoliacijos negauna.

0	2023-03	STATYBOS LEIDIMUI		
LAIDA	IŠLEIDIMO DATA	LAIDOS STATUSAS. KEITIMO PRIEŽASTIS (JEI TAIKOMA)		
	 VILTEKTA KVAL.PATV.DOK. NR UAB "VILTEKTA" A. GOŠTAUTO 8 VILNIUS, TEL. (852)619758 EL.P.VILTEKTA@VILTEKTA.LT, WWW.VILTEKTA.LT	STATINIO PROJEKTO PAVADINIMAS		
		DAUGIABUČIAI GYVENAMIEJI PASTATA(6.3) ŽIUPRONIŲ G. 7, 9 VILNIUJE, STATYBOS PROJEKTAS		
A2053/0084	SPV	T. Segalis	STATINIO NUMERIS IR PAVADINIMAS	
	 HEIMA Studija „HEIMA“, MB. www.heima.lt T. Ševčenkos g. 16K, Vilnius el.p.: info@heima.lt Tel.nr.: +37067097636		DAUGIABUČIAI GYVENAMIEJI PASTATA(6.3)	
A1982	SPDV	Kęstutis Mikulskis	DOKUMENTO PAVADINIMAS	
A2145	ARCH.	Tomas Vaičiulis		
	ARCH.	Povilas Žakauskas		
	ARCH.	Sigita Tauraitė		
	ARCH.	Laura Marija Mačiulienė	Buto nr. 35 insoliacija	
LT	STATYTOJAS IR (ARBA) UŽSAKOVAS		DOKUMENTO ŽYMUO	
	KŪB „Subačiaus Projektas“		0418-PP-SA-9.2	
			Lapas	Lapų
			1	1



Patalpa 23-2 :

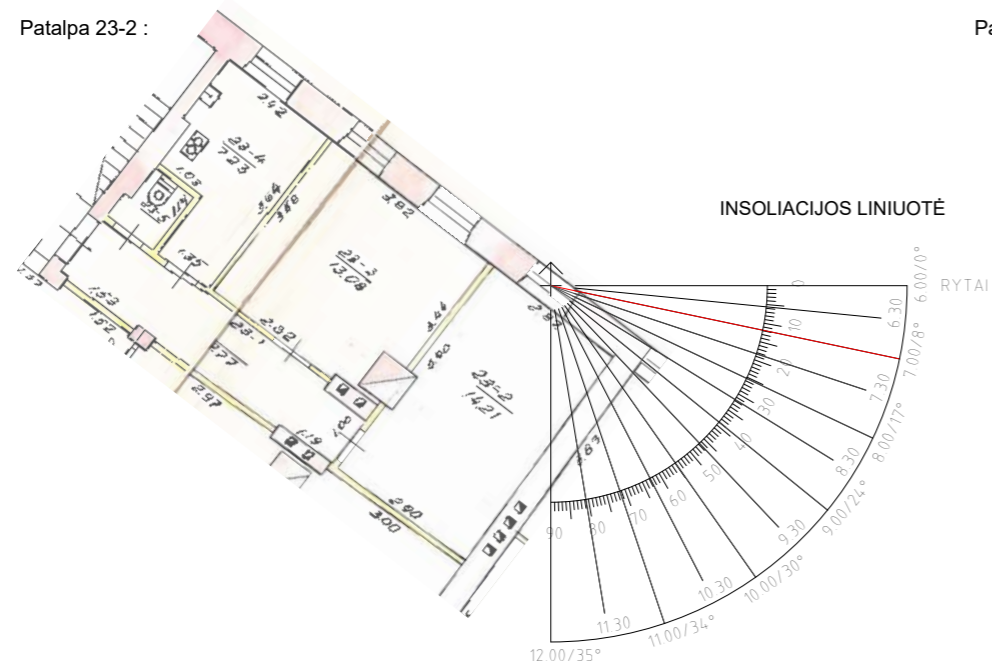

Patalpa 23-3 :

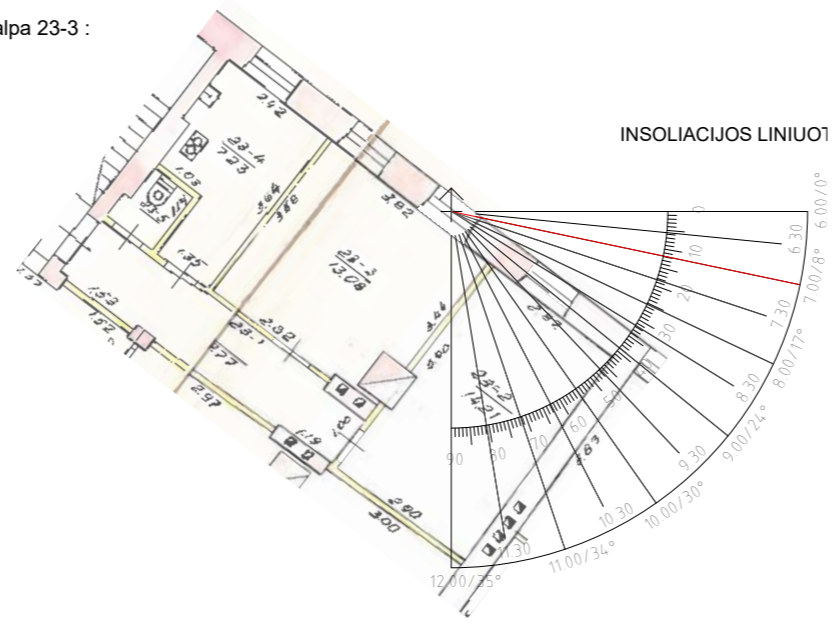

Patalpa 23-3 :

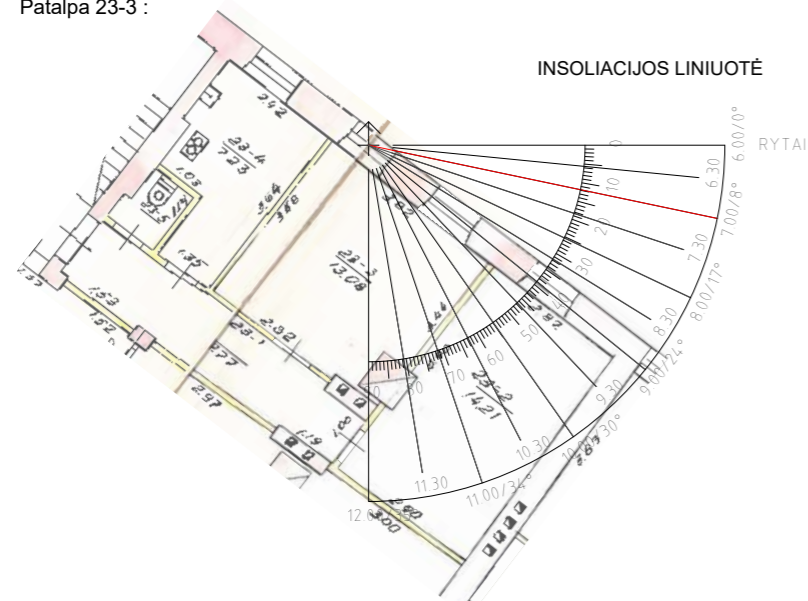

Patalpa 23-4 :

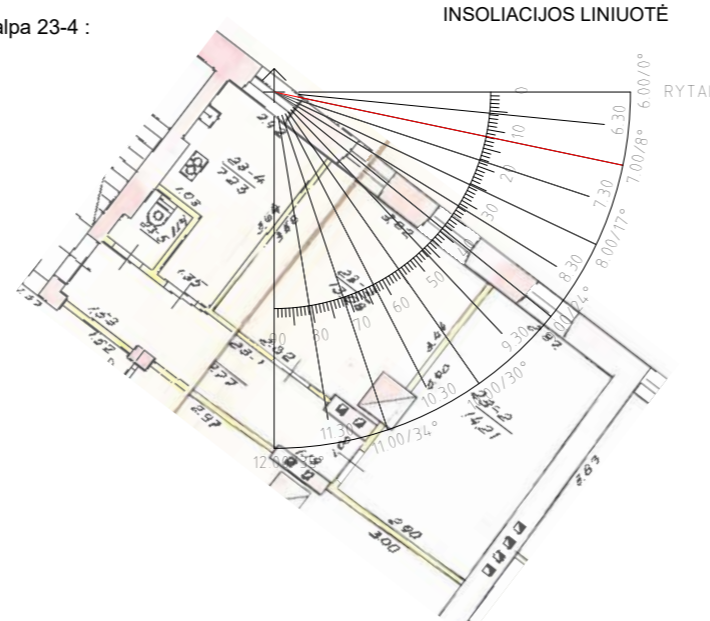

Išvada: Pritaikius insoliacijos liniuotės metodą, matome, kad į butą nr. 23 nuo 7val. saulė nepatenka per angokraštį į lango centrą, todėl galima teigti, kad butas insoliacijos negauna.

0	2023-03	STATYBOS LEIDIMUI		
LAIDA	IŠLEIDIMO DATA	LAIDOS STATUSAS. KEITIMO PRIEŽASTIS (JEI TAIKOMA)		
	 VILTEKTA KVAL.PATV.DOK. NR UAB "VILTEKTA" A. GOŠTAUTO 8 VILNIUS, TEL. (85)2619758 EL.P-VILTEKTA@VILTEKTA.LT, WWW.VILTEKTA.LT	STATINIO PROJEKTO PAVADINIMAS		
		DAUGIABUČIAI GYVENAMIEJI PASTATA(6.3) ŽIUPRONIŲ G. 7, 9 VILNIJUJE, STATYBOS PROJEKTAS		
A2053/0084	SPV	T. Segalis	STATINIO NUMERIS IR PAVADINIMAS	
	 HEIMA Studija „HEIMA“, MB. www.heima.lt T. Seivėnkos g. 16K, Vilnius el.p.: info@heima.lt Tel.nr.: +37067097636		DAUGIABUČIAI GYVENAMIEJI PASTATA(6.3)	
A1982	SPDV	Kęstutis Mikulskis	DOKUMENTO PAVADINIMAS	
A2145	ARCH.	Tomas Vaičiulis		
	ARCH.	Povilas Žakauskas		
	ARCH.	Sigita Tauraitė		
	ARCH.	Laura Marija Mačiulienė	Buto nr. 23 insoliacija	
LT	STATYTOJAS IR (ARBA) UŽSAKOVAS		DOKUMENTO ŽYMUO	
	KŪB „Subačiaus Projektas“		0418-PP-SA-9.3	
			Lapas	Lapų
			1	1

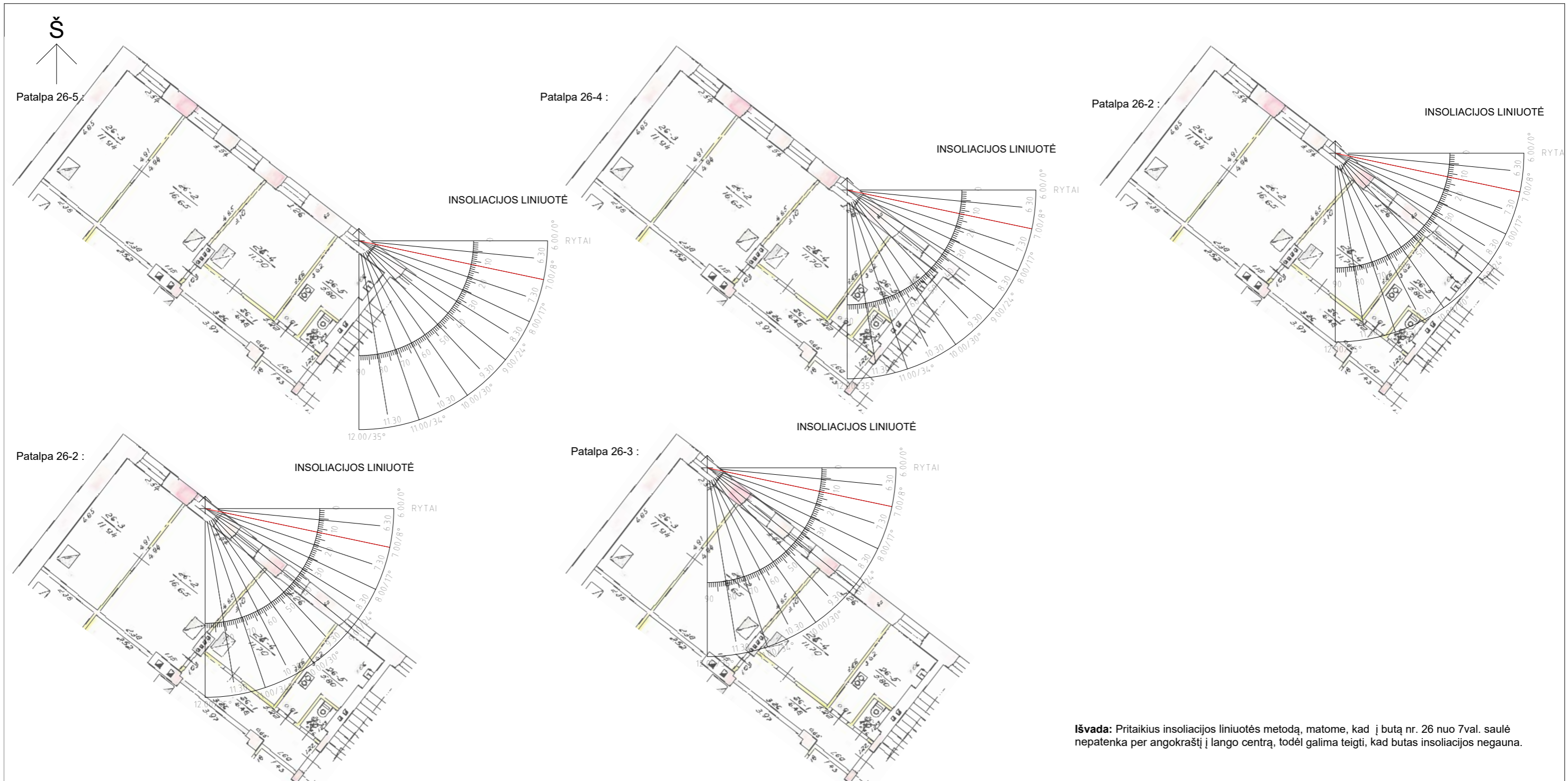

Išvada: Pritaikius insoliacijos liniuotės metodą, matome, kad į butą nr. 26 nuo 7val. saulė nepatenka per angokraštį į lango centrą, todėl galima teigti, kad butas insoliacijos negauna.

0	2023-03	STATYBOS LEIDIMUI		
LAIDA	IŠLEIDIMO DATA	LAIDOS STATUSAS. KEITIMO PRIEŽASTIS (JEI TAIKOMA)		
	 VILTEKTA KVAL.PATV.DOK. NR UAB "VILTEKTA" A. GOŠTAUTO 8 VILNIUS, TEL. (852619758 EL.P.VILTEKTA@VILTEKTA.LT, WWW.VILTEKTA.LT	STATINIO PROJEKTO PAVADINIMAS		
		DAUGIABUČIAI GYVENAMIEJI PASTATA(6.3) ŽIUPRONIŲ G. 7, 9 VILNIUJE, STATYBOS PROJEKTAS		
A2053/0084	SPV T. Segalis	STATINIO NUMERIS IR PAVADINIMAS		
	 HEIMA Studija „HEIMA“, MB. www.heima.lt T. Seivčėnkos g. 16K, Vilnius el.p.: info@heima.lt Tel.nr.: +37067097636	DAUGIABUČIAI GYVENAMIEJI PASTATAI(6.3)		
A1982		SPDV Kęstutis Mikulskis	DOKUMENTO PAVADINIMAS Buto nr. 26 insoliacija	
A2145	ARCH. Tomas Vaičiulis			
	ARCH. Povilas Žakauskas			
	ARCH. Sigita Tauraitė			
	ARCH. Laura Marija Mačiulienė	DOKUMENTO ŽYMUO		
LT	STATYTOJAS IR (ARBA) UŽSAKOVAS	0418-PP-SA-9.4		Lapų
	KŪB „Subačiaus Projektas“			Lapų
				1
				1



Patalpa 34-6 :

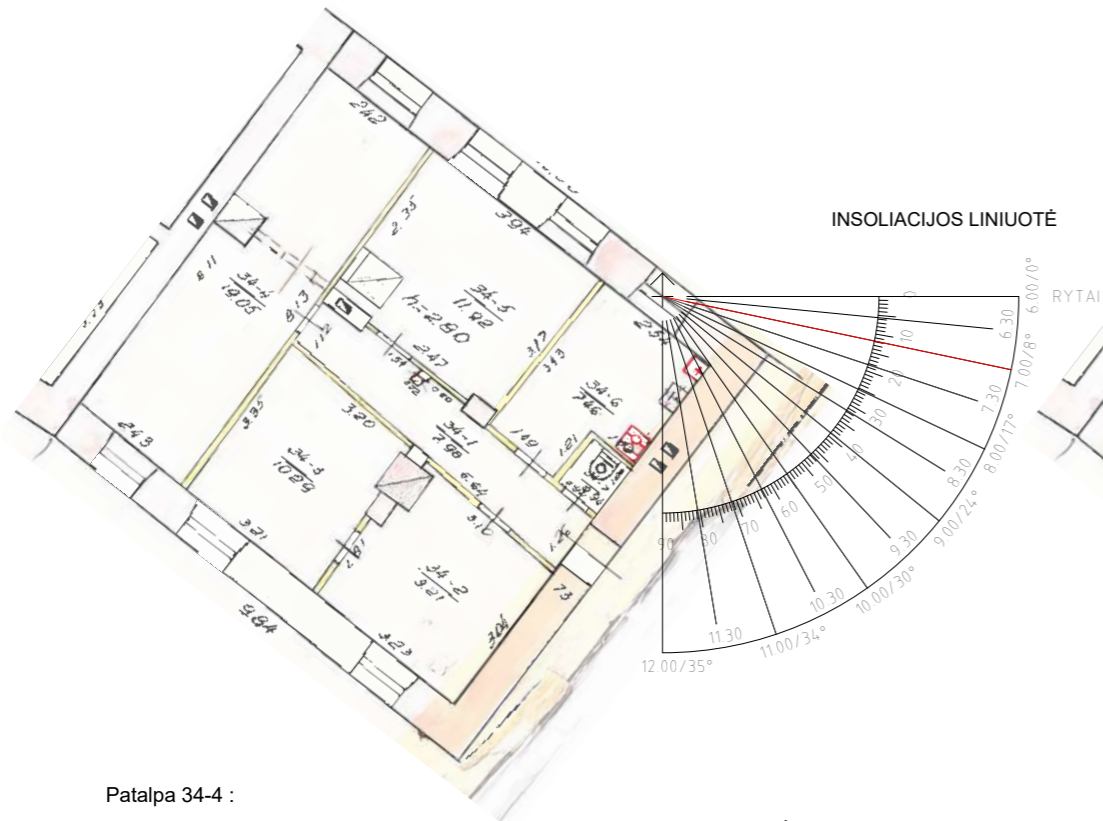

Patalpa 34-5 :

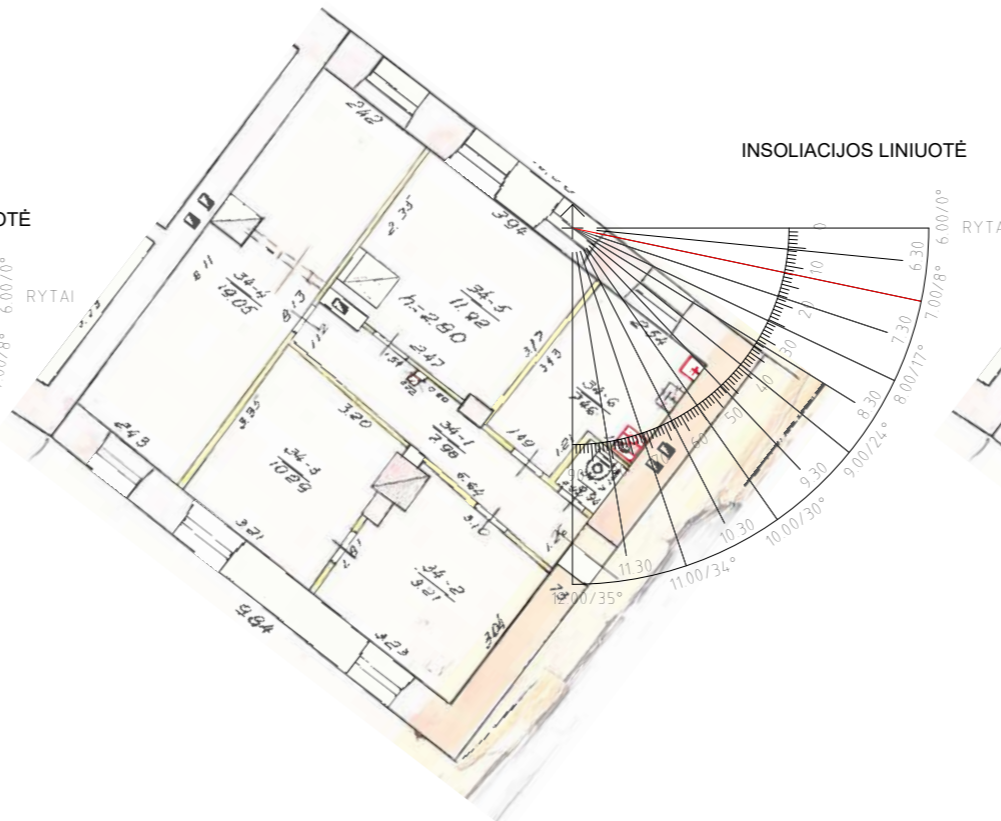

Patalpa 34-5 :

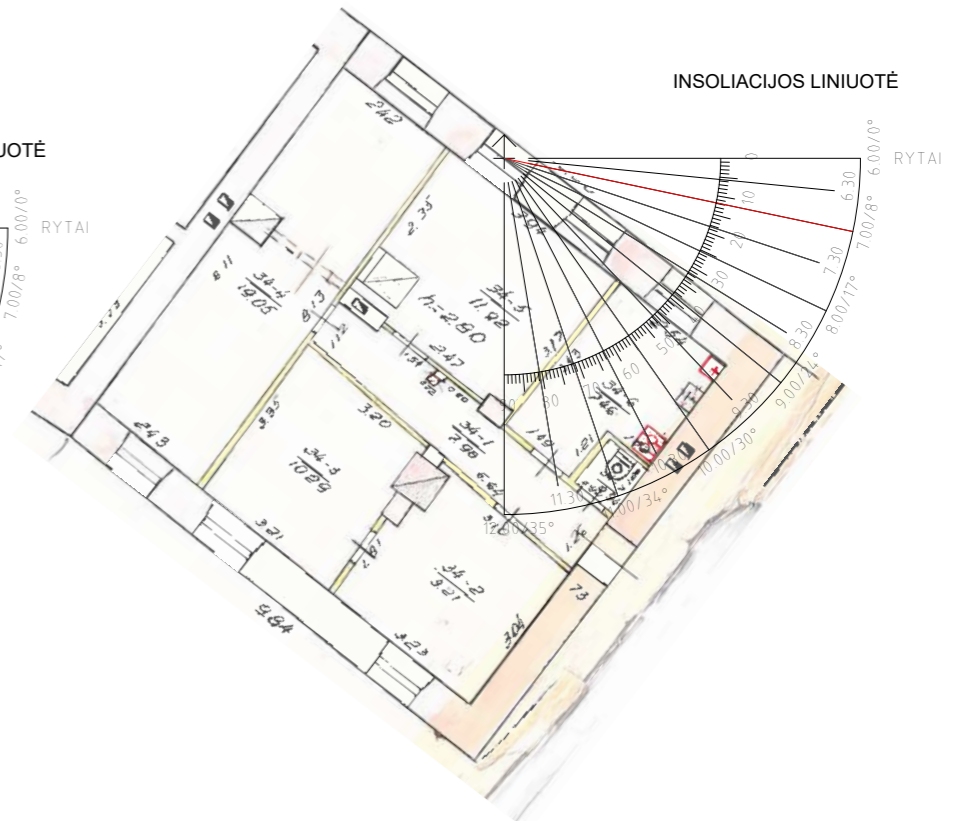

Patalpa 34-4 :

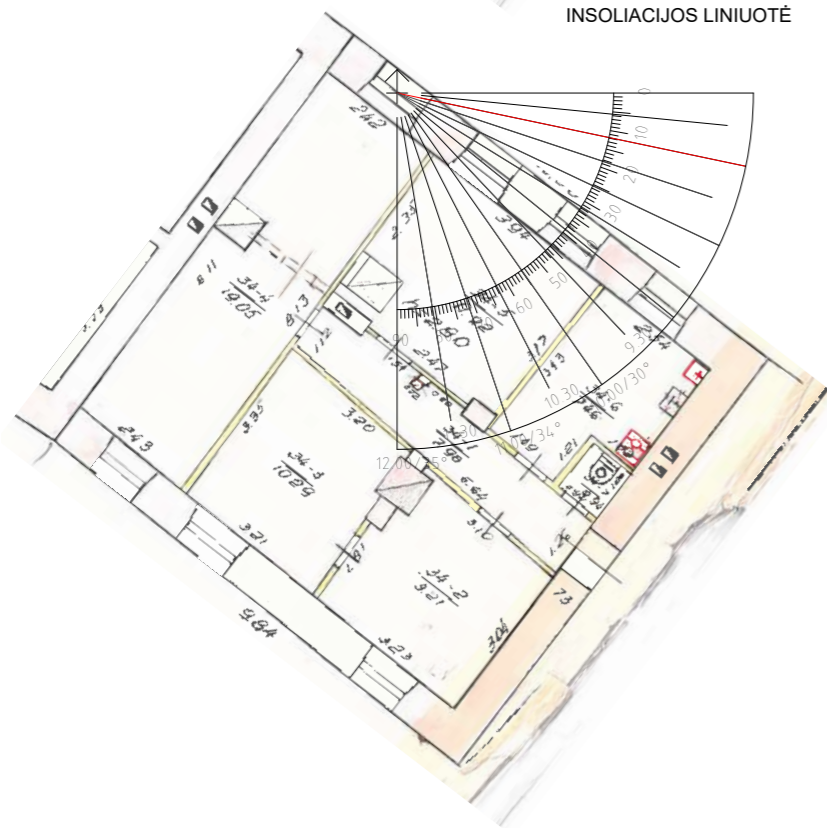

Išvada: Pritaikius insoliacijos liniuotės metodą, matome, kad į butą nr. 34 šiaurės rytų pusėje nuo 7val. saulė nepatenka per angokraštį į lango centrą, todėl galima teigti, kad šioje pusėje esantys kambariai insoliacijos negauna.

0	2023-03	STATYBOS LEIDIMUI		
LAIDA	IŠLEIDIMO DATA	LAIDOS STATUSAS. KEITIMO PRIEŽASTIS (JEI TAIKOMA)		
	 VILTEKTA KVAL.PATV.DOK. NR UAB "VILTEKTA" A. GOŠTAUTO 8 VILNIUS, TEL. (85)2619758 EL.P.VILTEKTA@VILTEKTA.LT, WWW.VILTEKTA.LT	STATINIO PROJEKTO PAVADINIMAS		
		DAUGIABUČIAI GYVENAMIEJI PASTATA(6.3) ŽIUPRONIŲ G. 7, 9 VILNIUJE, STATYBOS PROJEKTAS		
A2053/0084	SPV	T. Segalis	STATINIO NUMERIS IR PAVADINIMAS	
	 HEIMA Studija „HEIMA“, MB. www.heima.lt T. Seivčenkos g. 10K, Vilnius el.p.: info@heima.lt Tel.nr.: +37067097636		DAUGIABUČIAI GYVENAMIEJI PASTATA(6.3)	
A1982	SPDV	Kęstutis Mikulskis	DOKUMENTO PAVADINIMAS Buto nr. 34 insoliacija	
A2145	ARCH.	Tomas Vaičiulis		
	ARCH.	Povilas Žakauskas		
	ARCH.	Sigita Tauraitė		
	ARCH.	Laura Marija Mačiulienė		
LT	STATYTOJAS IR (ARBA) UŽSAKOVAS		DOKUMENTO ŽYMUO	
	KŪB „Subačiaus Projektas“		0418-PP-SA-9.5	
			Lapas	Lapų
			1	1



Patalpa 27-5 :

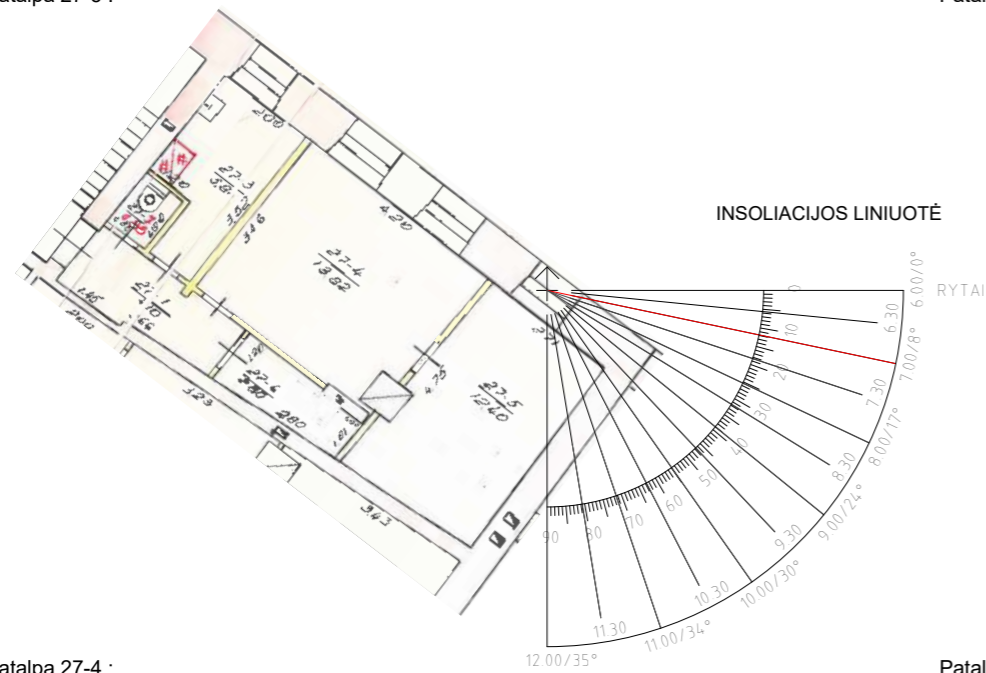

Patalpa 27-4 :

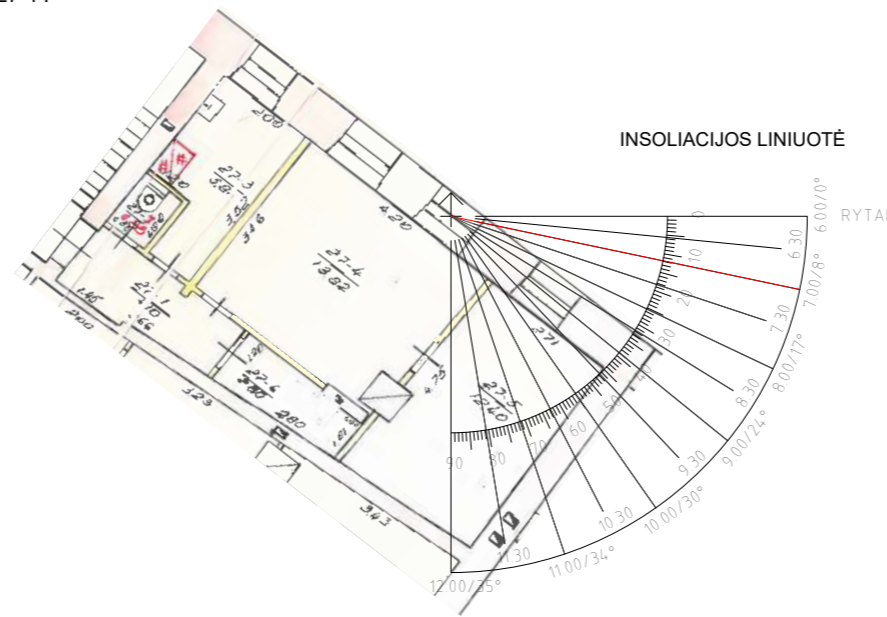

Patalpa 27-4 :

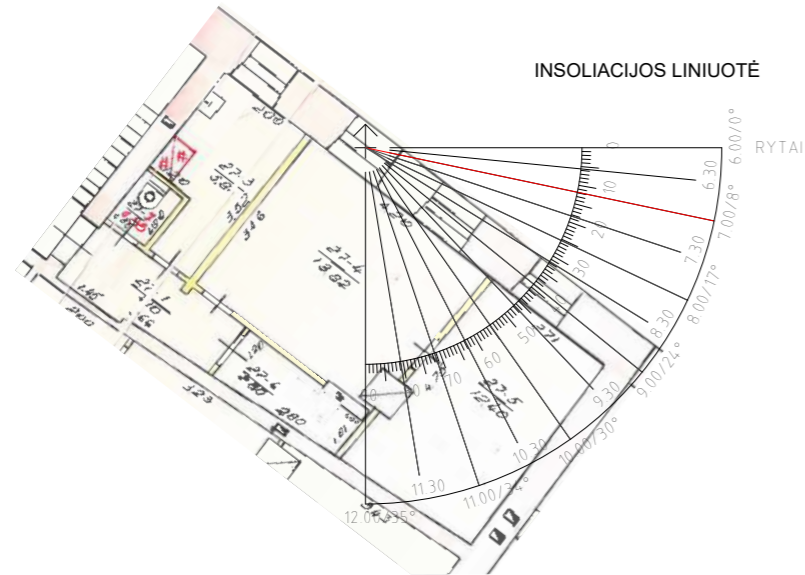

Patalpa 27-3 :

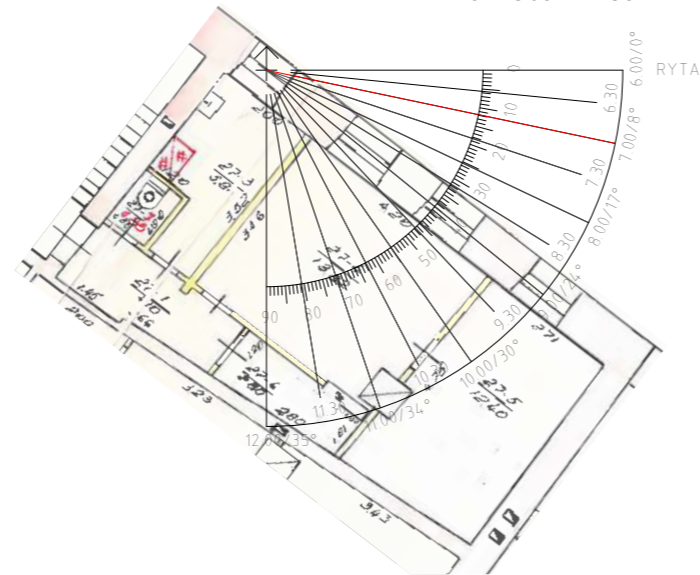

Išvada: Pritaikius insoliacijos liniuotės metodą, matome, kad į butą nr. 27 nuo 7val. saulė nepatenka per angokraštį į lango centrą, todėl galima teigti, kad butas insoliacijos negauna.

0	2023-03	STATYBOS LEIDIMUI		
LAIDA	IŠLEIDIMO DATA	LAIDOS STATUSAS. KEITIMO PRIEŽASTIS (JEI TAIKOMA)		
	 VILTEKTA KVAL.PATV.DOK. NR UAB "VILTEKTA" A. GOŠTAUTO 8 VILNIUS, TEL. (85)2619758 EL.P.VILTEKTA@VILTEKTA.LT, WWW.VILTEKTA.LT	STATINIO PROJEKTO PAVADINIMAS		
		DAUGIABUČIAI GYVENAMIEJI PASTATA(6.3) ŽIUPRONIŲ G. 7, 9 VILNIUJE, STATYBOS PROJEKTAS		
A2053/0084	SPV	T. Segalis	STATINIO NUMERIS IR PAVADINIMAS	
	 HEIMA Studija „HEIMA“, MB. www.heima.lt T. Seivčenkos g. 16K, Vilnius el.p.: info@heima.lt Tel.nr.: +37067097636		DAUGIABUČIAI GYVENAMIEJI PASTATA(6.3)	
A1982	SPDV	Kęstutis Mikulskis	DOKUMENTO PAVADINIMAS	
A2145	ARCH.	Tomas Vaičiulis		
	ARCH.	Povilas Žakauskas		
	ARCH.	Sigita Tauraitė		
	ARCH.	Laura Marija Mačiulienė	Buto nr. 27 insoliacija	
LT	STATYTOJAS IR (ARBA) UŽSAKOVAS		DOKUMENTO ŽYMUO	
	KŪB „Subačiaus Projektas“		0418-PP-SA-9.6	
			Lapas	Lapų
			1	1

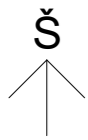

Patalpa 22-5 :

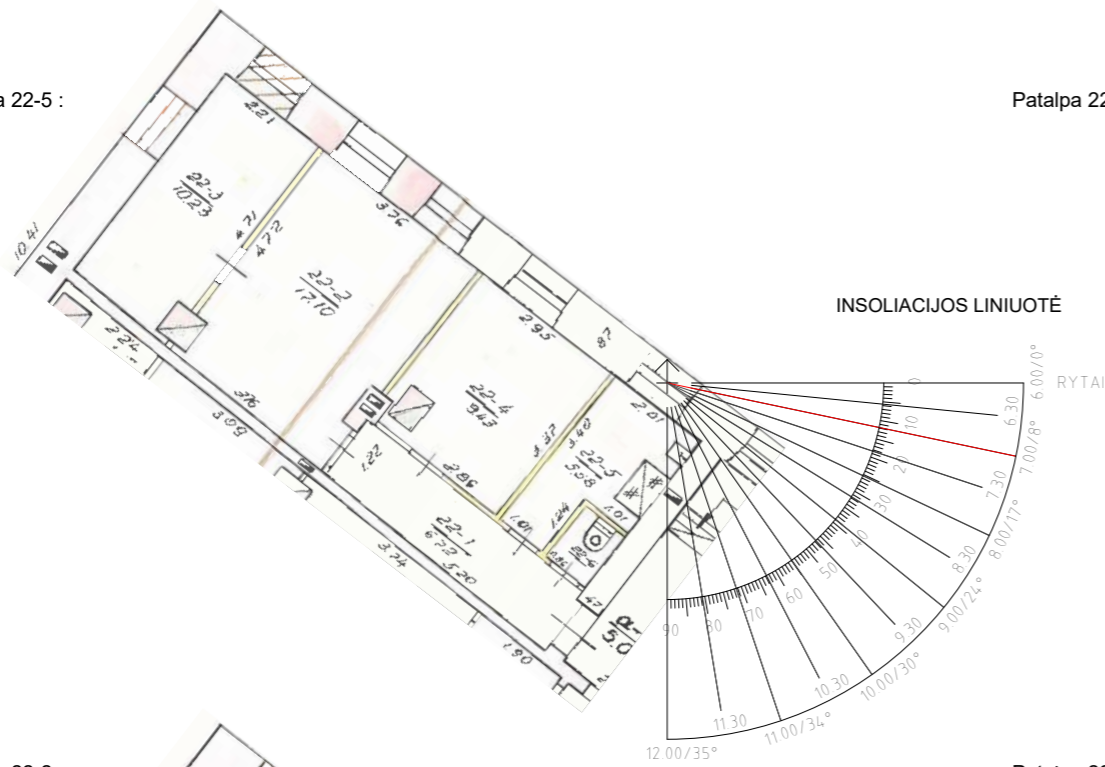

Patalpa 22-4 :

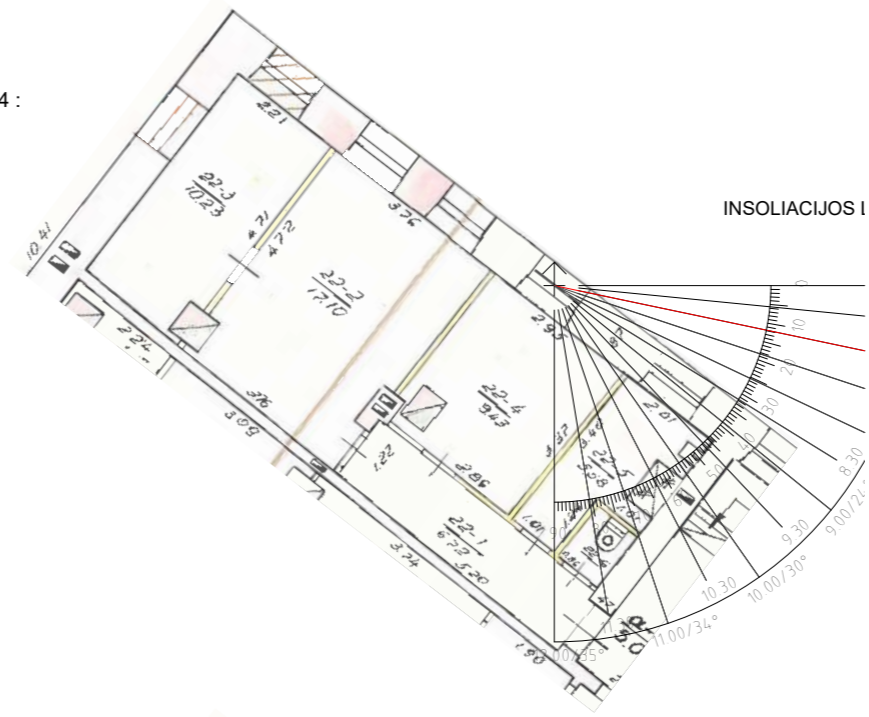

Patalpa 22-2 :

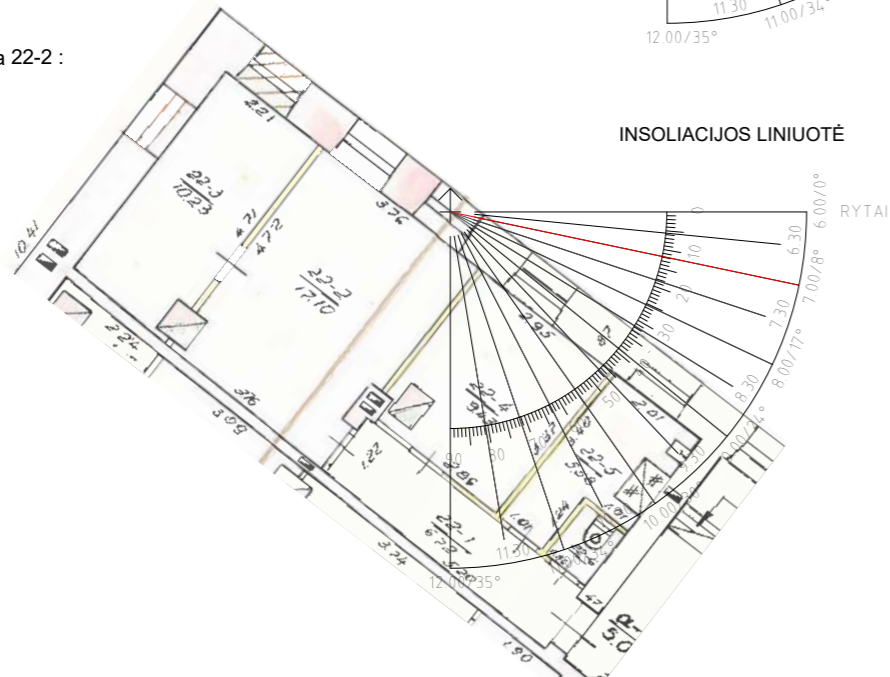

Patalpa 22-2 :

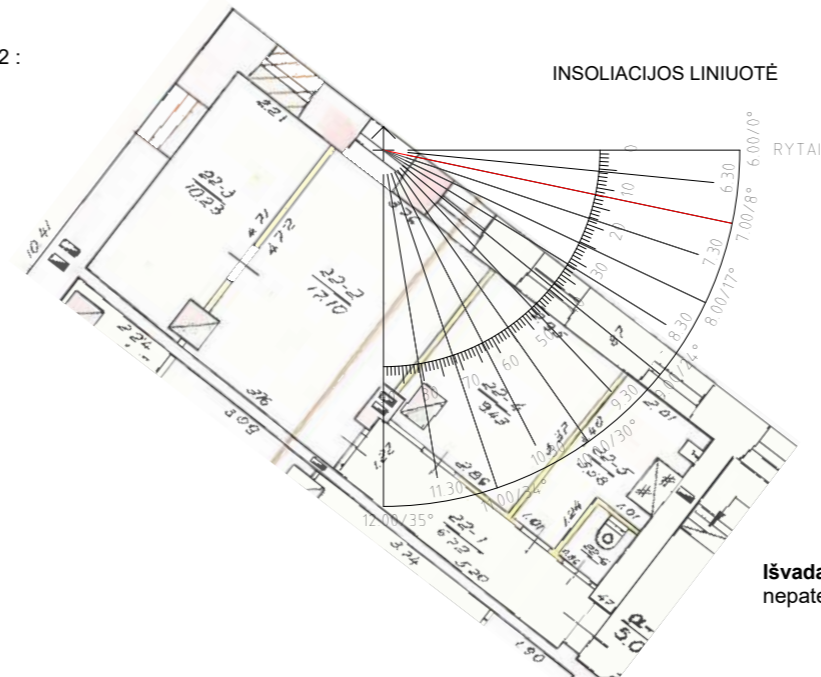

Išvada: Pritaikius insoliacijos liniuotės metodą, matome, kad į butą nr. 22 nuo 7val. saulė nepatenka per angokraštį į lango centrą, todėl galima teigti, kad butas insoliacijos negauna.

0	2023-03	STATYBOS LEIDIMUI		
LAIDA	IŠLEIDIMO DATA	LAIDOS STATUSAS. KEITIMO PRIEŽASTIS (JEI TAIKOMA)		
	 VILTEKTA KVAL.PATV.DOK. NR UAB "VILTEKTA" A. GOSTAUTO 8 VILNIUS, TEL. (852619758 EL.P.VILTEKTA@VILTEKTA.LT, WWW.VILTEKTA.LT	STATINIO PROJEKTO PAVADINIMAS		
		DAUGIABUČIAI GYVENAMIEJI PASTATA(6.3) ŽIUPRONIŲ G. 7, 9 VILNIUJE, STATYBOS PROJEKTAS		
A2053/0084	SPV	T. Segalis	STATINIO NUMERIS IR PAVADINIMAS	
	 HEIMA Studija „HEIMA“, MB. www.heima.lt T. Seivčenkos g. 16K, Vilnius el.p.: info@heima.lt Tel.nr.: +37067097636		DAUGIABUČIAI GYVENAMIEJI PASTATA(6.3)	
A1982	SPDV	Kęstutis Mikulskis	DOKUMENTO PAVADINIMAS	
A2145	ARCH.	Tomas Vaičiulis		
	ARCH.	Povilas Žakauskas		
	ARCH.	Sigita Tauraitė		
	ARCH.	Laura Marija Mačiulienė	Buto nr. 22 insoliacija	
LT	STATYTOJAS IR (ARBA) UŽSAKOVAS		DOKUMENTO ŽYMUO	
	KŪB „Subačiaus Projektas“		0418-PP-SA-9.7	
			Lapas	Lapų
			1	1



Patalpa 29-3 :

Patalpa 29-3 :

Patalpa 29-3 :

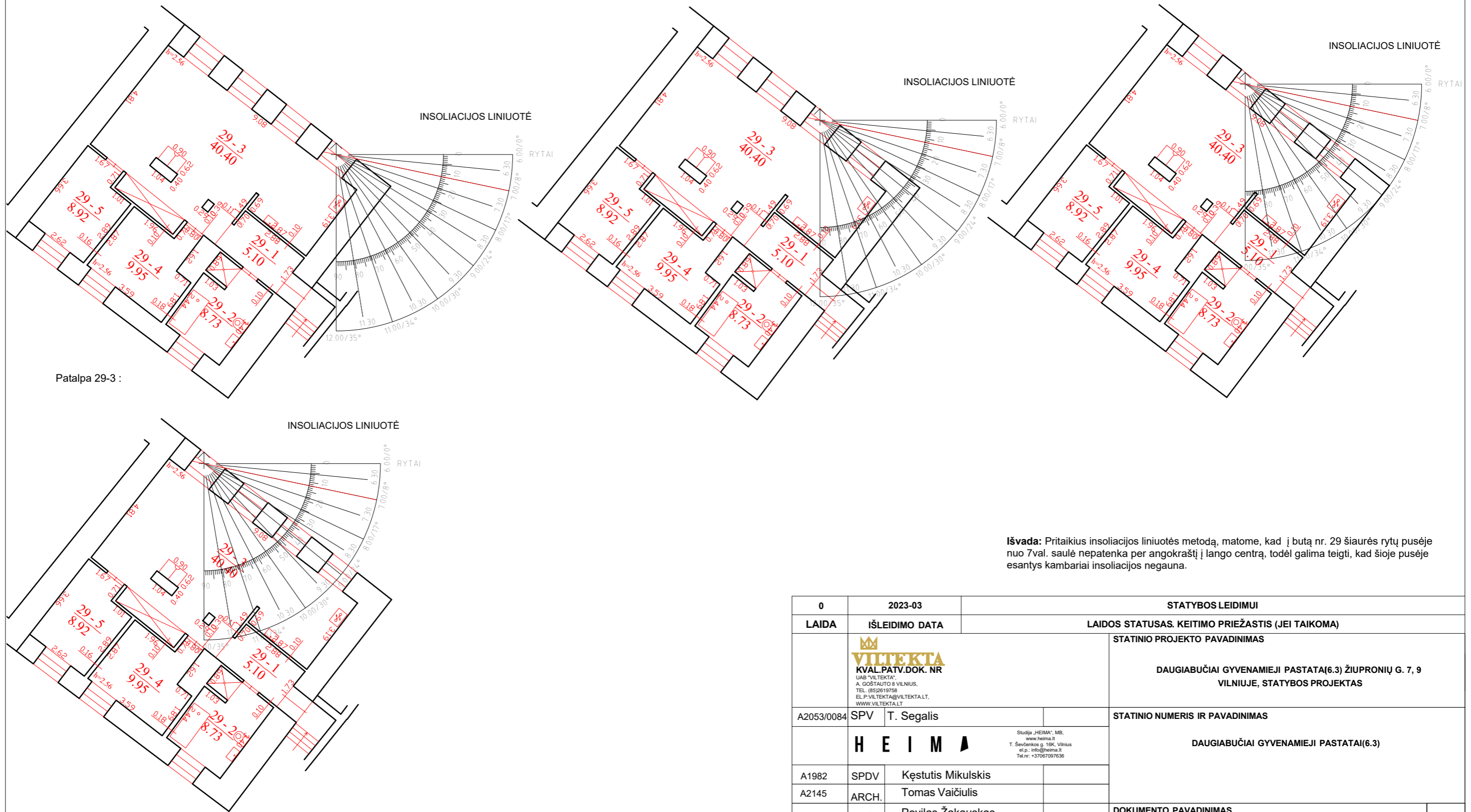

Išvada: Pritaikius insoliacijos liniuotės metodą, matome, kad į butą nr. 29 šiaurės rytų pusėje nuo 7val. saulė nepatenka per angokraštį į lango centrą, todėl galima teigti, kad šioje pusėje esantys kambariai insoliacijos negauna.

0	2023-03	STATYBOS LEIDIMUI		
LAIDA	IŠLEIDIMO DATA	LAIDOS STATUSAS. KEITIMO PRIEŽASTIS (JEI TAIKOMA)		
	 VILTEKTA KVAL.PATV.DOK. NR UAB "VILTEKTA" A. GOŠTAUTO 8 VILNIUS, TEL. (85)2619758 EL.P.VILTEKTA@VILTEKTA.LT, WWW.VILTEKTA.LT	STATINIO PROJEKTO PAVADINIMAS		
		DAUGIABUČIAI GYVENAMIEJI PASTATA(6.3) ŽIUPRONIŲ G. 7, 9 VILNIUJE, STATYBOS PROJEKTAS		
A2053/0084	SPV	T. Segalis	STATINIO NUMERIS IR PAVADINIMAS	
	 HEIMA Studija „HEIMA“, MB. www.heima.lt T. Seivčenkos g. 16K, Vilnius el.p.: info@heima.lt Tel.nr.: +37067097636		DAUGIABUČIAI GYVENAMIEJI PASTATA(6.3)	
A1982	SPDV	Kęstutis Mikulskis	DOKUMENTO PAVADINIMAS Buto nr. 29 insoliacija	
A2145	ARCH.	Tomas Vaičiulis		
	ARCH.	Povilas Žakauskas		
	ARCH.	Sigita Tauraitė		
	ARCH.	Laura Marija Mačiulienė		
LT	STATYTOJAS IR (ARBA) UŽSAKOVAS		DOKUMENTO ŽYMUO	
	KŪB „Subačiaus Projektas“		0418-PP-SA-9.8	
			Lapas	Lapų
			1	1

Š



Išvada: Butas C1.2 yra insoliuojamas kovo 22 ir rugsėjo 22 nuo 9:00 val iki 9:20val. ir nuo 12:00val. iki 13:20val. Butas gauna ne mažiau nei **1 val. 40min** insoliacijos.

PJŪVIS 9:00val ir 9:20val.:

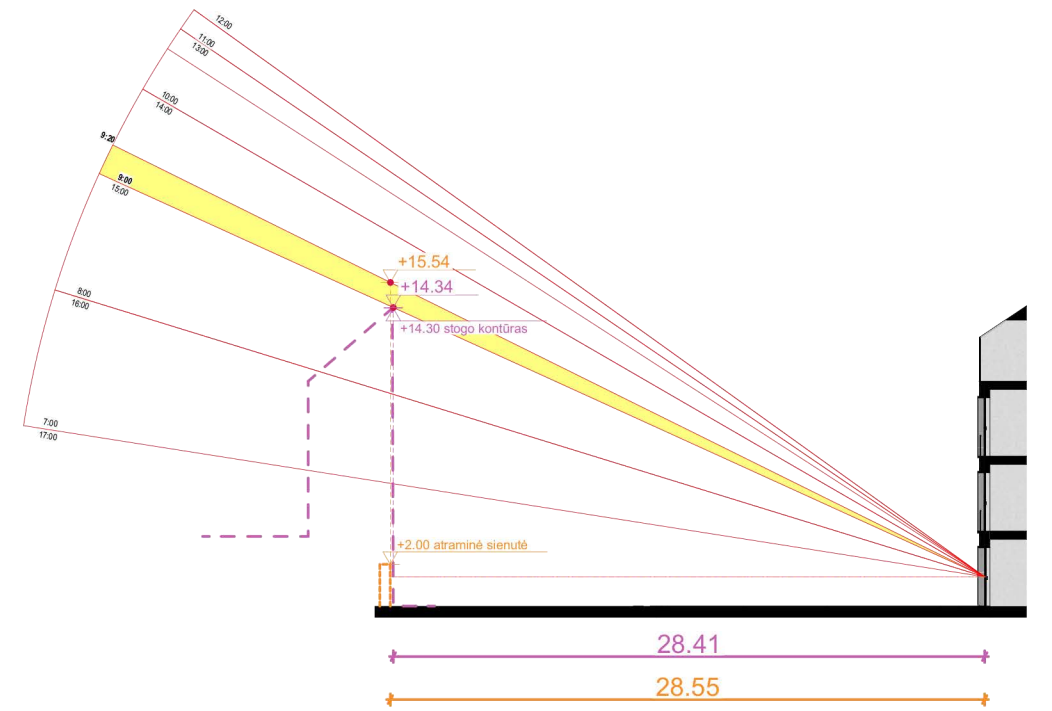

PJŪVIS 12:00val ir 13:20val.:

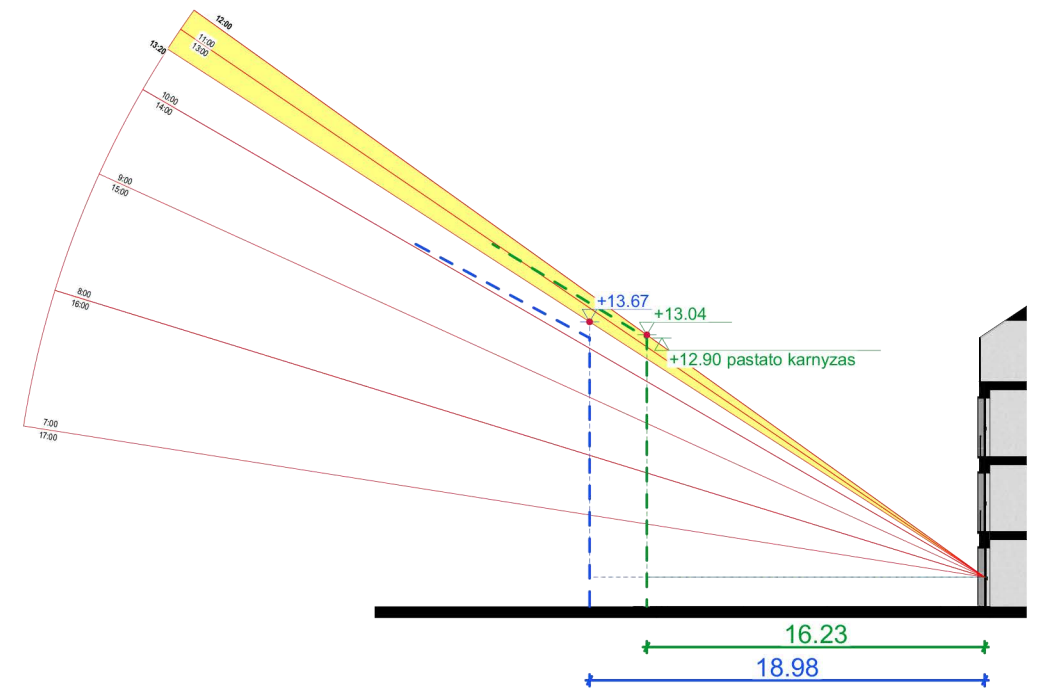

0	2023-03	STATYBOS LEIDIMUI	
LAIDA	IŠLEIDIMO DATA	LAIDOS STATUSAS. KEITIMO PRIEŽASTIS (JEI TAIKOMA)	
	 VILTEKTA KVAL.PATV.DOK. NR UAB "VILTEKTA" A. GOŠTAUTO 8 VILNIUS, TEL. (85)2619758 EL.P: VILTEKTA@VILTEKTA.LT, WWW.VILTEKTA.LT	STATINIO PROJEKTO PAVADINIMAS	
		DAUGIABUČIAI GYVENAMIEJI PASTATA(6.3) ŽIUPRONIŲ G. 7, 9 VILNIUJE, STATYBOS PROJEKTAS	
A2053/0084	SPV T. Segalis	STATINIO NUMERIS IR PAVADINIMAS	
	 HEIMA Studija „HEIMA“, MB, www.heima.lt T. Ševčenkos g. 16K, Vilnius el.p.: info@heima.lt Tel.nr.: +37067097636	DAUGIABUČIAI GYVENAMIEJI PASTATAI(6.3)	
A1982		SPDV Kęstutis Mikulskis	DOKUMENTO PAVADINIMAS Žiupronių g. 7 Buto C1.2 insoliacija
A2145	ARCH. Tomas Vaičiulis		
	ARCH. Povilas Žakauskas		
	ARCH. Sigita Tauraitė		
	ARCH. Laura Marija Mačiulienė	DOKUMENTO ŽYMUO	
LT	KŪB „Subačiaus Projektas“	0418-PP-SA-9.9	Lapas Lapų
			1 1

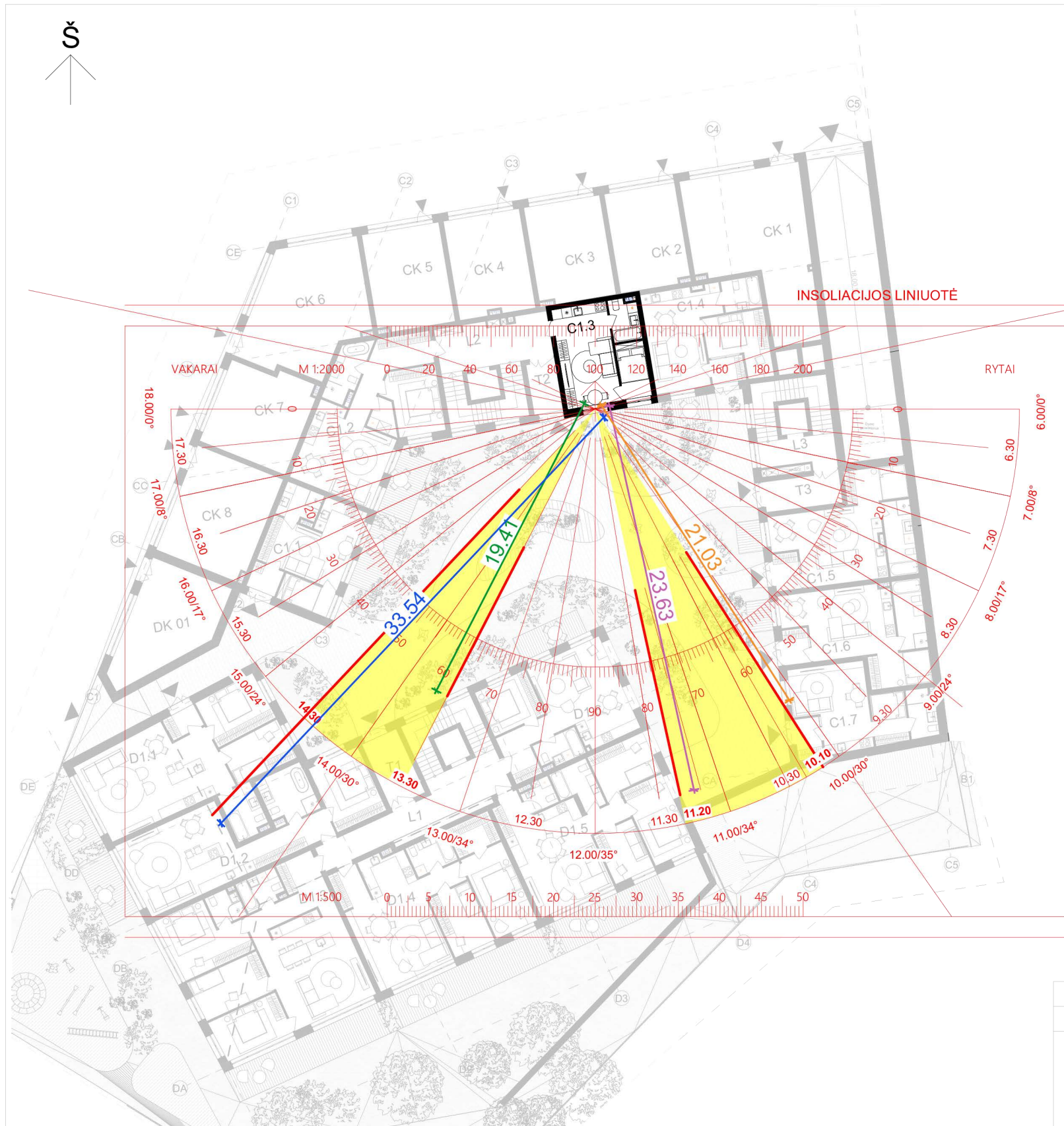

Išvada: Butas C1.3 yra insoliuojamas kovo 22 ir rugsėjo 22 nuo 10:10 val iki 11:20val. ir nuo 13:30val. iki 14:30val. Butas gauna ne mažiau nei **2 val. 10min** insoliacijos.

PJŪVIS 10:10val ir 11:20val.:

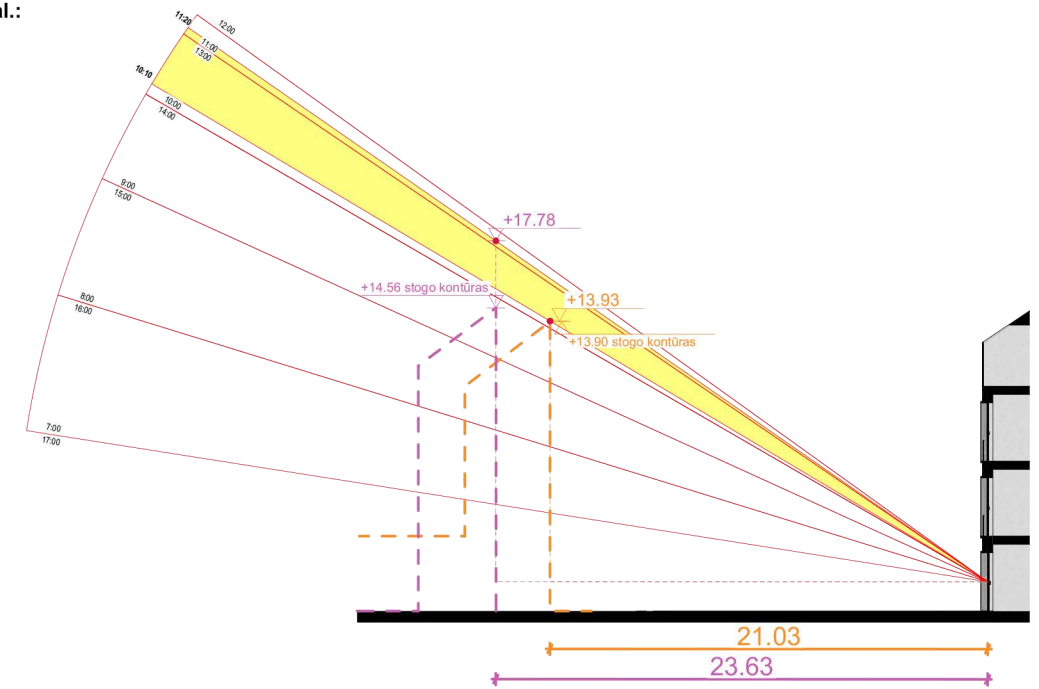

PJŪVIS 13:30val ir 14:30val.:

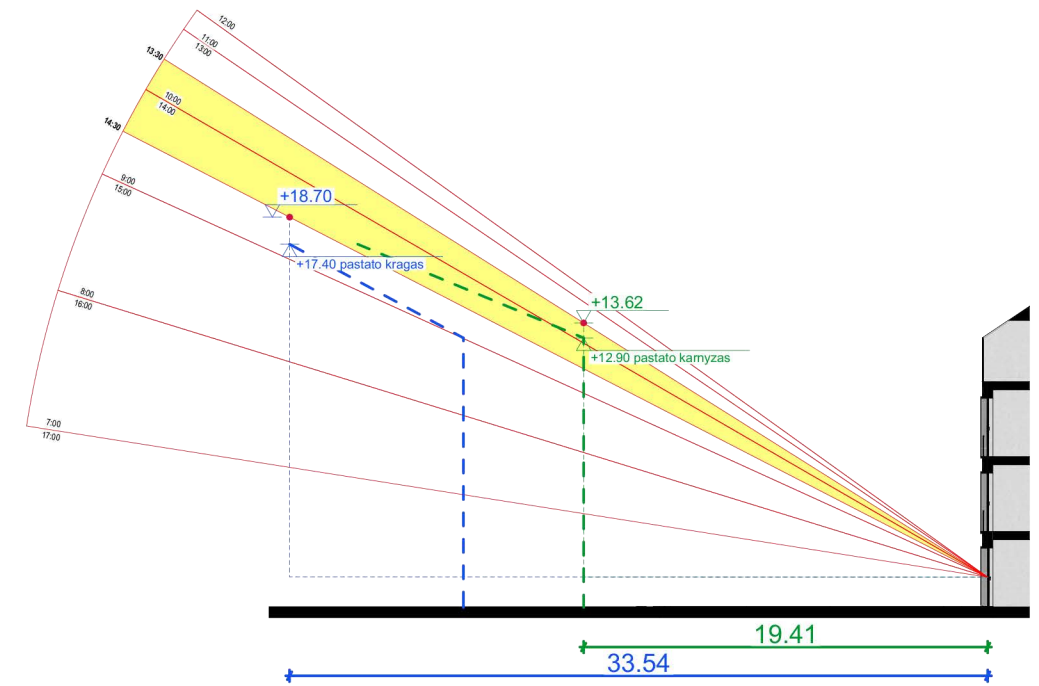

0	2023-03	STATYBOS LEIDIMUI	
LAIDA	IŠLEIDIMO DATA	LAIDOS STATUSAS. KEITIMO PRIEŽASTIS (JEI TAIKOMA)	
	 VILTEKTA KVAL.PATV.DOK. NR UAB "VILTEKTA" A. GOŠTAUTO 8 VILNIUS, TEL. (85)2619758 EL.P: VILTEKTA@VILTEKTA.LT, WWW.VILTEKTA.LT	STATINIO PROJEKTO PAVADINIMAS	
		DAUGIABUČIAI GYVENAMIEJI PASTATA(6.3) ŽIUPRONIŲ G. 7, 9 VILNIJUJE, STATYBOS PROJEKTAS	
A2053/0084	SPV T. Segalis	STATINIO NUMERIS IR PAVADINIMAS	
	 HEIMA Studija „HEIMA“, MB, www.heima.lt T. Ševčenkos g. 16K, Vilnius el.p.: info@heima.lt Tel.nr.: +37067097636	DAUGIABUČIAI GYVENAMIEJI PASTATAI(6.3)	
A1982		SPDV Kęstutis Mikulskis	DOKUMENTO PAVADINIMAS Žiupronių g. 7 Buto C1.3 insoliacija
A2145	ARCH. Tomas Vaičiulis		
	ARCH. Povilas Žakauskas		
	ARCH. Sigita Tauraitė		
	ARCH. Laura Marija Mačiulienė	DOKUMENTO ŽYMUO	
LT	KŪB „Subačiaus Projektas“	0418-PP-SA-9.10	
		Lapas	Lapų
		1	1

PJŪVIS 11:10val ir 12:00val.:

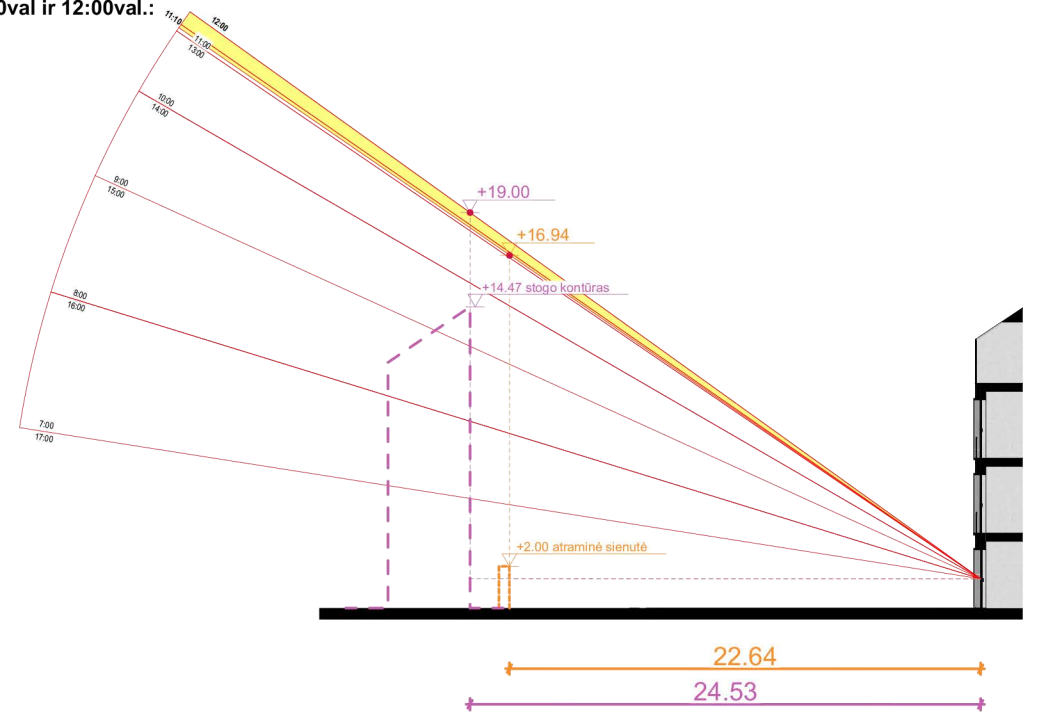

PJŪVIS 14:00val ir 15:00val.:

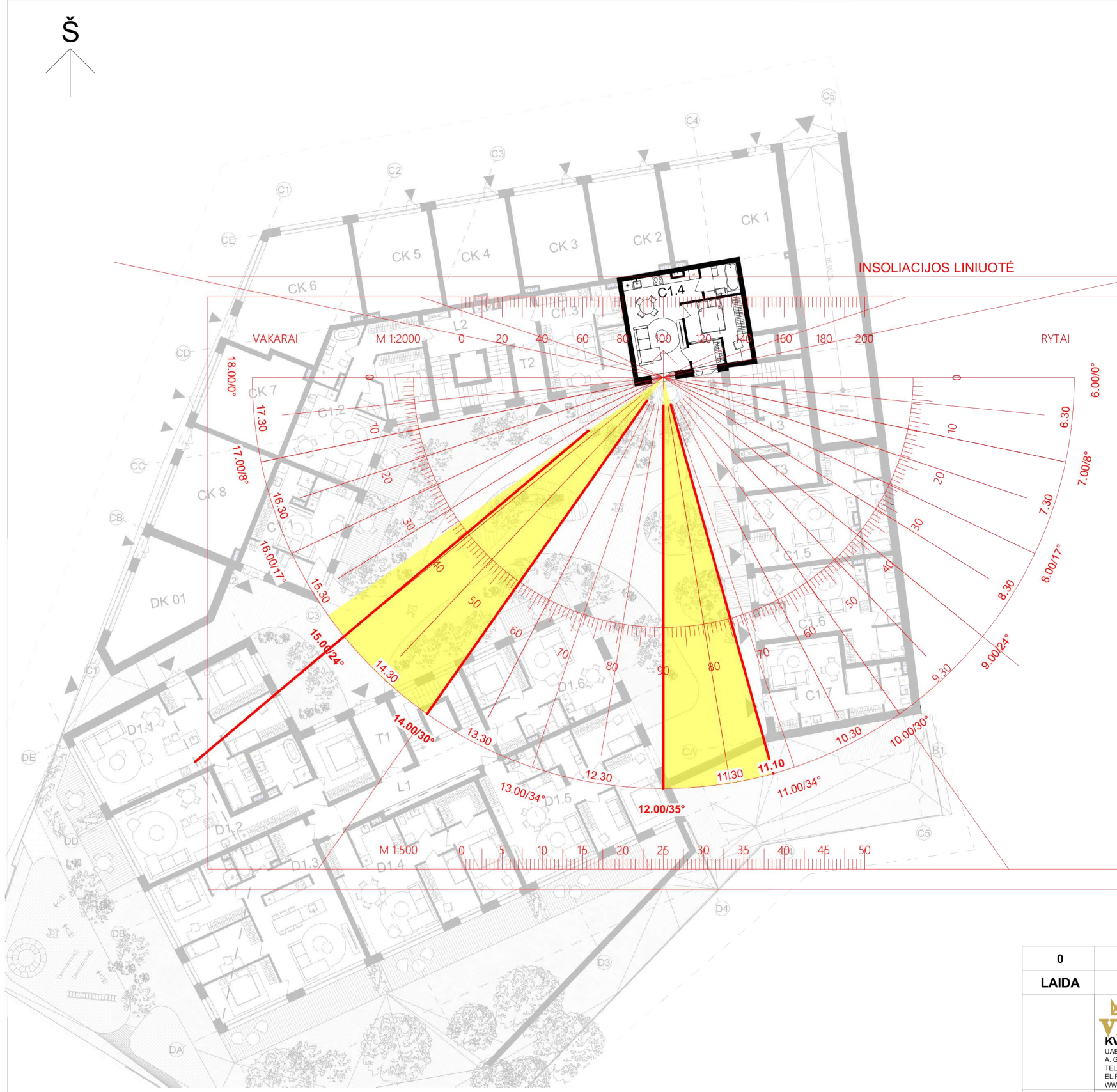
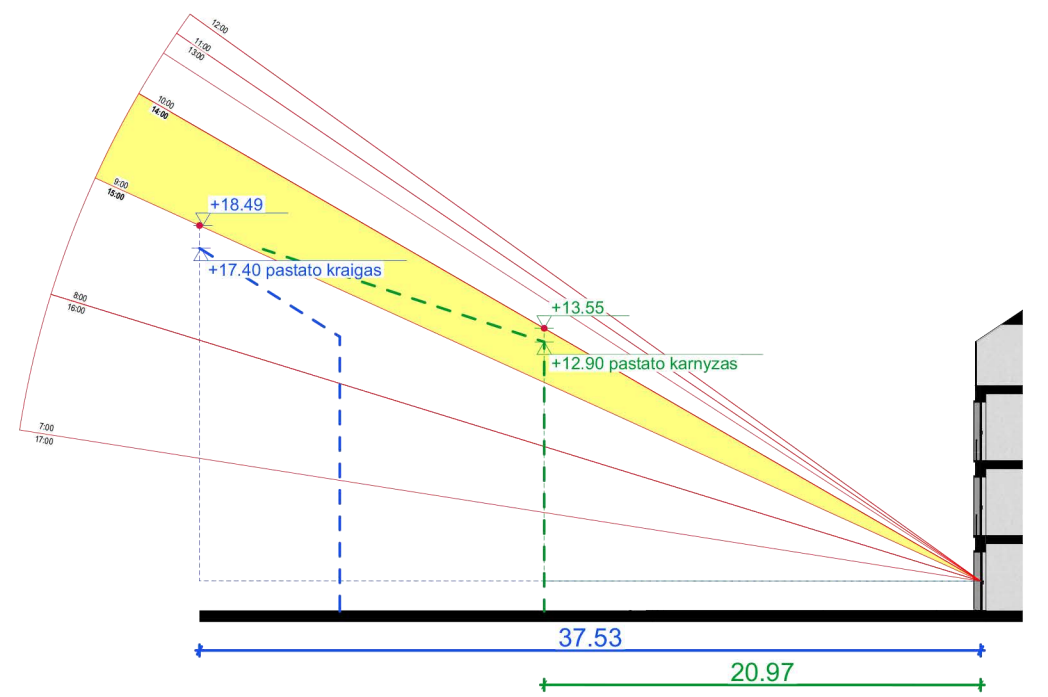

Išvada: Butas C1.4 yra insoliuojamas kovo 22 ir rugsėjo 22 nuo 11:10 val iki 12:00val. ir nuo 14:00val. iki 15:00val. Butas gauna ne mažiau nei **1 val. 50min** insoliacijos.

0	2023-03	STATYBOS LEIDIMUI		
LAIDA	IŠLEIDIMO DATA	LAIDOS STATUSAS. KEITIMO PRIEŽASTIS (JEI TAIKOMA)		
	 KVAL.PATV.DOK. NR UAB "VILTEKTA" A. GOŠTAUTO 8 VILNIUS, TEL. (85)2619758 ELP-VILTEKTA@VILTEKTA.LT, WWW.VILTEKTA.LT	STATINIO PROJEKTO PAVADINIMAS		
		DAUGIABUČIAI GYVENAMIEJI PASTATA(6.3) ŽIUPRONIŲ G. 7, 9 VILNIUJE, STATYBOS PROJEKTAS		
A2053/0084	SPV T. Segalis	STATINIO NUMERIS IR PAVADINIMAS		
	 Studija „HEIMA“, MB, www.heima.lt T. Ševčenko g. 16K, Vilnius el.p.: info@heima.lt Tel.nr.: +37067097636	DAUGIABUČIAI GYVENAMIEJI PASTATAI(6.3)		
A1982		SPDV Kęstutis Mikulskis	DOKUMENTO PAVADINIMAS	
A2145	ARCH. Tomas Vaičiulis			
	ARCH. Povilas Žakauskas			
	ARCH. Sigita Tauraitė			
	ARCH. Laura Marija Mačiulienė	Žiupronių g. 7 Buto C1.4 insoliacija		
LT	STATYTOJAS IR (ARBA) UŽSAKOVAS		DOKUMENTO ŽYMUO	Laida
	KŪB „Subačiaus Projektas“		0418-PP-SA-9.11	0
				Lapas
				Lapų
				1
				1

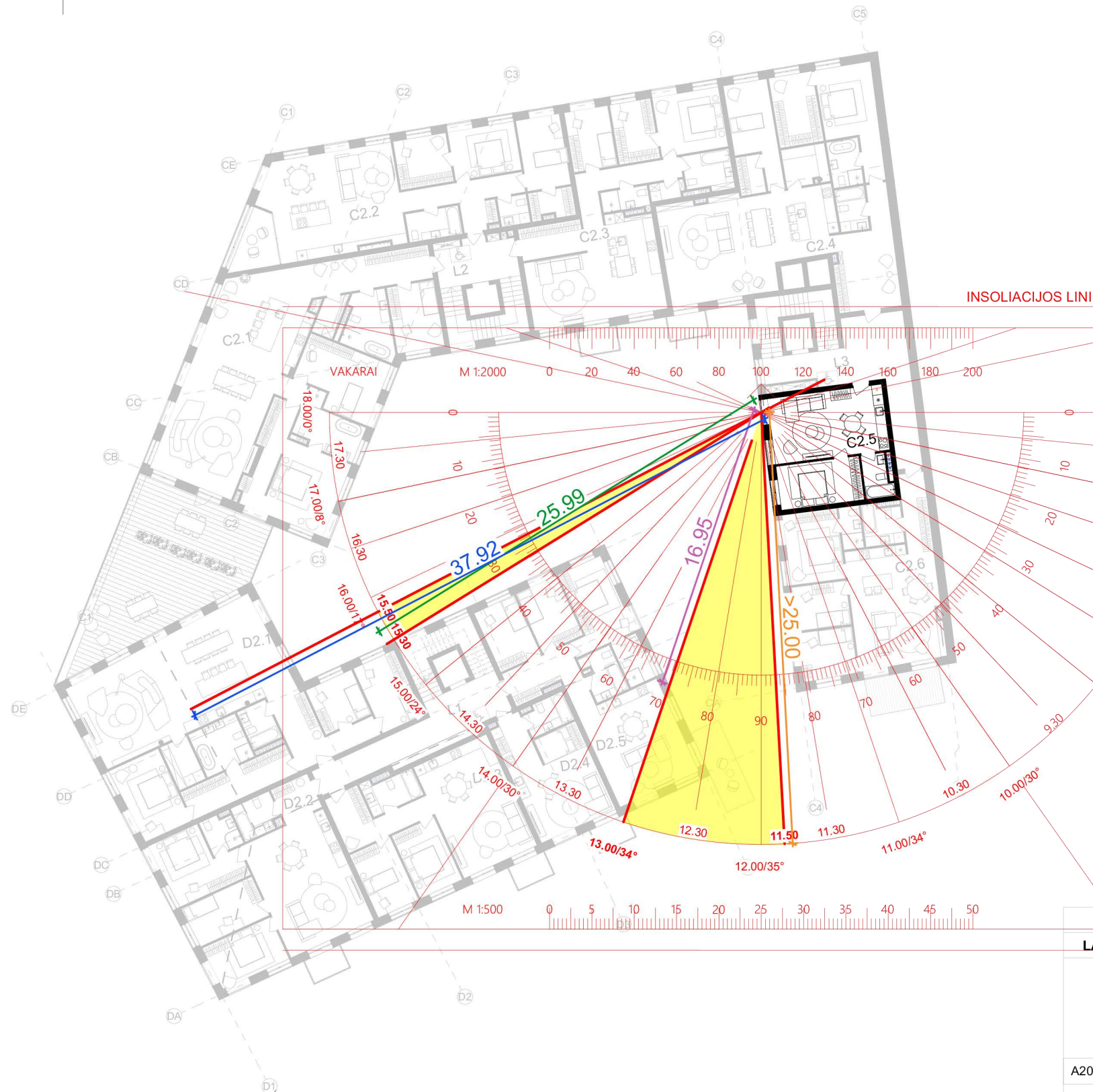

Išvada: Butas C2.5 yra insoliuojamas kovo 22 ir rugsėjo 22 nuo 11:50 val iki 13:00val. ir nuo 15:30val. iki 15:50val. Butas gauna ne mažiau nei **1 val. 30min** insoliacijos.

PJŪVIS 11:50val ir 13:00val.:

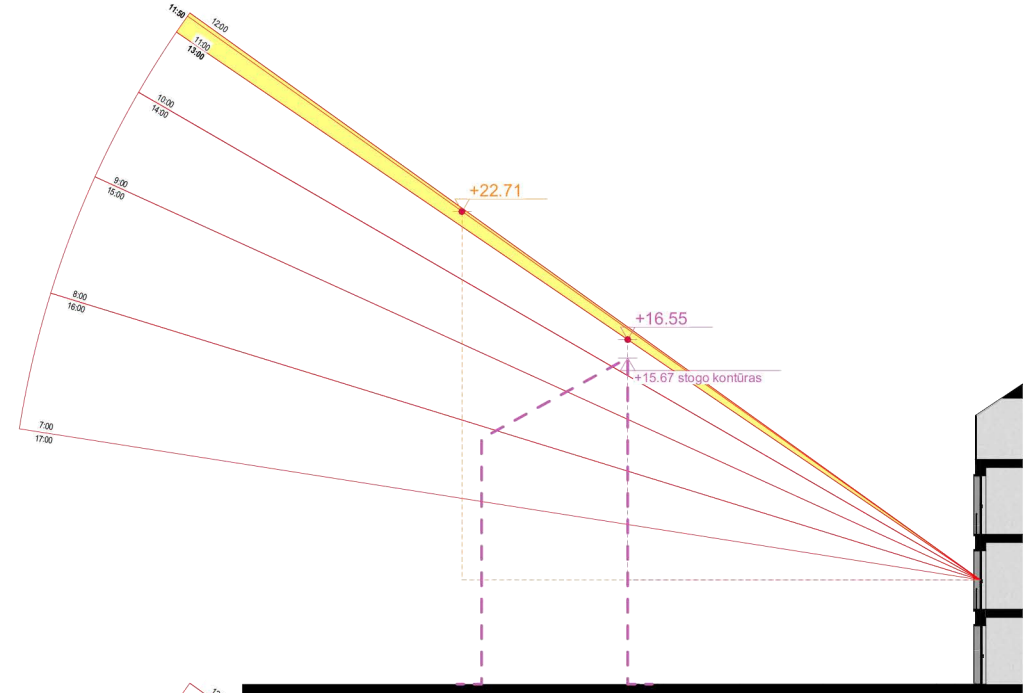

PJŪVIS 15:30val ir 15:50val.:

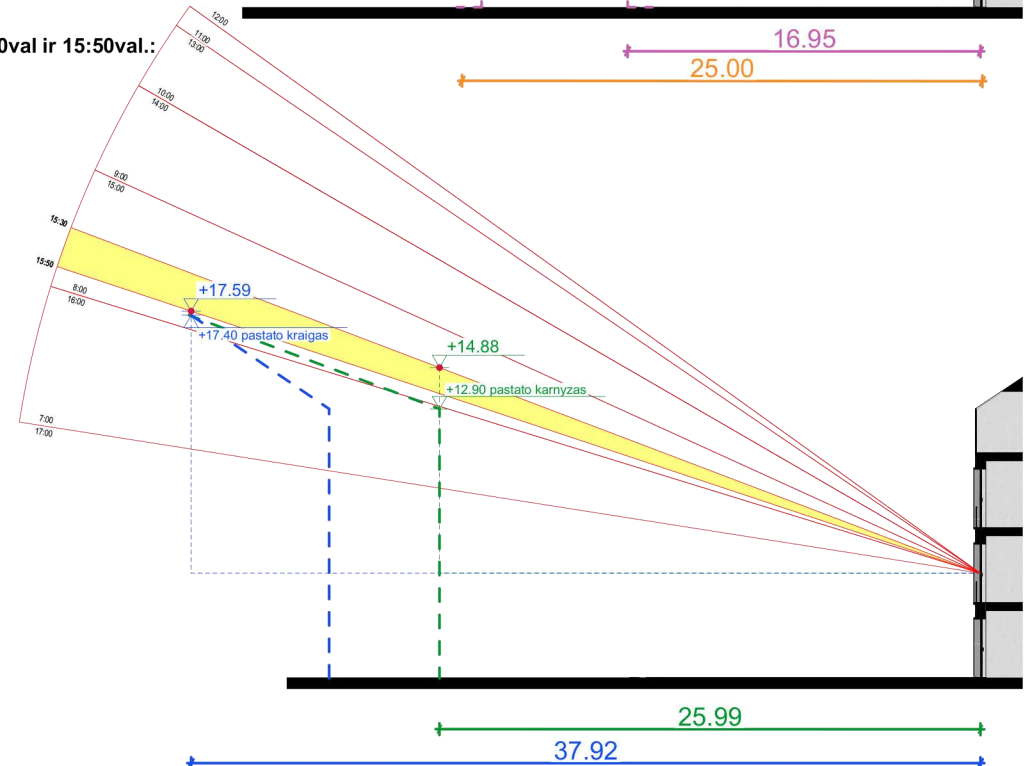

0	2023-03	STATYBOS LEIDIMUI	
LAIDA	IŠLEIDIMO DATA	LAIDOS STATUSAS. KEITIMO PRIEŽASTIS (JEI TAIKOMA)	
	 VILTEKTA KVAL.PATV.DOK. NR UAB "VILTEKTA" A. GOŠTAUTO 8 VILNIUS, TEL. (85)2619758 EL.P.: VILTEKTA@VILTEKTA.LT, WWW.VILTEKTA.LT	STATINIO PROJEKTO PAVADINIMAS	
A2053/0084	SPV T. Segalis	DAUGIABUČIAI GYVENAMIEJI PASTATA(6.3) ŽIUPRONIŲ G. 7, 9 VILNIUJE, STATYBOS PROJEKTAS	
	 HEIMA Studija „HEIMA“, MB, www.heima.lt T. Ševčenkos g. 16K, Vilnius el.p.: info@heima.lt Tel.nr: +37067097636	STATINIO NUMERIS IR PAVADINIMAS	
A1982	SPDV Kęstutis Mikulskis	DAUGIABUČIAI GYVENAMIEJI PASTATAI(6.3)	
A2145	ARCH. Tomas Vaičiulis	DOKUMENTO PAVADINIMAS	
	ARCH. Povilas Žakauskas	Žiupronių g. 7 Buto C2.5 insoliacija	
	ARCH. Sigita Tauraitė	Laida	
	ARCH. Laura Marija Mačiulienė	0	
LT	STATYTOJAS IR (ARBA) UŽSAKOVAS	DOKUMENTO ŽYMUO	Lapas Lapų
	KŪB „Subačiaus Projektas“	0418-PP-SA-9.12	1 1

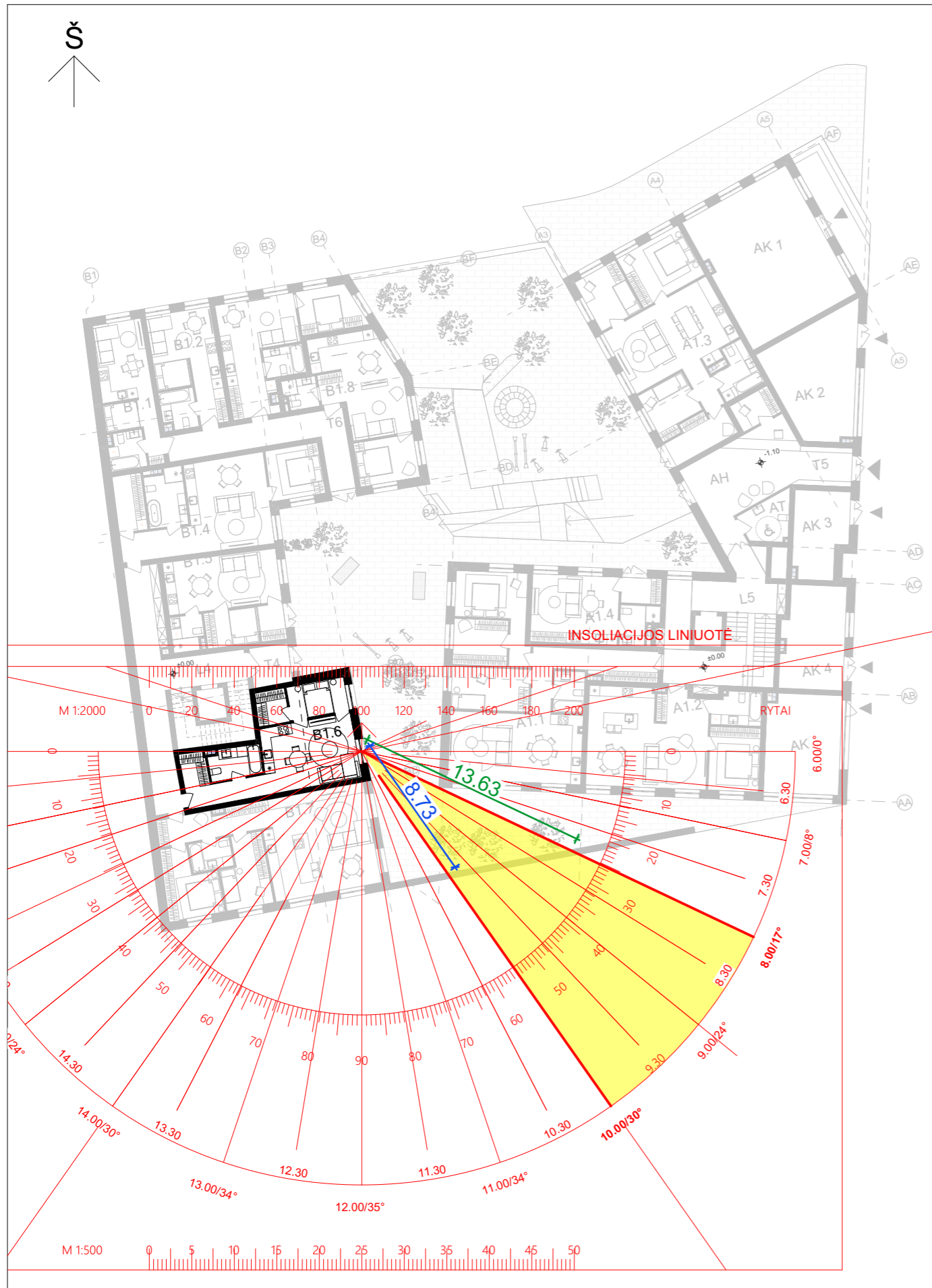

Išvada: Butas B1.6 yra insoliuojamas kovo 22 ir rugsėjo 22 nuo 8:00 val iki 10:00val.. Butas gauna ne mažiau nei 2 val. 00min insoliacijos.

PJŪVIS 8:00val ir 10:00val.:

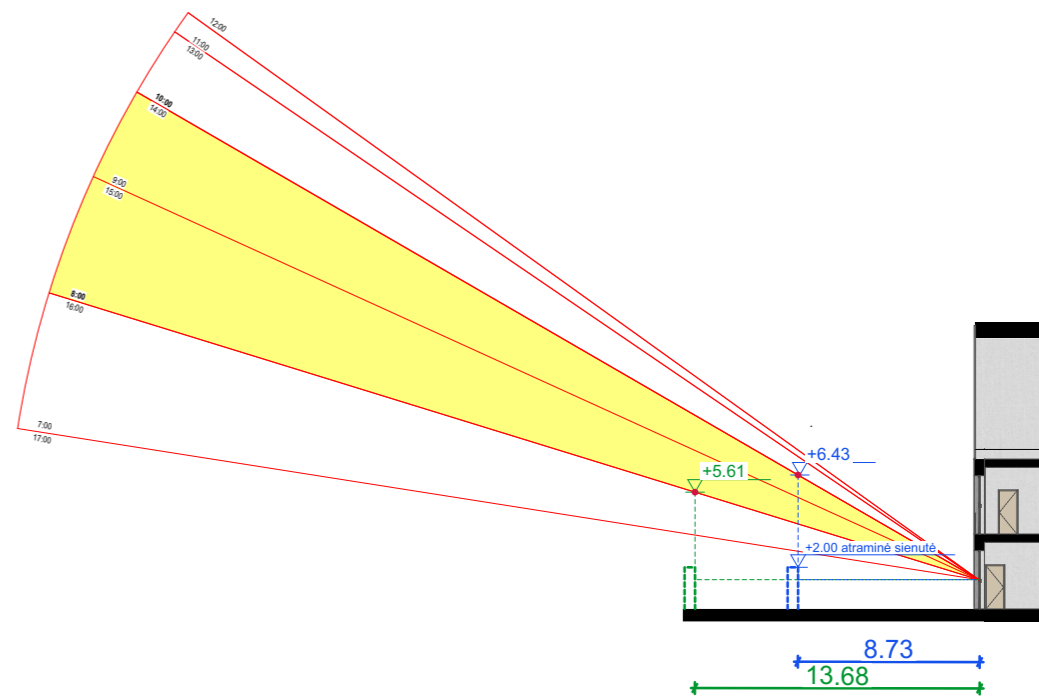

0	2023-03	STATYBOS LEIDIMUI		
LAIDA	IŠLEIDIMO DATA	LAIDOS STATUSAS. KEITIMO PRIEŽASTIS (JEI TAIKOMA)		
	 VILTEKTA KVAL.PATV.DOK. NR UAB "VILTEKTA" A. GOŠTAUTO 8 VILNIUS, TEL. (85)2619758 EL.P.VILTEKTA@VILTEKTA.LT, WWW.VILTEKTA.LT	STATINIO PROJEKTO PAVADINIMAS		
		DAUGIABUČIAI GYVENAMIEJI PASTATA(6.3) ŽIUPRONIŲ G. 7, 9 VILNIUJE, STATYBOS PROJEKTAS		
A2053/0084	SPV	T. Segalis	STATINIO NUMERIS IR PAVADINIMAS	
	 HEIMA Studija „HEIMA“, MB. www.heima.lt T. Seivčėnkos g. 16K, Vilnius el.p.: info@heima.lt Tel.nr: +37067097636		DAUGIABUČIAI GYVENAMIEJI PASTATAI(6.3)	
A1982	SPDV	Kęstutis Mikulskis	DOKUMENTO PAVADINIMAS Žiupronių g. 9 Buto B1.6 insoliacija Laida 0	
A2145	ARCH.	Tomas Vaičiulis		
	ARCH.	Povilas Žakauskas		
	ARCH.	Sigita Tauraitė		
	ARCH.	Laura Marija Mačiulienė		
LT	STATYTOJAS IR (ARBA) UŽSAKOVAS		DOKUMENTO ŽYMUO	
	KŪB „Subačiaus Projektas“		0418-PP-SA-9.13	
			Lapas	Lapų
			1	1

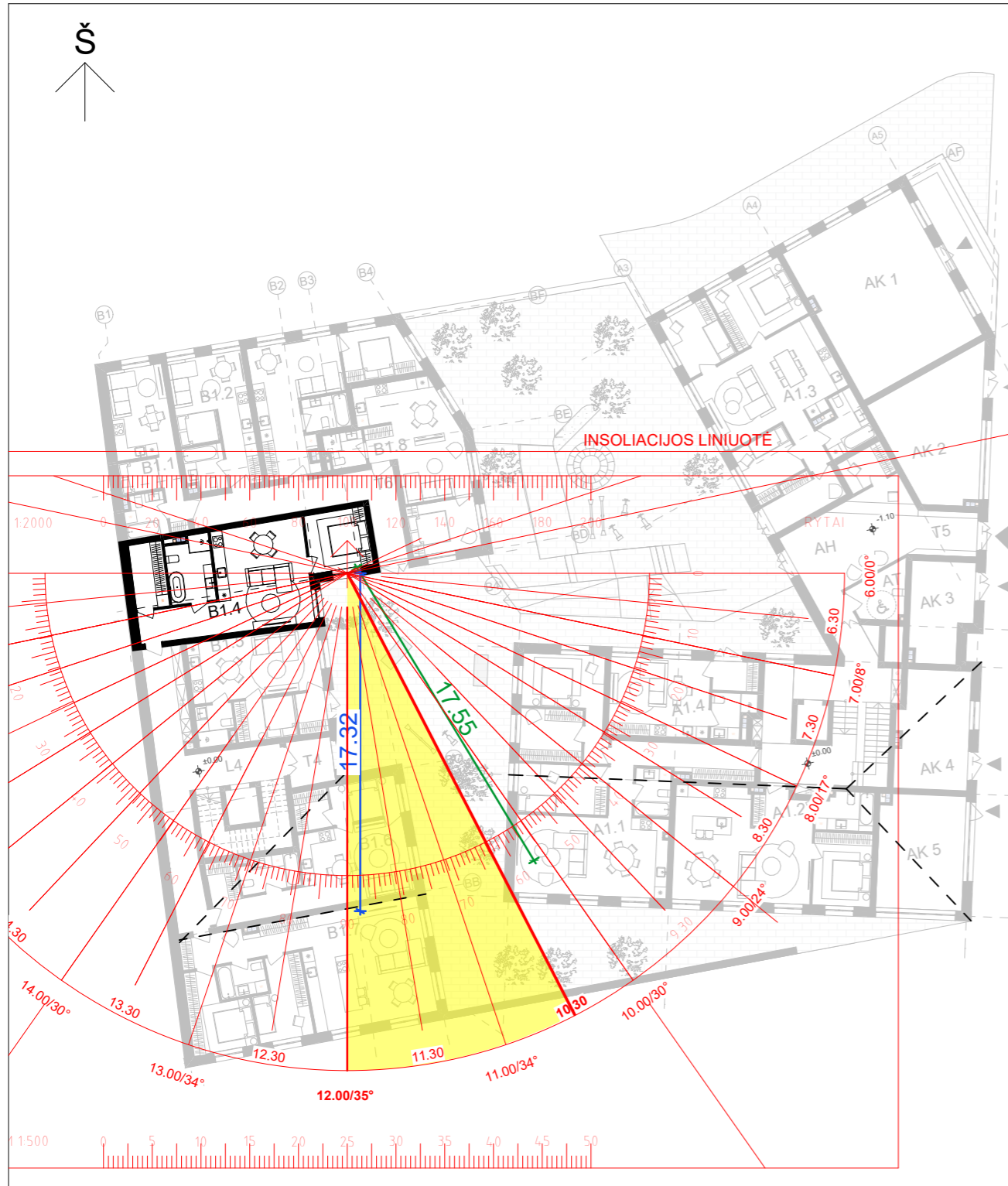

PJŪVIS 10:30val ir 12:00val.:

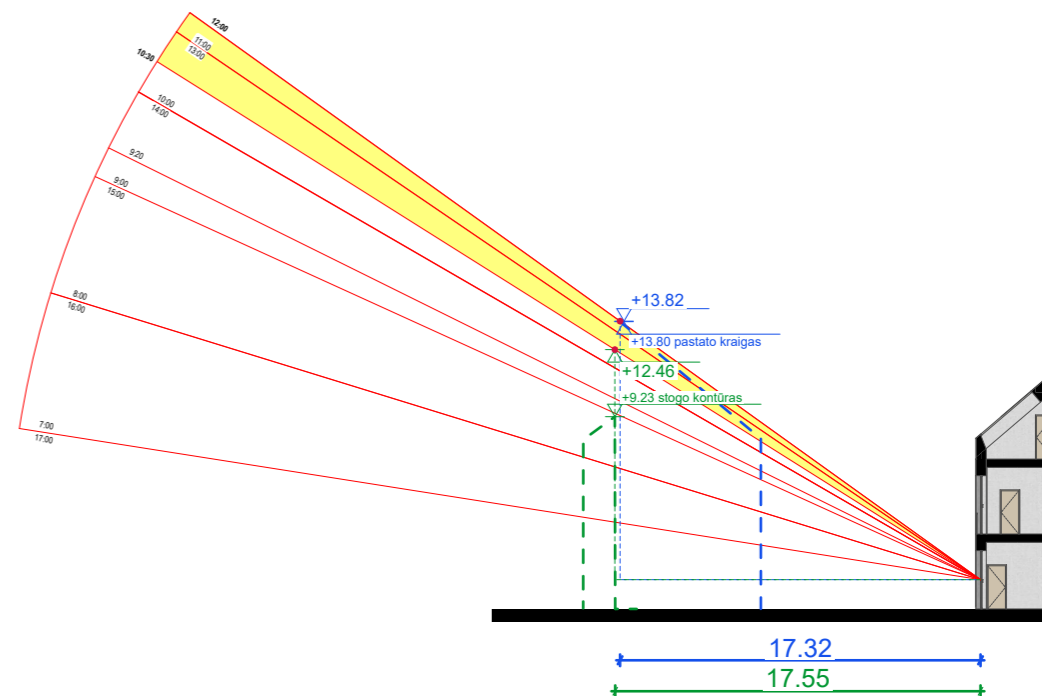

Išvada: Butas B1.4 yra insoliuojamas kovo 22 ir rugsėjo 22 nuo 10:30 val iki 12:00val.. Butas gauna ne mažiau nei 1 val. 30min insoliacijos.

0	2023-03	STATYBOS LEIDIMUI		
LAIDA	IŠLEIDIMO DATA	LAIDOS STATUSAS. KEITIMO PRIEŽASTIS (JEI TAIKOMA)		
	 VILTEKTA KVAL.PATV.DOK. NR UAB "VILTEKTA" A. GOŠTAUTO 8 VILNIUS, TEL. (85)2619758 EL.P-VILTEKTA@VILTEKTA.LT, WWW.VILTEKTA.LT	STATINIO PROJEKTO PAVADINIMAS		
		DAUGIABUČIAI GYVENAMIEJI PASTATA(6.3) ŽIUPRONIŲ G. 7, 9 VILNIUJE, STATYBOS PROJEKTAS		
A2053/0084	SPV	T. Segalis	STATINIO NUMERIS IR PAVADINIMAS	
	 HEIMA Studija „HEIMA“, MB. www.heima.lt T. Seivčėnkos g. 16K, Vilnius el.p.: info@heima.lt Tel.nr.: +37067097636		DAUGIABUČIAI GYVENAMIEJI PASTATA(6.3)	
A1982	SPDV	Kęstutis Mikulskis	DOKUMENTO PAVADINIMAS Žiupronių g. 9 Buto B1.4 insoliacija	
A2145	ARCH.	Tomas Vaičiulis		
	ARCH.	Povilas Žakauskas		
	ARCH.	Sigita Tauraitė		
	ARCH.	Laura Marija Mačiulienė		
LT	STATYTOJAS IR (ARBA) UŽSAKOVAS		DOKUMENTO ŽYMUO	
	KŪB „Subačiaus Projektas“		0418-PP-SA-9.14	
			Lapas	Lapų
			1	1
			Laida	
				0



PJŪVIS per kambarį 1 11:10val ir 13:30val.:

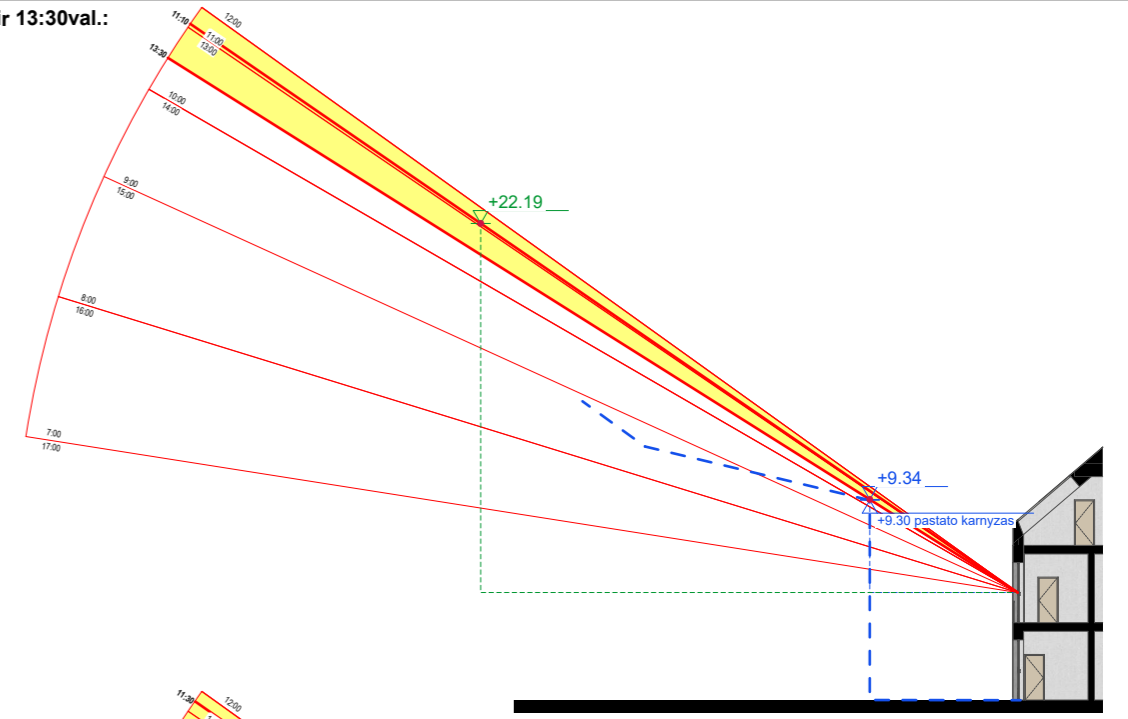

PJŪVIS per kambarį 2 11:30val ir 14:00val.:

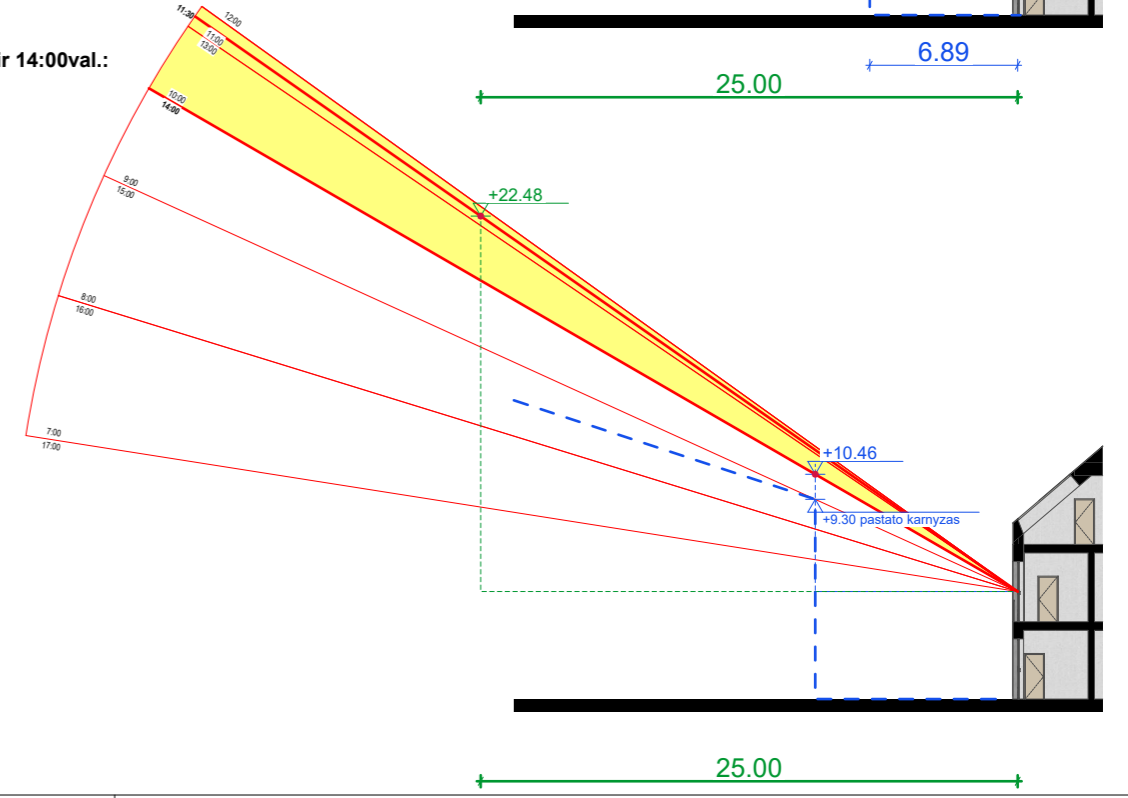

Išvada: Butas B2.1 yra insoliuojamas kovo 22 ir rugsėjo 22 nuo 11:10 val iki 13:30val kambarėje 1 ir nuo 11:30val. iki 14:00val. kambarėje 2. Butas gauna ne mažiau nei 2 val. 20min insoliacijos.

0	2023-03	STATYBOS LEIDIMUI		
LAIDA	IŠLEIDIMO DATA	LAIDOS STATUSAS. KEITIMO PRIEŽASTIS (JEI TAIKOMA)		
	 VILTEKTA KVAL.PATV.DOK. NR UAB "VILTEKTA" A. GOŠTAUTO 8 VILNIUS, TEL. (85)2619758 EL.P-VILTEKTA@VILTEKTA.LT, WWW.VILTEKTA.LT	STATINIO PROJEKTO PAVADINIMAS		
		DAUGIABUČIAI GYVENAMIEJI PASTATA(6.3) ŽIUPRONIŲ G. 7, 9 VILNIUJE, STATYBOS PROJEKTAS		
A2053/0084	SPV	T. Segalis	STATINIO NUMERIS IR PAVADINIMAS	
	 HEIMA Studija „HEIMA“, MB. www.heima.lt T. Seivčenkos g. 16K, Vilnius el.p.: info@heima.lt Tel.nr.: +37067097636		DAUGIABUČIAI GYVENAMIEJI PASTATA(6.3)	
A1982	SPDV	Kęstutis Mikulskis	DOKUMENTO PAVADINIMAS Žiupronių g. 9 Buto B2.1 insoliacija Laida 0	
A2145	ARCH.	Tomas Vaičiulis		
	ARCH.	Povilas Žakauskas		
	ARCH.	Sigita Tauraitė		
	ARCH.	Laura Marija Mačiulienė	DOKUMENTO ŽYMUO 0418-PP-SA-9.15 Lapas 1	
LT	STATYTOJAS IR (ARBA) UŽSAKOVAS		DOKUMENTO ŽYMUO 0418-PP-SA-9.15 Lapas 1	
	KŪB „Subačiaus Projektas“			Lapų 1



Buto A1.3 kambario 1 insoliacija:

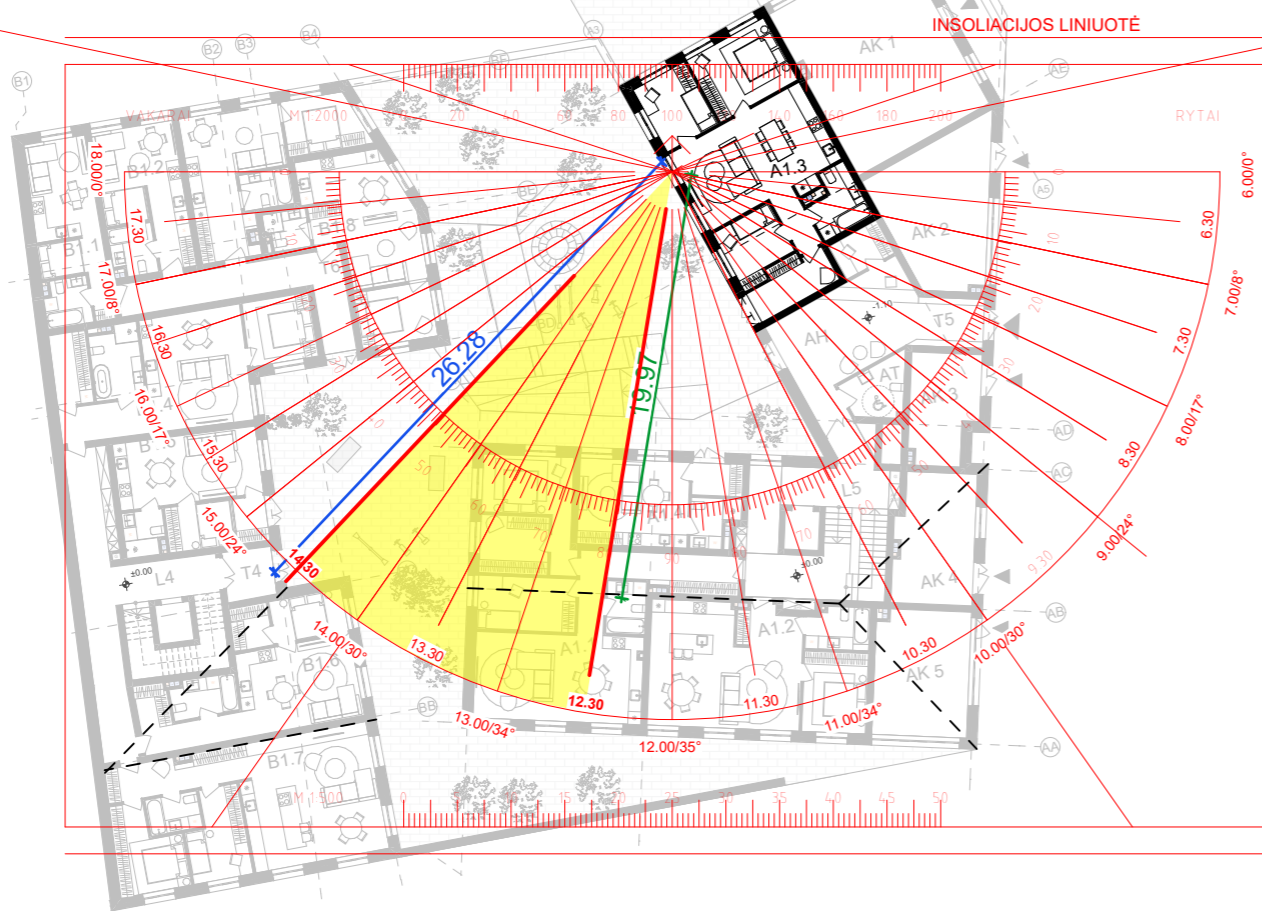

PJŪVIS per kambarį 1 12:30val ir 14:30val.:

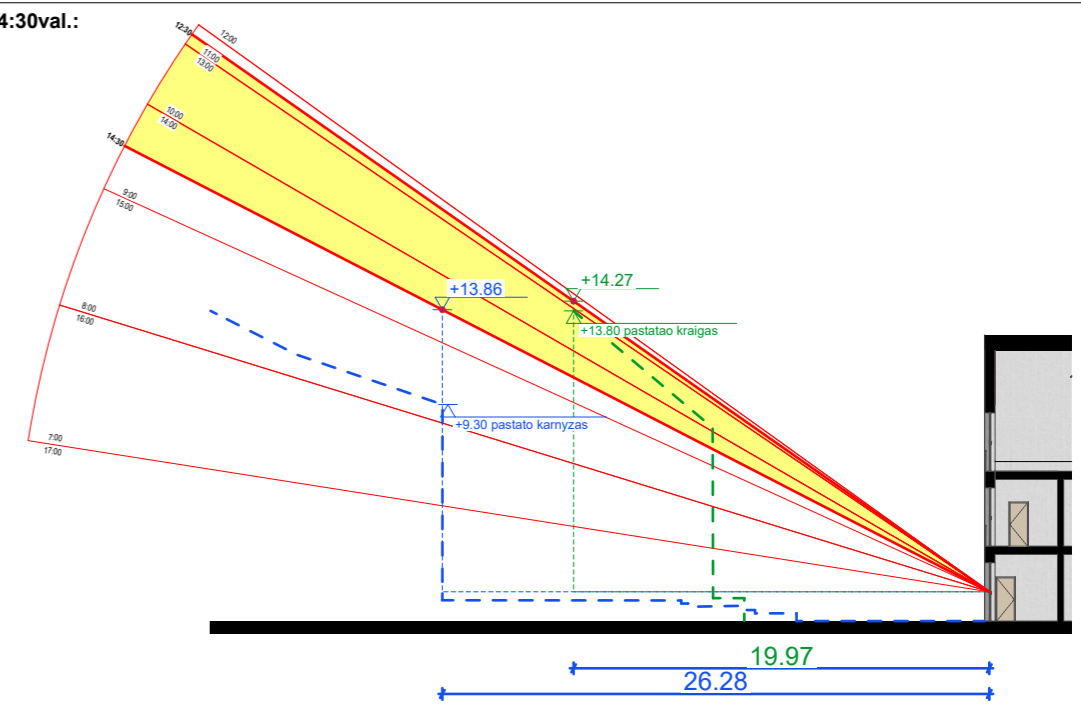

PJŪVIS per kambarį 2 12:30val ir 14:00val.:

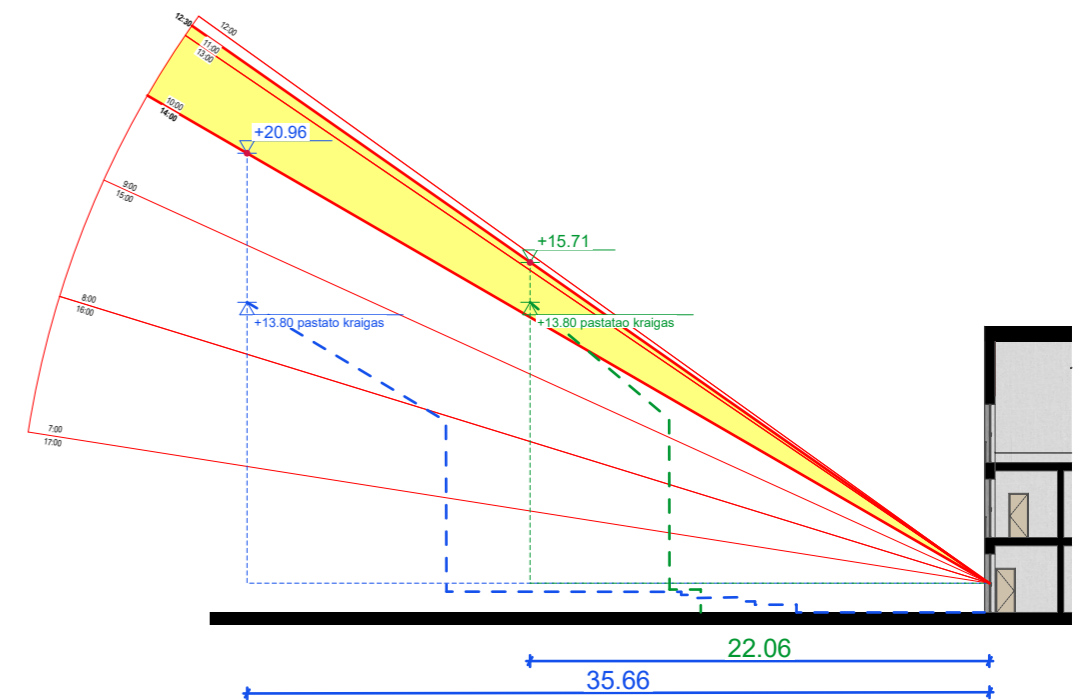

Buto A1.3 kambario 2 insoliacija:

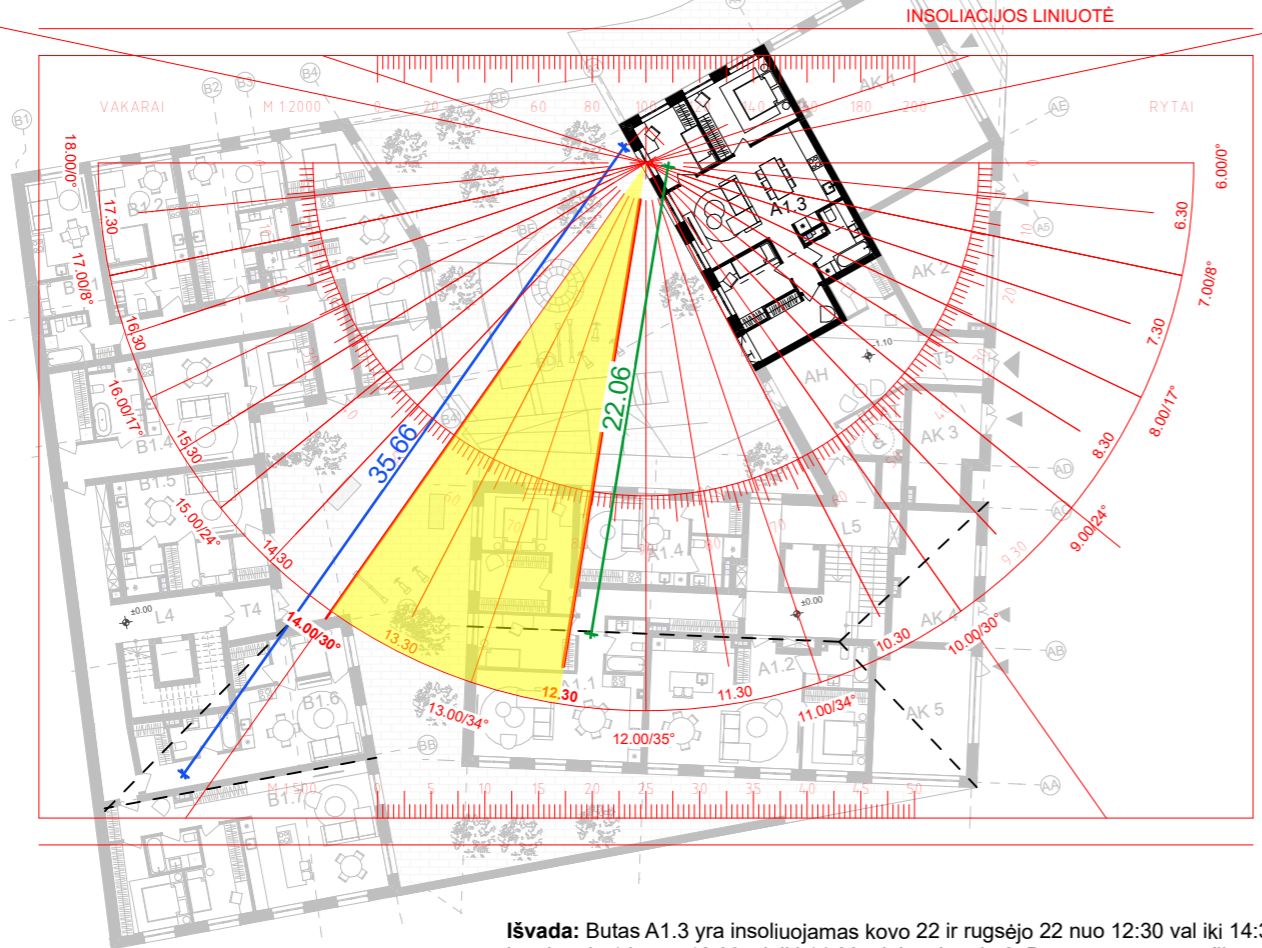

Išvada: Butas A1.3 yra insoliuojamas kovo 22 ir rugsėjo 22 nuo 12:30 val iki 14:30val kambarėje 1 ir nuo 12:30val. iki 14:00val. kambarėje 2. Butas gauna ne mažiau nei 1 val. 30min insoliacijos.

0	2023-03	STATYBOS LEIDIMUI		
LAIDA	IŠLEIDIMO DATA	LAIDOS STATUSAS. KEITIMO PRIEŽASTIS (JEI TAIKOMA)		
	 VILTEKTA KVAL.PATV.DOK. NR UAB "VILTEKTA" A. GOŠTAUTO 8 VILNIUS, TEL. (85)2619758 EL.P.VILTEKTA@VILTEKTA.LT, WWW.VILTEKTA.LT	STATINIO PROJEKTO PAVADINIMAS		
		DAUGIABUČIAI GYVENAMIEJI PASTATAI(6.3) ŽIUPRONIŲ G. 7, 9 VILNIUJE, STATYBOS PROJEKTAS		
A2053/0084	SPV	T. Segalis	STATINIO NUMERIS IR PAVADINIMAS	
	 HEIMA Studija „HEIMA“, MB. www.heima.lt T. Seivčenkos g. 16K, Vilnius el.p.: info@heima.lt Tel.nr.: +37067097636		DAUGIABUČIAI GYVENAMIEJI PASTATAI(6.3)	
A1982	SPDV	Kęstutis Mikulskis	DOKUMENTO PAVADINIMAS	
A2145	ARCH.	Tomas Vaičiulis		
	ARCH.	Povilas Žakauskas		
	ARCH.	Sigita Tauraitė		
	ARCH.	Laura Marija Mačiulienė	Žiupronių g. 9 Buto A1.3 insoliacija	
LT	STATYTOJAS IR (ARBA) UŽSAKOVAS		DOKUMENTO ŽYMUO	
	KŪB „Subačiaus Projektas“		0418-PP-SA-9.16	
			Lapas	Lapų
			1	1

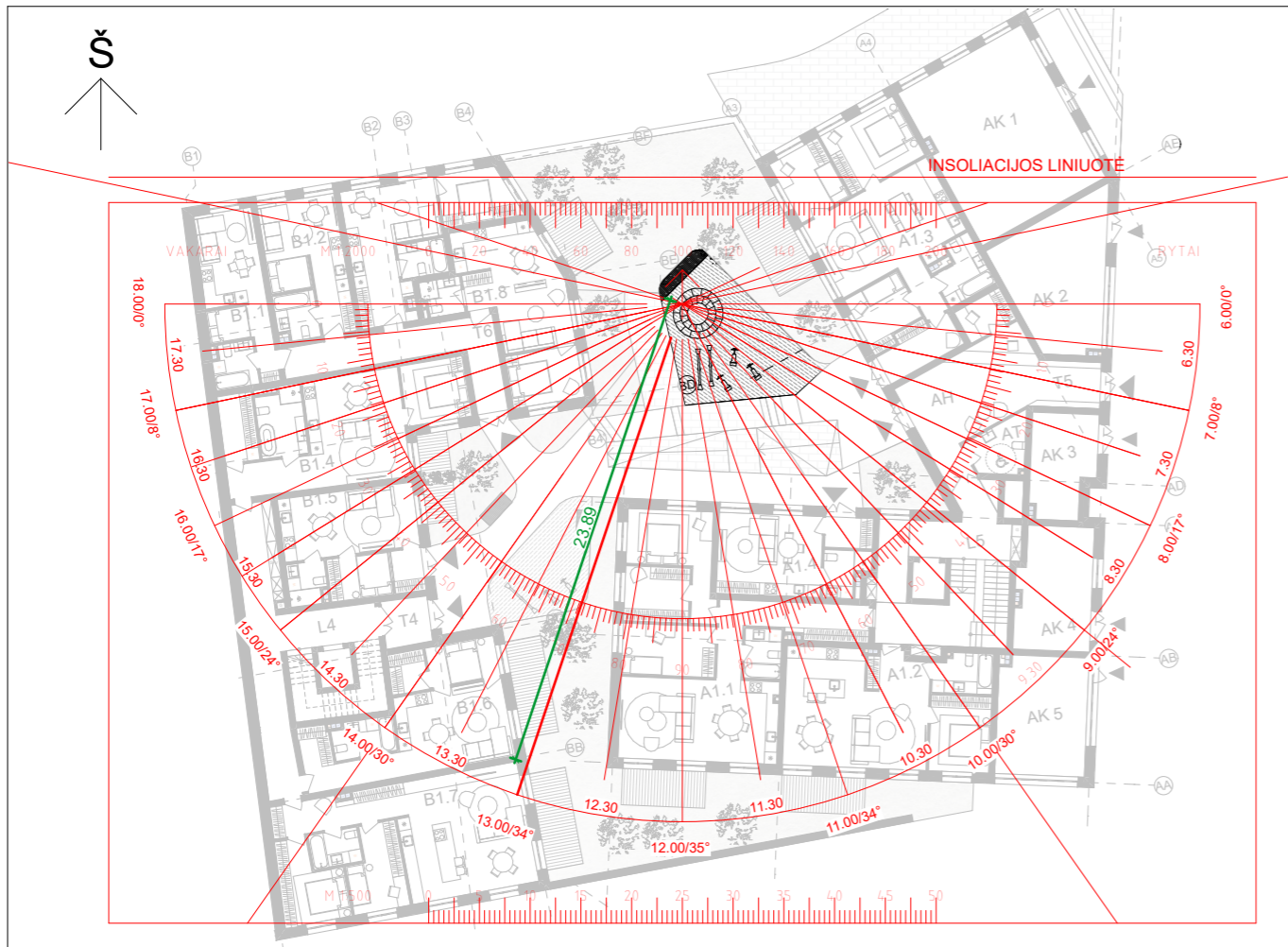

PJŪVIS per žaidimų aikštelę 1 13:00val ir 14:30val.:

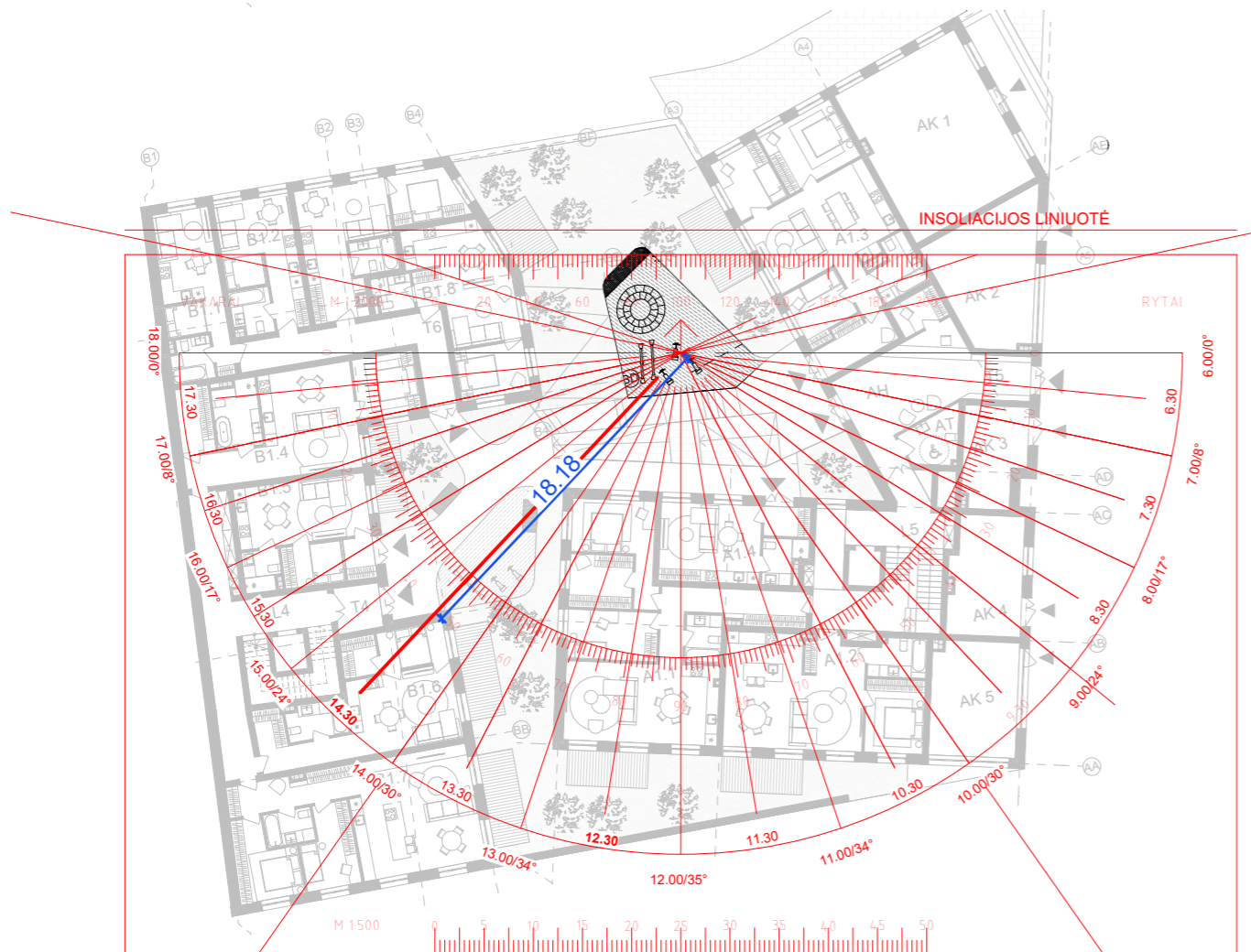
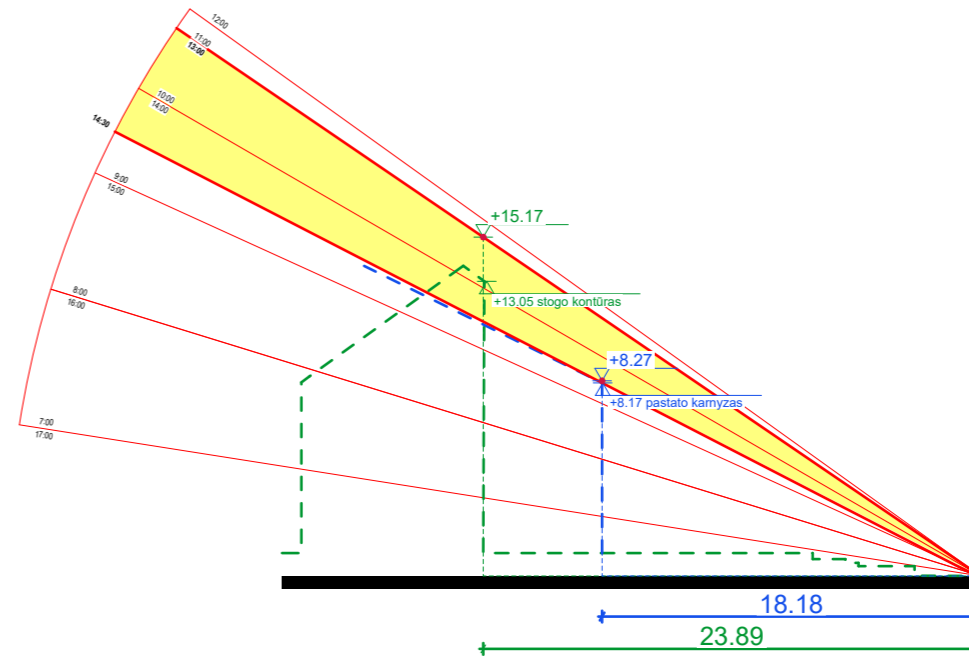

Išvada: Žaidimų aikštelė 1 yra insoliuojama kovo 22 ir rugsėjo 22 nuo 13:00 val iki 14:30val. Žaidimų aikštelė gauna ne mažiau nei 1 val. 30min insoliacijos.

0	2023-03	STATYBOS LEIDIMUI		
LAIDA	IŠLEIDIMO DATA	LAIDOS STATUSAS. KEITIMO PRIEŽASTIS (JEI TAIKOMA)		
		STATINIO PROJEKTO PAVADINIMAS		
		DAUGIABUČIAI GYVENAMIEJI PASTATA(6.3) ŽIUPRONIŲ G. 7, 9 VILNIUJE, STATYBOS PROJEKTAS		
A2053/0084	SPV T. Segalis	STATINIO NUMERIS IR PAVADINIMAS		
		DAUGIABUČIAI GYVENAMIEJI PASTATA(6.3)		
A1982	SPDV	Kęstutis Mikulskis		DOKUMENTO PAVADINIMAS Žiupronių g. 9 vaikų žaidimų aikštelės 1 insoliacija
A2145	ARCH.	Tomas Vaičiulis		
	ARCH.	Povilas Žakauskas		
	ARCH.	Sigita Tauraitė		
	ARCH.	Laura Marija Mačiulienė		
LT	STATYTOJAS IR (ARBA) UŽSAKOVAS KŪB „Subačiaus Projektas“		DOKUMENTO ŽYMUO 0418-PP-SA-9.17	
			Lapas	Lapų
			1	1

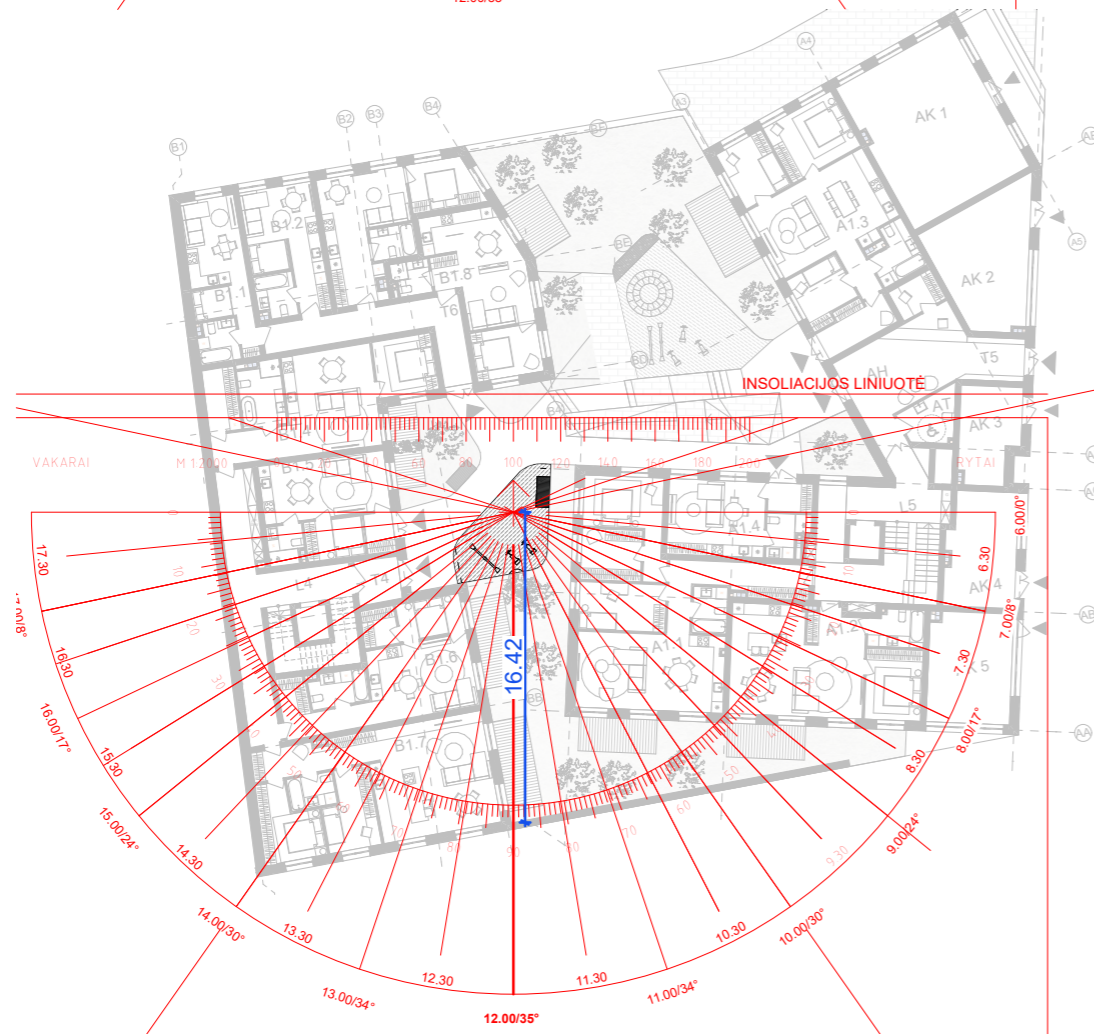
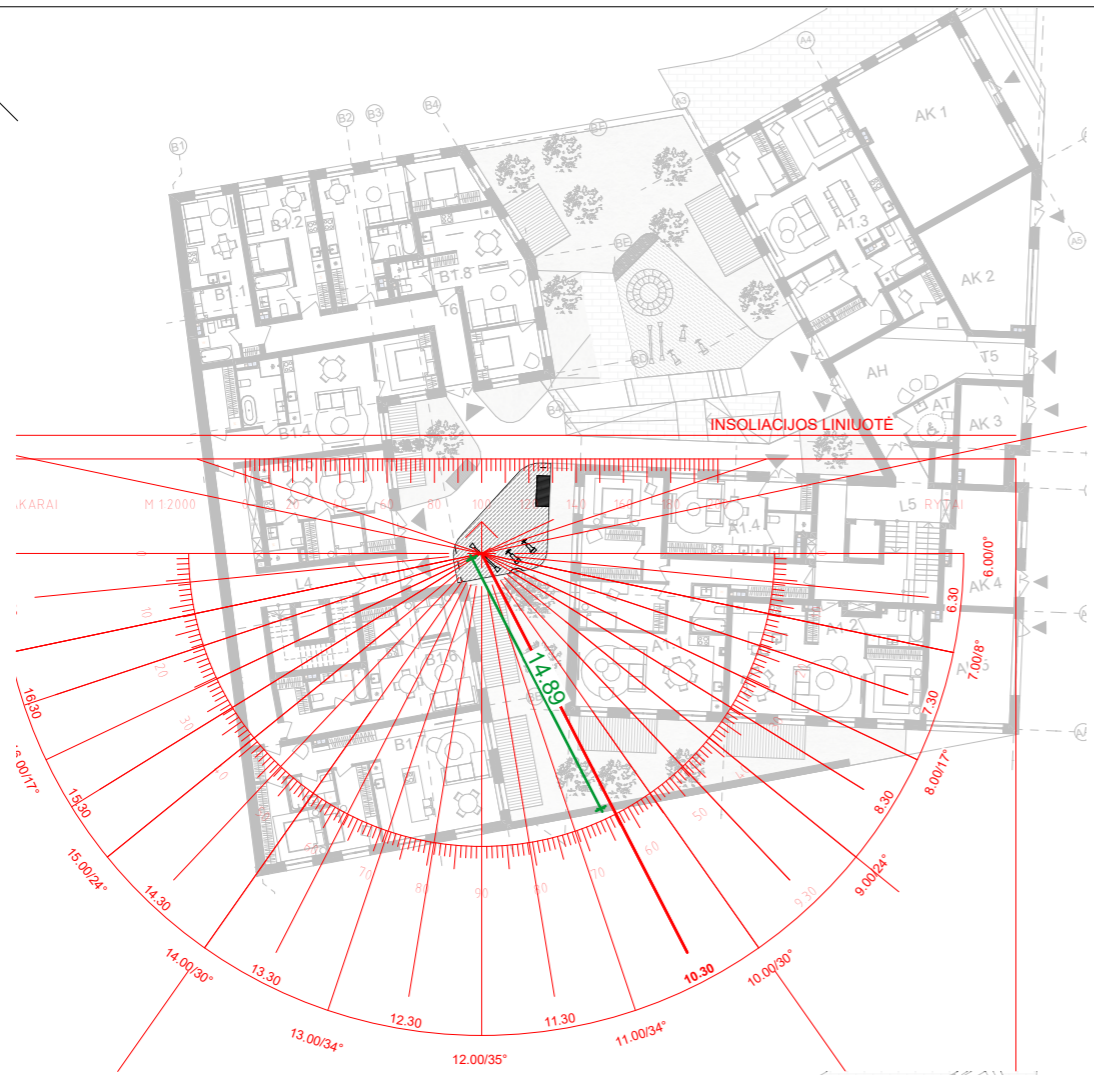
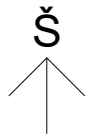

PJŪVIS per žaidimų aikštelę 2 10:30val ir 12:00val.:

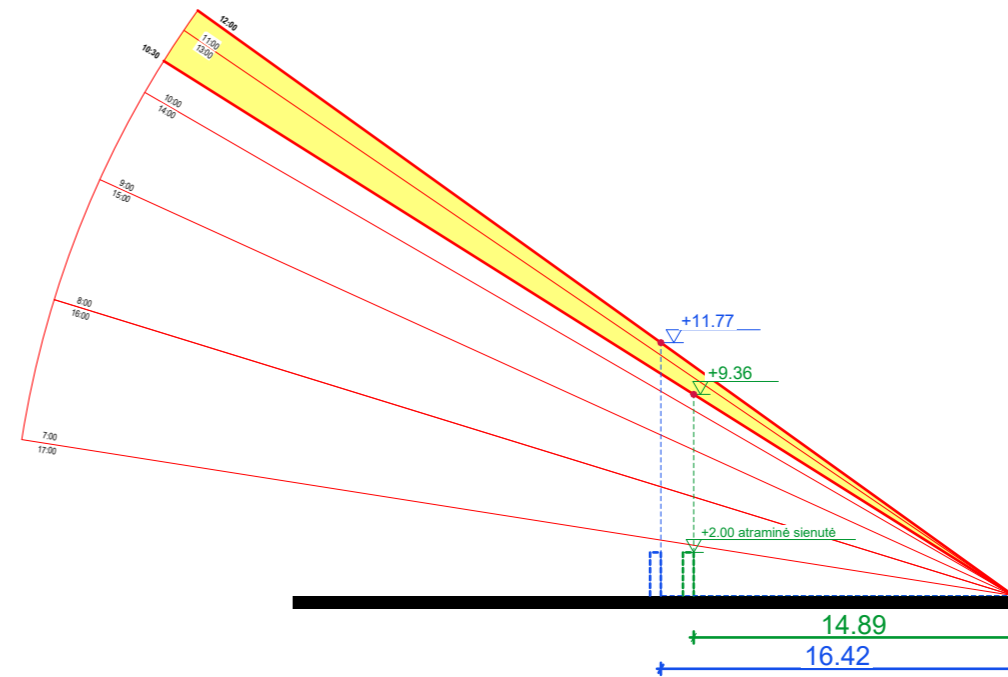

Išvada: Žaidimų aikštelė 2 yra insoliuojama kovo 22 ir rugsėjo 22 nuo 10:30 val iki 12:00val. Žaidimų aikštelė gauna ne mažiau nei 1 val. 30min insoliacijos.

0	2023-03	STATYBOS LEIDIMUI		
LAIDA	IŠLEIDIMO DATA	LAIDOS STATUSAS. KEITIMO PRIEŽASTIS (JEI TAIKOMA)		
	 VILTEKTA KVAL.PATV.DOK. NR UAB "VILTEKTA" A. GOŠTAUTO 8 VILNIUS, TEL. (85)2619758 EL.P-VILTEKTA@VILTEKTA.LT, WWW.VILTEKTA.LT	STATINIO PROJEKTO PAVADINIMAS		
		DAUGIABUČIAI GYVENAMIEJI PASTATA(6.3) ŽIUPRONIŲ G. 7, 9 VILNIUJE, STATYBOS PROJEKTAS		
A2053/0084	SPV	T. Segalis	STATINIO NUMERIS IR PAVADINIMAS	
	 HEIMA <small>Studija „HEIMA“, MB, www.heima.lt T. Seivčenkos g. 16K, Vilnius el.p.: info@heima.lt Tel.nr.: +37067097636</small>		DAUGIABUČIAI GYVENAMIEJI PASTATA(6.3)	
A1982	SPDV	Kęstutis Mikulskis	DOKUMENTO PAVADINIMAS Žiupronių g. 9 vaikų žaidimų aikštelės 2 insoliacija	
A2145	ARCH.	Tomas Vaičiulis		
	ARCH.	Povilas Žakauskas		
	ARCH.	Sigita Tauraitė		
	ARCH.	Laura Marija Mačiulienė	DOKUMENTO ŽYMUO 0418-PP-SA-9.18	
LT	STATYTOJAS IR (ARBA) UŽSAKOVAS		Lapas 1	
	KŪB „Subačiaus Projektas“		Lapų 1	

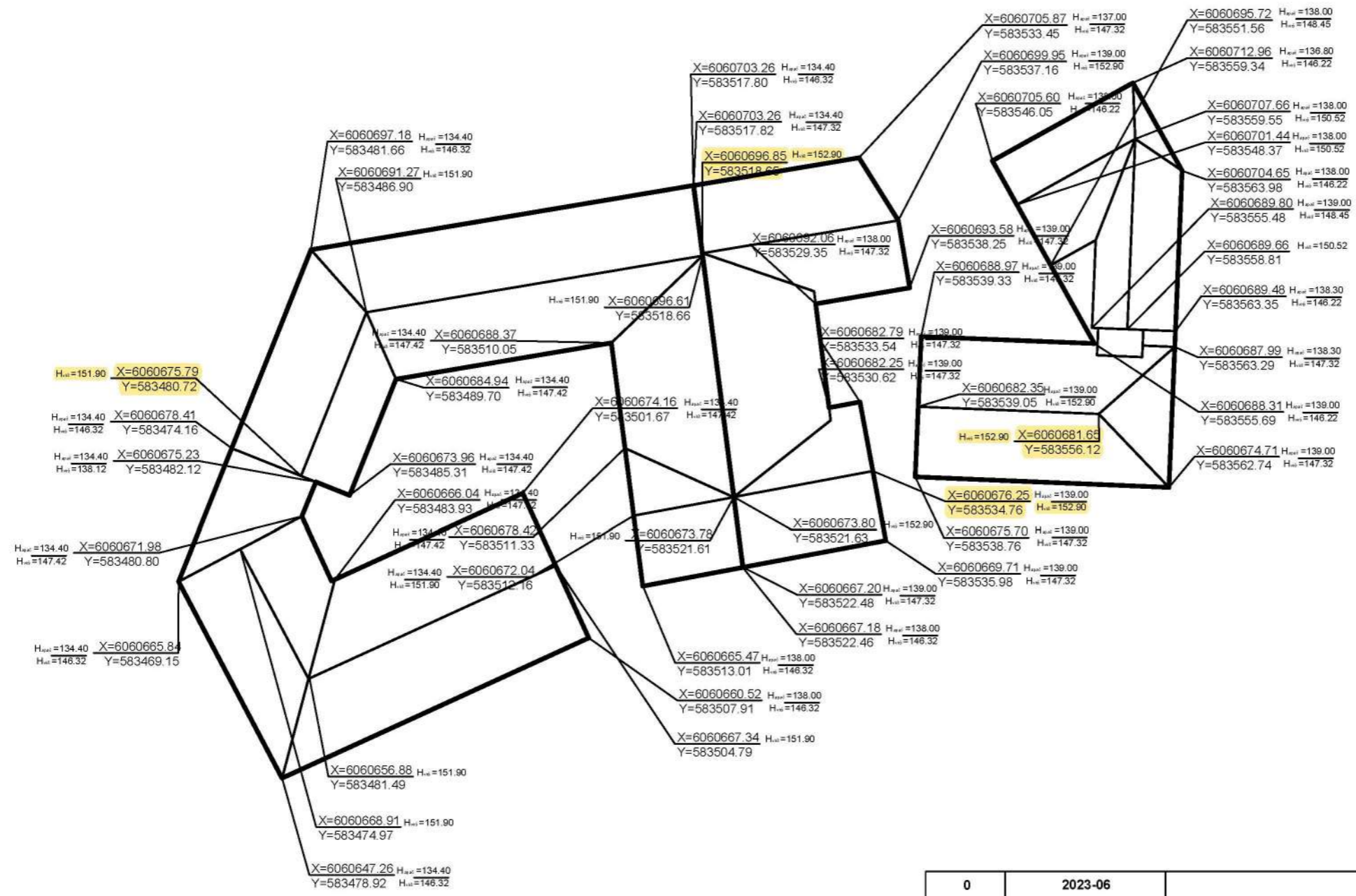

SĮ „Vilniaus planas“
Geografinių informacinių
sistemų poskyris
Karolis Dambrauskas
2023 06 22
PP_2177



- patikrintos charakteringų taškų reikšmės

0		2023-06		STATYBOS LEIDIMUI	
LAIDA		IŠLEIDIMO DATA		LAIDOS STATUSAS. KEITIMO PRIEŽASTIS (JEI TAIKOMA)	
KVAL. PATV. DOK. NR	 UAB "VILTEKTA", A. GOŠTAUTO 6 VILNIUS, TEL. (85)2619796 EL.P. VILTEKTA@VILTEKALT.LT, WWW.VILTEKALT.LT	STATINIO PROJEKTO PAVADINIMAS			
		DAUGIABUČIAI GYVENAMIEJI PASTATAI(6.3) ŽIŪPRONIŲ G. 7, 9 VILNIJUJE, STATYBOS PROJEKTAS			
A2053/0084	SPV	T. Segalis		STATINIO NUMERIS IR PAVADINIMAS	
	 Studija „HEIMA“, MB, www.heima.lt T. Šeščiokas g. 10K, Vilnius el.p. info@heima.lt Tel.nr. +37067097636		(6.3) DAUGIABUČIAI GYVENAMIEJI PASTATAI		
A1982	SPDV	Kęstutis Mikulskis		DOKUMENTO PAVADINIMAS	
A2145	ARCH.	Tomas Vaičiulis			
	ARCH.	Povilas Žakauskas			
	ARCH.	Sigita Tauraitė			
	ARCH.	Laura Marija Mačiulienė		Grafinis priedas	
LT	STATYTOJAS IR (ARBA) UŽSAKOVAS			DOKUMENTO ŽYMUO	
	KŪB " Subačiaus projektas"			0418-PP-SP-	
				M 1:500	
				Laida	
				Lapas	
				Lapų	
				1 1	

DETALŪS METADUOMENYS

Dokumento sudarytojas (-ai)	Vilniaus miesto savivaldybė 188710061, Konstitucijos pr. 3, LT-09601, Vilnius
Dokumento pavadinimas (antraštė)	DĖL PRITARIMO PROJEKTINIAMS PASIŪLYMAMS ŽIUPRONIŲ G. 7,9
Dokumento registracijos data ir numeris	2023-09-01 Nr. A51-139988/23(3.3.2.26E-MPA)
Dokumento gavimo data ir dokumento gavimo registracijos numeris	–
Dokumento specifikacijos identifikavimo žymuo	ADOC-V1.0
Parašo paskirtis	Pasirašymas
Parašą sukūrusio asmens vardas, pavardė ir pareigos	Benius Bučelis, Laikintai vykdamas Vilniaus miesto savivaldybės administracijos vyriausiojo architekto funkcijas, Administracijos direktorius
Sertifikatas išduotas	BENIUS BUČELIS LT
Parašo sukūrimo data ir laikas	2023-09-01 12:03:05 (GMT+03:00)
Parašo formatas	XAdES-T
Laiko žymoje nurodytas laikas	2023-09-01 12:03:19 (GMT+03:00)
Informacija apie sertifikavimo paslaugų teikėją	EID-SK 2016, AS Sertifitseerimiskeskus EE
Sertifikato galiojimo laikas	2019-08-24 13:56:25 – 2024-08-22 23:59:59
Informacija apie būdus, naudotus metaduomenų vientisumui užtikrinti	"Registravimas" paskirties metaduomenų vientisumas užtikrintas naudojant "RCSC IssuingCA, VI Registru centras - i.k. 124110246 LT" išduotą sertifikatą "Dokumentų valdymo sistema Avilys, Vilniaus miesto savivaldybės administracija, į.k. 188710061 LT", sertifikatas galioja nuo 2021-12-20 09:38:49 iki 2024-12-19 09:38:49
Pagrindinio dokumento priedų skaičius	1
Pagrindinio dokumento priedamų dokumentų skaičius	–
Priedamo dokumento sudarytojas (-ai)	–
Priedamo dokumento pavadinimas (antraštė)	–
Priedamo dokumento registracijos data ir numeris	–
Programinės įrangos, kuria naudojantis sudarytas elektroninis dokumentas, pavadinimas	Dokumentų valdymo sistema „Avilys“, versija 3.5.72
Informacija apie elektroninio dokumento ir elektroninio (-ių) parašo (-ų) tikrinimą (tikrinimo data)	Atitinka specifikacijos keliamus reikalavimus. Visi dokumente esantys elektroniniai parašai galioja (2023-09-01 12:58:50)
Paieškos nuoroda	–
Papildomi metaduomenys	Nuorašą suformavo 2023-09-01 12:58:51 Dokumentų valdymo sistema „Avilys“