



Statytojas:	Žuvininkystės tarnyba prie Lietuvos Respublikos žemės ūkio ministerijos
Objektas:	Žuvininkystės tarnybos prie Lietuvos Respublikos žemės ūkio ministerijos Rytų regiono žuvivaisos poskyrio tvenkinių ir hidrotechnikos statinių, esančių Vilniuje, Vinkšnų g. 6, rekonstravimas
Statinio pavadinimas	Kitų inžinerinių statinių - Uždaros vandens apytakinė sistema žuvų auginimui su mechaninių, biologinių vandens valymu, Reproduktorių perlaikymo sistemos, vandens surinkimo, valymo ir grąžinimo sistemos, žuvies auginimo baseinėlių, Vilniaus mieste, Vinkšnų g. 6 rekonstravimo, Stoginės paprastojo remonto techninis projektas
Naudojimo paskirtis:	Kiti inžineriniai statiniai
Adresas:	Vinkšnų g., 6, Vilnius
Statybos rūšis:	Rekonstravimas, Paprastas remontas
Statinio kategorija:	Neypatingas statinys
Stadija:	Techninis projektas
Dalis:	Projektinių pasiūlymų dalis
Tomas:	I
Komplekso žymuo:	SR2019-170-1-TP-PP

Kvalifikacijos atestato Nr.	Pareigos	Parašas	Pavardė
	Direktorius		K. Mickevičius
Nr. 36532	Projekto vadovas		J. Veigneris
Nr. 36531	Projekto dalies vadovas		J. Veigneris
	Projektavo		G. Kazlauskas

Vilnius, 2019

Įmonės kodas: 223973140, PVM kodas: LT100005049114, Adresas: Žemynos 43-42, LT-06128, Vilnius,
Tel.: +370-616-58212, +370-699-80116, Faks: +370-650-02535, El.paštas: info@projektavimas.net,
Atsiskaitomoji sąskaita: LT 964010042400052000, Bankas: AB DnB bankas, Banko kodas:

TURINYS

EIL. NR.	ŽYMUO	DOKUMENTO PAVADINIMAS	LA-PU	LA-PAS
	SR2019-170-1-TD-PP-VP	VIETOVĖS PLANAS	1	3
1.		PROJEKTINIŲ PASIŪLYMŲ UŽDUOTIS	2	4
2.	SR2019-170-1-TD-PP-AR	AIŠKINAMASIS RAŠTAS	5	6
3.	SR2019-170-1-TD-PP-TR	PRIEDAI	11	19
4.	SR2019-170-1-TD-PP	BREŽINIAI	10	20

Atestato Nr.	 UAB „Inžinerinis Projektavimas“ Smolensko g. 10C, Vilnius Info@projektavimas.net	TURINYS			Laida
150-PmAT					Laida
Nr. 36532	PV	J. Veigneris	2019-09	SR2019-170-1-PP-1-TURINYS	Lapas
Nr. 36531	PDV	J. Veigneris	2019-09		Lapų
	Projektavo	G. Kazlauskas	2019-09		1

VIETOVĖS PLANAS



- Objekto vieta



Vinkšnų g. 6, Vilnius

Atestato Nr.	UAB „Inžinerinis Projektavimas“ Smolensko g. 10C, Vilnius info@projektavimas.net				VIETOVĖS PLANAS		Laida
150-PmAT							0
Nr.36532	PV	J. Veigneris	2019-09		SR2019-170-1-TP-PP-BD-VP	Lapas	Lapų
Nr.36531	PDV	J. Veigneris	2019-09			1	1
	Projektavo	G. Kazlauskas	2019-09				

PROJEKTYNIŲ PASIŪLYMŲ RENGIMO UŽDUOTIS

INFORMACIJA APIE SUMANYTĄ PROJEKTUOTI STATINĮ	
PROJEKTO PAVADINIMAS	Žuvininkystės tarnybos prie Lietuvos Respublikos žemės ūkio ministerijos Rytų regiono žuvinivaisos poskyrio tvenkinių ir hidrotechnikos statinių, esančių Vilniuje, Vinkšnų g. 6, rekonstravimas
STATYBOS RŪŠIS	Nauja statyba, rekonstravimas
Statinio pagrindinė naudojimo paskirtis	Hidrotechnikos statiniai
Adresas	Vinkšnų g., 6, Vilnius
Sklypas	0101/0162:1370, valstybinė žemė
	<p>I Skyrius. Sklypas Sklypo plotas – 7,92 ha.</p> <p>III Skyrius. Susisiekimo komunikacijos</p> <p>3.1 Gatvės Kategorija – IIIv Ilgis - 0,139 km. Važiuojamosios dalies plotis 2,66 m Eismo juostų skaičius - 1 vnt. Eismo juostos plotis - 2,5 m.</p> <p>3.2 Takas Kategorija – IIIv Ilgis - 0,139 km. Plotis – C1 Ilgis – 238 m. Plotis – 2,5 m.</p> <p>IV skyrius. Inžineriniai tinklai</p> <p>3.1 Plotai Plotas rekonstruojamas drenažu - 1,32 ha. Rekonstruojamas iš viso - 1,32 ha. Iš jų drenažu - 1,32 ha.</p> <p>3.2 DRENAŽAS Drenažo rinktuvų ilgis - 3,672 km. Iš jų remontuojami - 3,672 km. Iš jų naujai statomi - 3,672 km. Drenažo žiočių skaičius – 2 vnt. Naujai statomos - 2 vnt. Kontrolinių šulinių skaičius – 24 vnt. Naujai statomų – 24 vnt.</p> <p>3.2 Bendras vandentiekio tinklų ilgis Kitų (magistralinių) - 0,226 km. Požeminės dalies - 0,226 km.</p> <p>3.2 Bendras nuotekų vamzdžių ilgis Įvadinių - 0,176 km. Kitų (magistralinių) - 0,176 km. Požeminės dalies - 0,176 km.</p> <p>V Kiti statiniai. Kitas inžinerinis statinys - žuvis auginimo baseinėlis Nr. 1 – 272 m² Kitas inžinerinis statinys - žuvis auginimo baseinėlis Nr. 2 – 966 m² Kitas inžinerinis statinys - žuvis auginimo baseinėlis Nr. 3 – 966 m² Kitas inžinerinis statinys - žuvis auginimo baseinėlis Nr. 4 – 966 m²</p>

	Kitas inžinerinis statinys - žuvis auginimo baseinėlis Nr. 5 – 966 m ² Kitas inžinerinis statinys - uždara vandens apytakine sistema žuvų auginimui - 537 m ² Kitas inžinerinis statinys - reproduktorių perlaikymo sistema – 537 m ² Kitas inžinerinis statinys -vandens sėsdintuvas - 393 m ² Kitas inžinerinis statinys -Vandens rezervuaras – 389 m ² Kitas inžinerinis statinys -horizontalus nendrių filtras – 77 m ²
PROJEKTINIŲ PASIŪLYMŲ SUDETIS	
<ul style="list-style-type: none"> • Aiškinamasis raštas; • Projektinių pasiūlymų planai; • Brėžiniai. 	
STATYTOJO PATEIKIAMŲ PRIVALOMIEJI DOKUMENTAI IR KITI DUOMENYS	
<ul style="list-style-type: none"> • Įgaliojimas; • Techninė specifikacija; • Žemės sklypo nuosavybės ir statinio nuosavybės dokumentai. 	
PROJEKTINIŲ PASIŪLYMŲ VAIZDINĖ INFORMACIJA	
Brėžiniai, schemas	
KITI DUOMENYS	
Nėra	

Statytojas (Užsakovas)



Vykdytojas (projektuotojas)

A.V Tvirtinu
parašas

A.V Jonas Veigneris
parašas

Žuvininkystės tarnybos prie LR
žemės ūkio ministerijos
direktorius

Tomas Kazlauskas





VILNIAUS MIESTO SAVIVALDYBĖS ADMINISTRACIJA

Vilniaus miesto savivaldybės administracijos
Vyriausiojo miesto architekto skyriaus
Detaliojo planavimo ir architektūros poskyrio
vedėjas, vyriausiasis miesto architektas

Aurelijus Stapulionis

20 2020 m. 07 24 d.

Reg. Nr. PPU 291/20

PROJEKTINIŲ PASIŪLYMŲ RENGIMO UŽDUOTIS

2020 m. liepos 22 d.
Vilnius

1. Statinio projekto pavadinimas: Žuvivaisos tvenkinių ir hidrotechnikos statinių **Vinkšnų g. 6** rekonstravimo projektas
(Projektiniai pasiūlymai)

2. Nustatomi žemės sklypo naudojimo reglamentai

2.1.	užstatymo tipas	Laisvo planavimo, pagal technologinius poreikius
2.2.	užstatymo tankis	Iki 42 proc.
2.3.	užstatymo intensyvumas	Iki 0,4
2.4.	aukštis (m) nuo statinių statybos zonos esamo žemės paviršiaus	Iki 4,5 m
2.5.	maksimali absoliutinė altitudė (m)	Iki 146,00 m
2.6.	aukštų skaičius (nuo–iki)	1-2 aukštai
2.7.	automobilių stovėjimo vietų skaičius	Pagal STR 2.06.04:2014 „Gatvės ir vietinės reikšmės keliai. Bendrieji reikalavimai“
2.8.	priklausomų želdynų plotas	esamas
2.9.	esamų medžių įvertinimas, taksacija	-

3. Kiti reikalavimai

3.1.	architektūrinės išraiškos priemonės: medžiagiškumas, spalva, tūrio formos, proporcijos, mastelis	Atitinkančios statinių funkcinę paskirtį.
3.2.	reikalavimai sklypo sutvarkymui ir apželdinimui	Parengti sklypo sutvarkymo planą.
3.3.	konteksto sąlygojami reikalavimai	
	reikalavimai susisiekimo ir inžinerinių tinklų plėtrai	Esant būtinumui - pagal Infrastruktūros skyriaus sąlygas ir reikalavimus.
3.4.	kiti teritorijų planavimo dokumentuose nustatyti reikalavimai (bendruosiuose, specialiuosiuose planuose)	Vilniaus miesto savivaldybės teritorijos bendrasis planas (reg. Nr. T00056038); Trakų Vokės dvaro sodybos (unikalus kodas 923, buvęs kodas G229K) nekilnojamojo kultūros paveldo apsaugos specialieji planai - kultūros paveldo teritorijos ir apsaugos zonos ribų planas ir paveldotvarkos projektas;
3.5.	su projekto įgyvendinimu susijusi būtina viešosios infrastruktūros plėtra	Nereikalinga

3.6.	projektinių pasiūlymų vaizdinės informacijos parengimas	Pagal STR 1.04.04:2017 „Statinio projektavimas, projekto ekspertizė“, 13 priedo, II skyriaus reikalavimus.
------	---------------------------------------------------------	------------------------------------------------------------------------------------------------------------

Birutė Tautavičienė, tel. 211 2747, el. paštas birute.tautaviciene@vilnius.lt
Vytautas Kondratas, tel. 219 2913, el. paštas vytautas.kondratas@vilnius.lt

Lietuvos Respublikos viešojo administravimo įstatymo 36 straipsnis: asmuo turi teisę apskusti viešojo administravimo subjekto priimtą administracinę procedūros sprendimą savo pasirinkimu administracinių ginčų komisijai arba administraciniam teismui įstatymų nustatyta tvarka.

AIŠKINAMASIS RAŠTAS

UŽSAKOVAS: Žuvininkystės tarnyba prie Lietuvos Respublikos žemės ūkio ministerijos, J. Janonio g. 24, 92251 Klaipėda, Tel. +370 700 14903, Faks. +370 700 14912. El. p. info@zuv.lt

OBJEKTO ADRESAS: Vinkšnų g., 6, Vilnius.

TECHNINIO PROJEKTO RENGĖJAS: UAB „Inžinerinis projektavimas“, Smolensko 10c, Vilnius. El. paštas info@projektavimas.net, tel. 8-699-80116.

PROJEKTO VADOVAS. Jonas Veigneris.

STATINIO RŪŠIS. Rekonstravimas, paprastas remontas.

STATINIO KATEGORIJA: Neypatingas statinys.

STATINIO PASKIRTIS: Kiti inžineriniai statiniai.

Geodezinius matavimus atliko UAB „Inžinerinė geodezija“ geodezininkas G. Petrauskas kvalifikacijos paž. Nr. 1GKV-1548.

Hidrotechninis statinys atstatomas Vilniuje, Vinkšnų g., 6. Hidrotechniniame statinyje numatoma įrengti:

1. Kitas inžinerinis statinys - Uždara vandens apytakinė sistema žuvų auginimui su mechaninių, biologiniu vandens valymu;
2. Kitas inžinerinis statinys - Stoginė.
3. Kitas inžinerinis statinys - Reproduktorių perlaikymo sistema;
4. Kitas inžinerinis statinys - žuvies auginimo baseinėlis (Nr.1, Nr.2, Nr.3, Nr.4, Nr.5).
5. Kitas inžinerinis statinys - vandens surinkimo, valymo ir grąžinimo sistema;

Techninis projektas rengiamas Žuvininkystės tarnyba prie Lietuvos Respublikos žemės ūkio ministerijos rajono savivaldybės užsakymu, remiantis šiais dokumentais:

- Žuvininkystės tarnyba prie Lietuvos Respublikos žemės ūkio ministerijos išduotomis techninėmis sąlygomis;
- Žuvininkystės tarnyba prie Lietuvos Respublikos žemės ūkio ministerijos patvirtinta techninę užduotimi;
- Techninio projekto privalomaisiais dokumentais;
- Galiojančiais normatyviniais dokumentais.

Kontaktinis asmuo Antanas Gonta el. paštas antanas.gonta@zuv.lt, tel. +370 686 91374
Vinkšnų g., 6, Vilnius.

Atestato Nr.		UAB „Inžinerinis Projektavimas“ Smolensko g 10 C, Vilnius Info@projektavimas.net			AIŠKINAMASIS RAŠTAS	Laida
150-PmAT						0
Nr.36532	PV	J. Veigneris	2019-09		SR2019-170-1-TP-PP-AR	Lapas
Nr.36531	PDV	J. Veigneris	2019-09			1
	Projek.	G. Kazlauskas	2019-09			5

STATINIŲ TECHNINIAI RODIKLIAI

I Skyrius. Sklypas

1. Sklypo plotas - 32,5133 ha.
2. Sklypo užstatymo intensyvumas – 6,4 %
3. Sklypo užstatymo tankis – 41,38 %

V Kiti statiniai.

Kitas inžinerinis statinys - Reproduktorių perlaikymo sistema

1. Gylis – 1,5 m.
2. Tūris – 840 m³.
3. Plotas – 560 m².

Kitas inžinerinis statinys - Uždara vandens apytakinė sistema žuvų auginimui:

1. Baseinėlių kiekis – 44 vnt.
2. Baseinėlio tūris – 3,375 m³.
3. Plotas – 2,25 m².

Kitas inžinerinis statinys – Stoginė

1. Plotas – 85 m²

Kitas inžinerinis statinys – Žuvies auginimo baseinėlis Nr. 1

1. Gylis – 1,88 m.
2. Tūris – 511 m³.
3. Plotas – 272 m².

Kitas inžinerinis statinys – Žuvies auginimo baseinėlis (Nr. 2., Nr.3, Nr.4, Nr.5)

1. Gylis – 2,72 m.
2. Tūris – 1968 m³.
3. Plotas – 880 m²

Kitas inžinerinis statinys – Žuvies auginimo baseinėlis (Nr. 2., Nr.3, Nr.4, Nr.5)

1. Gylis – 2,72 m.
2. Tūris – 1968 m³.
3. Plotas – 880 m²

Kitas inžinerinis statinys - vandens surinkimo, valymo ir gražinimo sistema

1. Plotas – 503 m²
2. Gylis – 3,5 m.

PAGRINDINIAI ŽEMĖS SKLYPŲ DUOMENYS

Sklypo kadastrinis: Nr. 0101/0162:1370

Sklypo unikalaus: Nr. 4400-1066-9096

Žemės naudojimo paskirtis: Žemės ūkio

	Laida	Lapas	Lapų
SR2019-170-1-TP-PP-AR	0	2	5

Žemės naudojimo būdas: Specializuoti sodininkystės, gėlininkystės, šiltnamių, medelynų ir kitų specializuotų ūkio žemės sklypai.

Žemės sklypo plotas: 7,9253 ha.

Nuosavybės teisė: Lietuvos respublika a.k. 111105555

KULTŪROS PAVELDAS

Darbai bus vykdomi kultūros paveldo objekto „Trakų Vokės dvaro sodyba“ vizualinės apsaugos pozonyje.

Unikalus objekto kodas: 923

Objekto adresas: Vilniaus miesto sav., Vilniaus m., Žalioji a. 2A

Teritorijos: *Apsaugos nuo fizinio poveikio pozonis:* 424.00 m²

KVR objektas: 437179.00 m²

Vizualinės apsaugos pozonis: 615368.00 m²

Vertingųjų savybių pobūdis: archeologinis (lemiantis reikšmingumą); Architektūrinis (lemiantis reikšmingumą unikalus); Dailės (lemiantis reikšmingumą svarbus); Istorinis (lemiantis reikšmingumą svarbus); Kraštovaizdžio; Memorialinis (lemiantis reikšmingumą svarbus); Sakralinis (lemiantis reikšmingumą svarbus); Želdynų (lemiantis reikšmingumą svarbus);

Hidrotechninis statinių Vilniuje, Vinkšnų g., 6 projektiniai sprendiniai neįtakos kultūros paveldo objekto Trakų Vokės dvaro sodybos, unikalus objekto kodas 923) Vilniaus m., Žalioji a. 2A.

ŽUVIVAISOS TVENKINIAI IR HIDROTECHNINIAI STATINIAI

Žuvivaisos tvenkiniai ir hidrotechniniai statiniai – yra pietryčių Lietuvoje, Vilniaus mieste. Tvenkiniai pastatyti, žuvų veisimui.

Teritorijoje, kuri yra 32.5133 ha., egzistuoja 13 žuvų veisimo baseinėlių vidutinis gylis 2 m. Tvenkiniai pradėti statyti 1983 m., statyba baigta 1985 m.

PROJEKTUOJAMI STATINIAI

Paruošiamieji darbai

Prieš pradėdant statybos darbus teritorija sutvarkoma. Vietose, nurodytose planuose, esantys seni baseinėliai išardomi. Esantys hidrotechniniai statiniai nugriaunami, šlaitų ir dugno tvirtinimo plokštės išardomos. Baseinėliai užpilami gruntu iki esančio žemės paviršiaus ir teritorija paruošiama statybos darbams.

Stoginė

Žuvų inkubavimo ir mailiaus paauginimo cechas įrengiamas teritorijoje esančioje stoginėje.

Remontuojant stoginę keičiama jo fasado pakeičiama fasadų išvaizda įrengiant sandwich plokštes, įrengiant naujus langus ir duris, įrengiant naują stogo dangą.

	Laida	Lapas	Lapų
SR2019-170-1-TP-PP-AR	0	3	5

Kadangi statinys yra kultūros paveldo vizualinės apsaugos pazonyje, remontas vykdomas pritaikant išvaizdą prie jau teritorijoje esančio pastato (1 pav.). Stoginės pastatas nudažytas pagal kodą (RAL 6021), tokia pati spalvą parinkta ir stoginės sandwich plokštėms.

Statinio viršaus altitudė yra 145,77 m., o „Trakų Vokės dvaro sodyba“ teritorijos altitudė 151,43 m., todėl pastatas nesimatys iš „Trakų Vokės dvaro sodyba“ teritorijos. (Žr. Planas).



1 pav. Pastatų spalva (tolimesnis esamas pastatas, arčiau remontuojama stoginė)



2 pav. Remontuojama stoginė

Žuvų inkubavimo ir mailiaus paauginimo cechas įrengiama: Biofiltras, 2 atskirai valdomi vandens siurbliai, ultravioletinė lempa, oksigenatorius, teleskopinis vandens lygio reguliatorius, valdymo automatikos skydas.

Naujų uždarų vandens apytakinių sistemų žuvų auginimui su mechaninių, biologiniu vandens valymu

Reproduktorių perlaikymo sistema projektuojama vietose, kur buvo seni, betoniniai žuvų auginimo baseinėliai. Sistemos projektuojama aukštis 1,5 m., pagal gamintojo reikalavimus sistemą

SR2019-170-1-TP-PP-AR	Laida	Lapas	Lapų
	0	4	5

rekomenduojama įgilinti 1 m., Projektuojama reproduktorių perlaikymo sistema 56, 5 m ilgio, ir viename gale 14 m pločio, kitame 8 m ilgio (Žr. B-3).

Uždara vandens apytakinė sistema žuvų auginimui projektuojama vietoje seno teritorijoje esančio gelžbetoninio žuvų auginimo tvenkinio. Visa sistema įrengiama gelžbetoniniame pastate, kuris yra įgilinamas iki buvusio baseinėlio dugno aukščio. Kadangi sistemą gamintojas rekomenduoja daryti po stogu, pastatas uždengimas lengvą konstrukciją stogu (Žr. 4 pav., 5 pav). Kadangi vienas seno tvenkinio šlaitas lieka neužkastas, ant jo įrengiami laiptai, kuriais bus nusileidžiama į pastatą, šlaitai padengiami P-15-10 plokštėmis, aplink pastatą išdedama trinkelių danga b-1,2 m. (Žr. B-2).

Stogui įrengimui planuojami trys variantai:

1. Lengvą konstrukcijų dvišlaitis stogas. Įrengimas pritaikant konstrukciją prie teritorijoje esamos stoginės;
2. Lengvą konstrukcijų vienšlaitis stogas. Įrengimas stengiantis neiškelti konstrukcijos aukštai virš žemės lygio;
3. Atitraukiamas stogas. Uždedamas lengvą konstrukcijų atitraukiamas stogas, norint neiškelti konstrukcijos aukštai virš žemės lygio.

Visos konstrukcijos bus derinamos prie teritorijoje esamos stoginės.

Pirmojoje sekcijoje pastatomi oro kompresoriai, valdymo sistema, atsarginis generatorius, gėlo vandens valymo sistemos ir vandens šildytuvui. Kitose sekcijose statomi žuvų auginimo įrenginiai, skirtingų rūšių žuvims auginti.

ENERGETINIAI ŠALTINIAI

Visi statomi statiniai bus aprūpinami iš teritorijoje esančio vandens gręžinio ir naujai projektuojamo vandens gręžinio (30 m³). Visiems projektuojamiems statiniams užpildyti bus reikalingas 25 m³/h; Vandens apytakai betoniniuose baseinėliuose bus naudojamas vanduo kuris bus surenkamas ir gražinamas iš vandens surinkimo, valymo ir gražinimo sistemos.

Elektra bus tiekama iš prisijungiant prie bendrojo elektros tinklo.

SR2019-170-1-TP-PP-AR	Laida	Lapas	Lapų
	0	5	5

2017-08-09 Nr. S2017-563

Projektui parengti naudotos licencijuotos projektavimo programinės įrangos sąrašas

Pažymime, kad vadovaujantis STR 1.04.04:2017 „Statinio projektavimas, projekto ekspertizė“, pateikiame licencijuotos projektavimo programinės įrangos sąrašą, pagal projekto sudedamąsias dalis:

1. Bendroji dalis - Autodesk Infrastructure Design Suite Premium 2017
2. Sklypo plano dalis - Autodesk Infrastructure Design Suite Premium 2017
3. Konstrukcijų dalis - Autodesk Infrastructure Design Suite Premium 2017
4. Statybos skaičiuojamosios kainos nustatymo – Sistela programinė įranga.

Direktorius Karolis Mickevičius

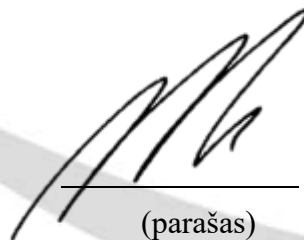

(parašas)

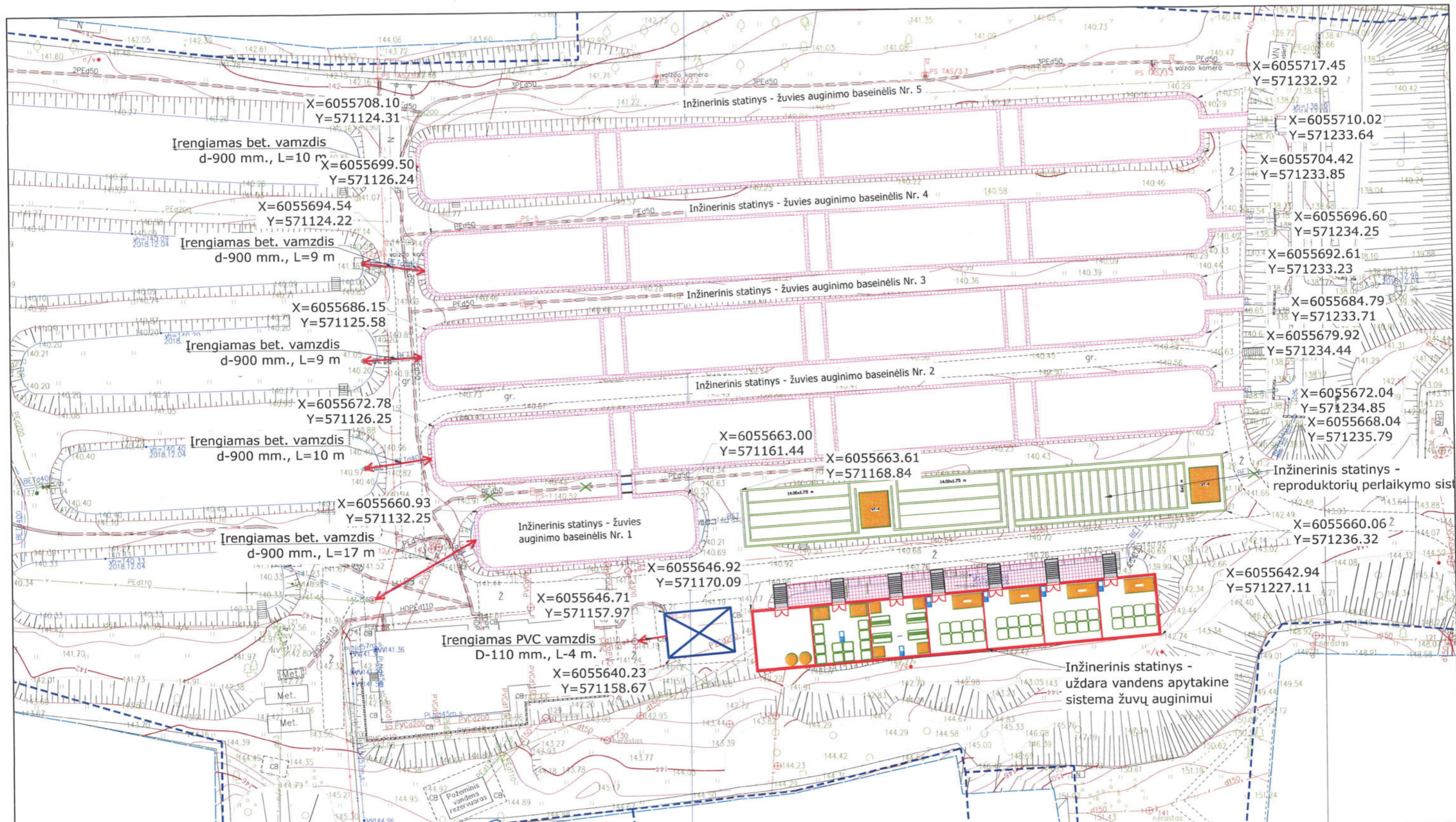

Sutartiniai ženklai

	Uždara vandens apytakinė sistema žuvų auginimui
	Žuvų inkubavimo ir mailiaus paauginimo cechas
	Reproduktorių perlaikymo sistema
	Baseinėliai žuvų auginimui
	Projektuojamas vamzdis
	Vamzdžio pajungimas į šulinį

Lp. Nr. 49-267
PAVELDOSAUGINIU
POŽIŪRIU PATIKRINTA
 Vilniaus miesto savivaldybės administracijos
 Vyriausiojo miesto architekto skyriaus
 Kultūros paveldo apsaugos poskyrio
 vyriausioji specialistė
 010101622002
Rita Navallinskienė
 2019-12-30

0	2019-09					
Laida	Išleidimo data	Laidos statusas. Keitimo priežastis (jei taikoma)				
Atestato Nr.		UAB „Inžinerinis projektavimas“ Smolensko g. 10 (korpusas C), Vilnius. El. paštas info@projektavimas.net.			Statinio projekto pavadinimas Žuvininkystės tarnybos prie Lietuvos Respublikos žemės ūkio ministerijos Rytų regiono žuvisvaisos poskyrio tvenkinių ir hidrotechnikos statinių, esančių Vilniuje, Vinkšnų g. 6, rekonstravimas	
150-PmkTA					Dokumento pavadinimas Inžinerinių statinių žuvų auginimui nužymėjimo planas M1:500	
Nr S-685-PmAT	PV	J. Veigneris	2019-09		Laida	0
	PDV	J. Veigneris	2019-09		Lapas	1
	Proj.	G. Kazlauskas	2019-09		Lapų	1
LT	Statytojas ir (arba) užsakovas	Užsakovas: Žuvininkystės tarnybos prie Lietuvos Respublikos žemės ūkio ministerijos			Dokumento žymuo SR2019-170-1-TP-PP-B-1	

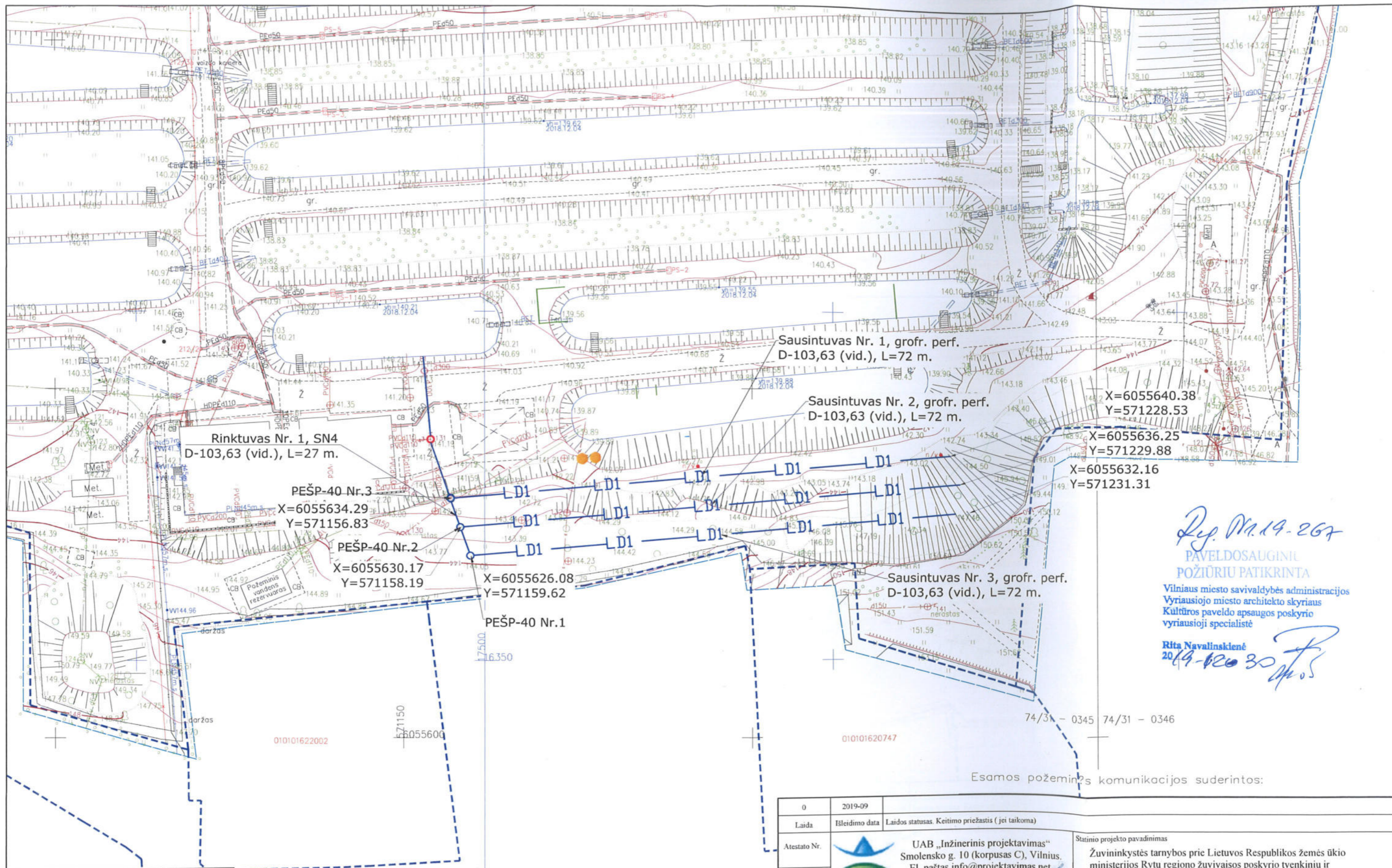

Rinktuvas Nr. 1, SN4
D-103,63 (vid.), L=27 m.

PEŠP-40 Nr.3
X=6055634.29
Y=571156.83

PEŠP-40 Nr.2
X=6055630.17
Y=571158.19

PEŠP-40 Nr.1
X=6055626.08
Y=571159.62

Sausintuvai Nr. 1, grofr. perf.
D-103,63 (vid.), L=72 m.

Sausintuvai Nr. 2, grofr. perf.
D-103,63 (vid.), L=72 m.

X=6055640.38
Y=571228.53

X=6055636.25
Y=571229.88

X=6055632.16
Y=571231.31

Sausintuvai Nr. 3, grofr. perf.
D-103,63 (vid.), L=72 m.

P. Nav. 19-267
PAVELDOSAUGINIŲ
POŽIURIŲ PATIKRINTA

Vilniaus miesto savivaldybės administracijos
Vyriausiojo miesto architekto skyriaus
Kultūros paveldo apsaugos poskyrio
vyriausioji specialistė

Rita Navalinskienė
2019-02-30

74/31 - 0345 74/31 - 0346

Esamos požeminės komunikacijos suderintos:

Sutartiniai ženklai

	Projektuojamas drenžas
	Požeminis šulinys
	Antžeminis šulinys
	Vamzdžio pajungimas

185 - D - 10 185 - D - 11

0	2019-09	Laidos statusas. Keitimo priežastis (jei taikoma)	
Laida	Įsleidimo data		
Atestato Nr.		UAB „Inžinerinis projektavimas“ Smolensko g. 10 (korpusas C), Vilnius. El. paštas info@projektavimas.net	
150-PmkTA		Statinio projekto pavadinimas Žuvininkystės tarnybos prie Lietuvos Respublikos žemės ūkio ministerijos Rytų regiono žuvinaišos poskyrio tvenkinių ir hidrotechnikos statinių, esančių Vilniuje, Vinkšnų g. 6, rekonstravimas	
Nr. S-685-PmAT	PV	J. Veigneris	2019-09
	PDV	J. Veigneris	2019-09
	Proj.	G. Kazlauskas	2019-09
LT	Statytojas ir (arba) užsakovas	Užsakovas: Žuvininkystės tarnybos prie Lietuvos Respublikos žemės ūkio ministerijos	
	Dokumento pavadinimas	Melioracijos statinių nužymėjimo planas M1:500	
	Dokumento žymuo	SR2019-170-1-TP-PP-B-2	
	Lapas	Lapų	
	1	1	

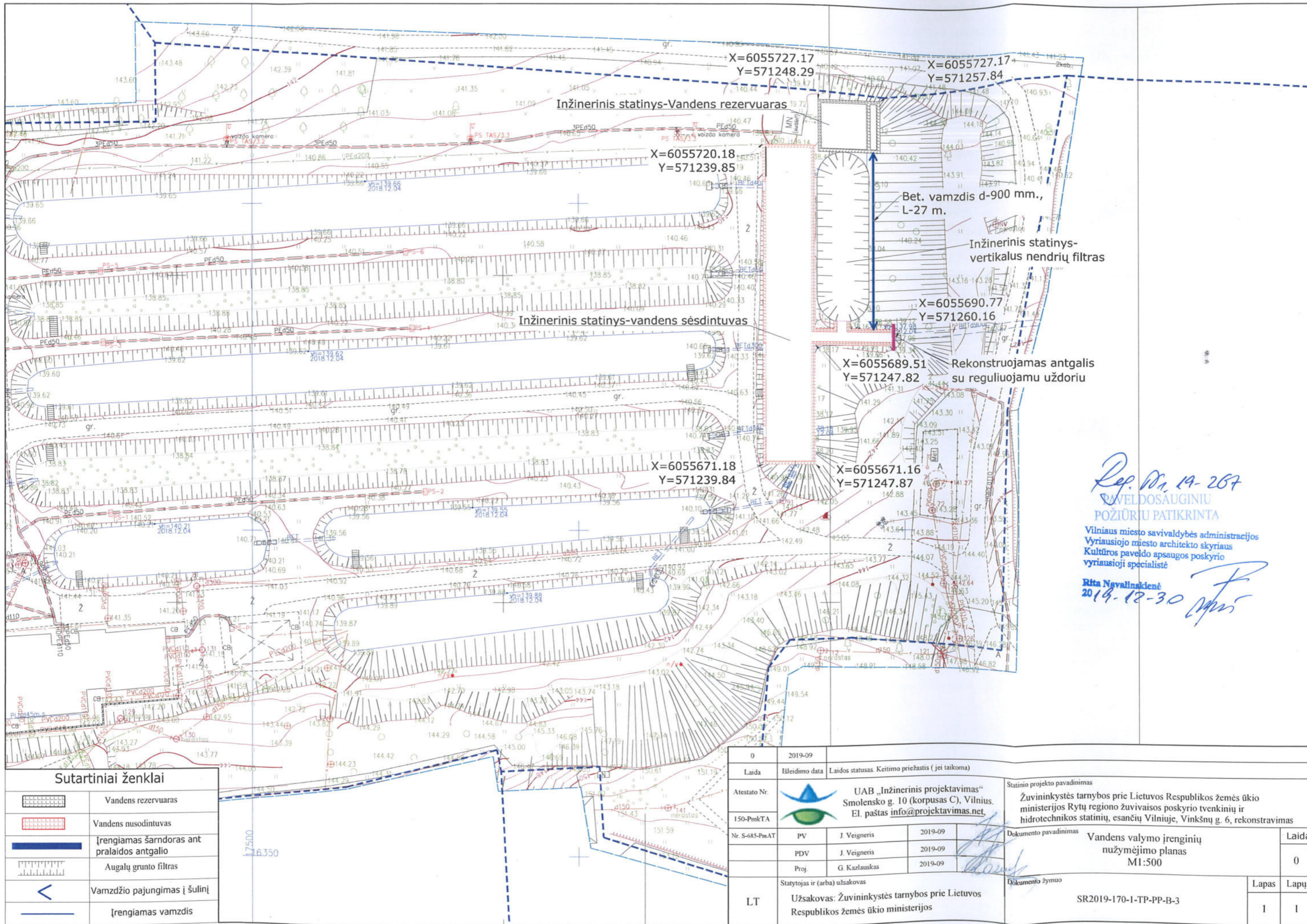

Rep. Nr. 19-257
 PAVELDOSAUGINIŲ
 POŽIŪRŲ PATIKRINTA
 Vilniaus miesto savivaldybės administracijos
 Vyriausiojo miesto architekto skyriaus
 Kultūros paveldo apsaugos poskyrio
 vyriausioji specialistė
 Rūta Navalskienė
 2019-12-30

Sutartiniai ženklai

	Vandens rezervuaras
	Vandens nusodintuvas
	Įrengiamas šarndoras ant pralaidos antgalio
	Augalų grunto filtras
	Vamzdžio pajungimas į šulinį
	Įrengiamas vamzdis

0	2019-09	Laidos statusas. Keitimo priežastis (jei taikoma)	
Laida	Įsleidimo data		
Atestato Nr.		UAB „Inžinerinis projektavimas“ Smolensko g. 10 (korpusas C), Vilnius. El. paštas info@projektavimas.net	
150-PmkTA			
Nr. S-685-PmAT	PV	J. Veigneris	2019-09
	PDV	J. Veigneris	2019-09
	Proj.	G. Kazlauskas	2019-09
LT	Statytojas ir (arba) užsakovas	Užsakovas: Žuvininkystės tarnybos prie Lietuvos Respublikos žemės ūkio ministerijos	
	Statinio projekto pavadinimas	Žuvininkystės tarnybos prie Lietuvos Respublikos žemės ūkio ministerijos Rytų regiono žuvininkystės poskyrio tvenkinių ir hidrotechnikos statinių, esančių Vilniuje, Vinkšnų g. 6, rekonstravimas	
	Dokumento pavadinimas	Vandens valymo įrenginių nužymėjimo planas M1:500	
	Dokumento žymuo	SR2019-170-1-TP-PP-B-3	
	Laida		0
	Lapas	1	Lapų
			1



**ŽUVININKYSTĖS TARNYBOS
PRIE LIETUVOS RESPUBLIKOS ŽEMĖS ŪKIO MINISTERIJOS
RYTŲ REGIONO ŽUVIVAISOS SKYRIUS**

Biudžetinė įstaiga, J. Janonio g. 24, 92251 Klaipėda, tel. (8 700) 14 903, faks. (8 700) 14 912, el. p. info@zuv.lt, http://www.zuv.lt.
Duomenys kaupiami ir saugomi Juridinių asmenų registre, kodas 188752740, PVM mokėtojo kodas LT100001121512.
Skyriaus duomenys: Vinkšnų g. 6, Vilnius 02233, tel. (8 700) 14 969, el. p. voke@zuv.lt

UAB „Inžinierinis projektavimas“

2019-10-31

Nr. TV-19-02

I

Nr. _____

DĖL PRITARIMO PROJEKTINIAMS PASIŪLYMAMS

Pritariame Jūsų pateiktiems Žuvininkystės tarnybos prie Lietuvos Respublikos žemės ūkio ministerijos Rytų regiono žuvivaisos skyriaus tvenkinių ir hidrotechninių statinių, esančių Vilniuje, Vinkšnų g. 6, rekonstrukcijos projektiniams pasiūlymams.

Rytų regiono žuvivaisos skyriaus vedėjas

Antanas Gonta

Vytautas Vaitiekūnas,
vytautas.vaitiekunas@zuv.lt



VILNIAUS MIESTO SAVIVALDYBĖS ADMINISTRACIJA

Vilniaus miesto savivaldybės administracijos
Vyriausiojo miesto architekto skyriaus
Detaliojo planavimo ir architektūros poskyrio
vedėjas Vyriausiasis miesto architektas

Aurelijus Stapulionis

20 2020 m. 07 24 d.

Reg. Nr. PPU 291/20
PROJEKINIŲ PASIŪLYMŲ RENGIMO UŽDUOTIS

2020 m. liepos 22 d.
Vilnius

1. Statinio projekto pavadinimas: Žuvivaisos tvenkinių ir hidrotechnikos statinių **Vinkšnų g. 6** rekonstravimo projektas
(Projektiniai pasiūlymai)

2. Nustatomi žemės sklypo naudojimo reglamentai

2.1.	užstatymo tipas	Laisvo planavimo, pagal technologinius poreikius
2.2.	užstatymo tankis	Iki 42 proc.
2.3.	užstatymo intensyvumas	Iki 0,4
2.4.	aukštis (m) nuo statinių statybos zonos esamo žemės paviršiaus	Iki 4,5 m
2.5.	maksimali absoliutinė altitudė (m)	Iki 146,00 m
2.6.	aukštų skaičius (nuo–iki)	1-2 aukštai
2.7.	automobilių stovėjimo vietų skaičius	Pagal STR 2.06.04:2014 „Gatvės ir vietinės reikšmės keliai. Bendrieji reikalavimai“
2.8.	priklausomų želdynų plotas	esamas
2.9.	esamų medžių įvertinimas, taksacija	-

3. Kiti reikalavimai

3.1.	architektūrinės išraiškos priemonės: medžiagiškumas, spalva, tūrio formos, proporcijos, mastelis	Atitinkančios statinių funkcinę paskirtį.
3.2.	reikalavimai sklypo sutvarkymui ir apželdinimui	Parengti sklypo sutvarkymo planą.
3.3.	konteksto sąlygojami reikalavimai	
	reikalavimai susisiekimo ir inžinerinių tinklų plėtrai	Esant būtinumui - pagal Infrastruktūros skyriaus sąlygas ir reikalavimus.
3.4.	kiti teritorijų planavimo dokumentuose nustatyti reikalavimai (bendruosiuose, specialiuosiuose planuose)	Vilniaus miesto savivaldybės teritorijos bendrasis planas (reg. Nr. T00056038); Trakų Vokės dvaro sodybos (unikalus kodas 923, buvęs kodas G229K) nekilnojamojo kultūros paveldo apsaugos specialieji planai - kultūros paveldo teritorijos ir apsaugos zonos ribų planas ir paveldotvarkos projektas;
3.5.	su projekto įgyvendinimu susijusi būtina viešosios infrastruktūros plėtra	Nereikalinga

3.6.	projektinių pasiūlymų vaizdinės informacijos parengimas	Pagal STR 1.04.04:2017 „Statinio projektavimas, projekto ekspertizė“, 13 priedo, II skyriaus reikalavimus.
------	---------------------------------------------------------	------------------------------------------------------------------------------------------------------------

Birutė Tautavičienė, tel. 211 2747, el. paštas birute.tautaviciene@vilnius.lt
Vytautas Kondratas, tel. 219 2913, el. paštas vytautas.kondratas@vilnius.lt

- Lietuvos Respublikos viešojo administravimo įstatymo 36 straipsnis: asmuo turi teisę apskusti viešojo administravimo subjekto priimtą administracinę procedūros sprendimą savo pasirinkimu administracinių ginčų komisijai arba administraciniam teismui įstatymų nustatyta tvarka.

INŽINERINIS TOPOGRAFINIS PLANAS
M 1:500

SITUACIJOS SCHEMA

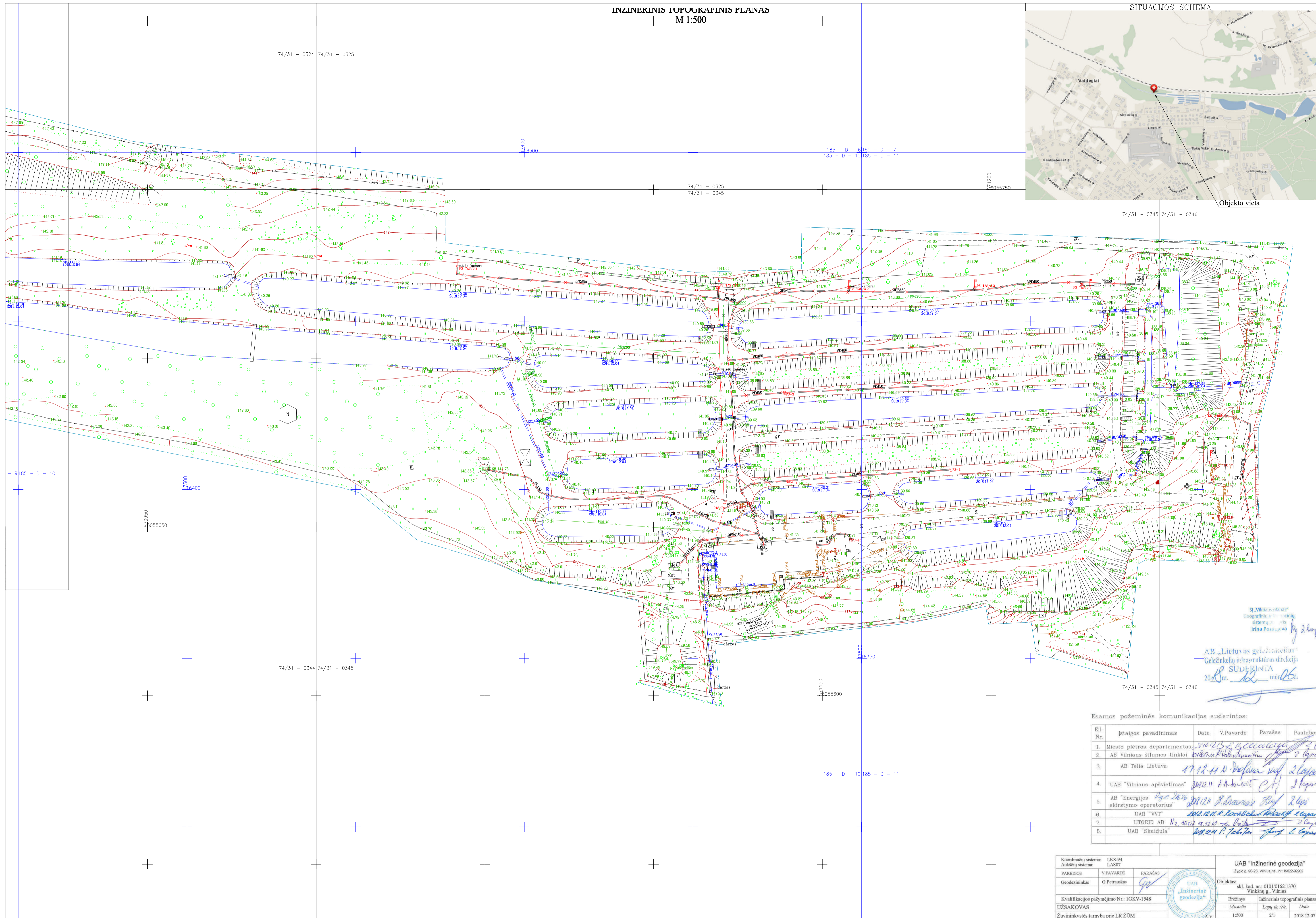
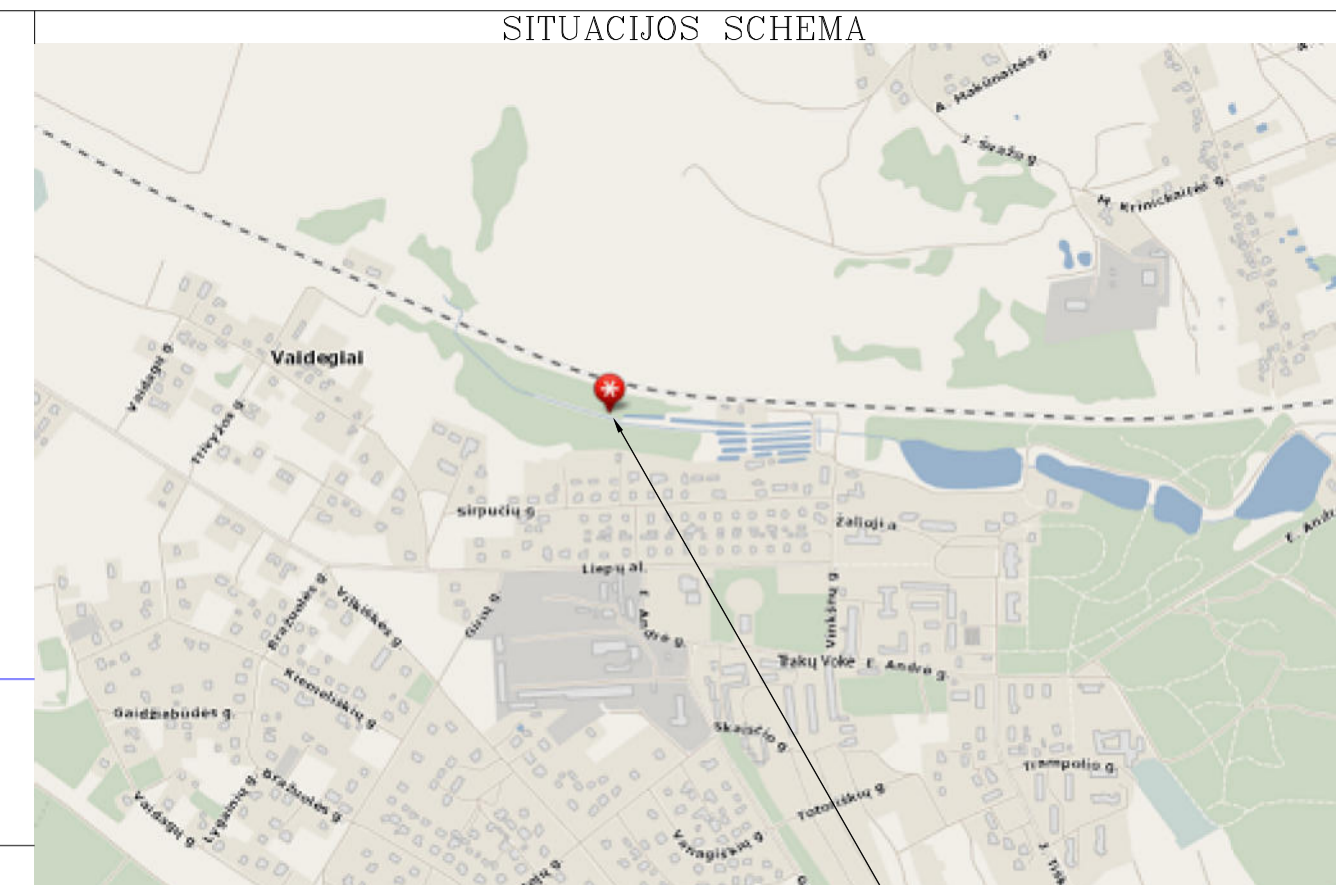

Objekto vieta

„SĮ „Mūsų planas“
Geografinių ir inžinerinių
sistemų projektavimas
Irina Poškauskaitė
A.B. „Lietuvos geodezija“
Geležinkelio infrastruktūros direkcija
SUDERINTA
2018 m. 12 mėn. 06 d.

Esamos požeminės komunikacijos suderintos:

Eil. Nr.	Ištaigos pavadinimas	Data	V. Pavardė	Parašas	Pastabos
1.	Miesto plėtros departamentas	2018.12.12	U. Čekas	[Signature]	2 lapai
2.	AB Vilniaus šilumos tinklai	2018.12.12	M. Kabanaitis	[Signature]	2 lapai
3.	AB Telia Lietuva	17.12.11	N. Dufur	[Signature]	2 lapai
4.	UAB "Vilniaus apšvietimas"	2018.12.11	A. Antanaitis	[Signature]	2 lapai
5.	AB "Energijos skirstymo operatorius"	2018.12.12	R. Braunaitis	[Signature]	2 lapai
6.	UAB "VVT"	2018.12.11	E. Radvaitis	[Signature]	2 lapai
7.	LITGRID AB	2018.12.12	G. Vėlis	[Signature]	2 lapai
8.	UAB "Skaidula"	2018.12.11	P. Jekšas	[Signature]	2 lapai

Koordinatinių sistema: LKS-94 Aukščių sistema: LAS07	PAREIGOS Geodezininkas G. Petrasauskas	V. PAVARDĖ G. Petrasauskas	PARAŠAS [Signature]	UAB "Inžinerinė geodezija" Žygo g. 80-23, Vilnius, tel. nr.: 8-622-93002
Kvalifikacijos pažymėjimo Nr.: IGKV-1548	Užsakovas Žuviniųkystės tarnyba prie LR ŽŪM	Objektas skl. kad. nr.: 010101621370 Vinklinų g., Vilnius	Brežinys Inžinerinis topografinis planas	Mantelis Lapų sk. / Nr. Data 1:500 2/1 2018.12.07

INŽINERINIS TOPOGRAFINIS PLANAS
M 1:500

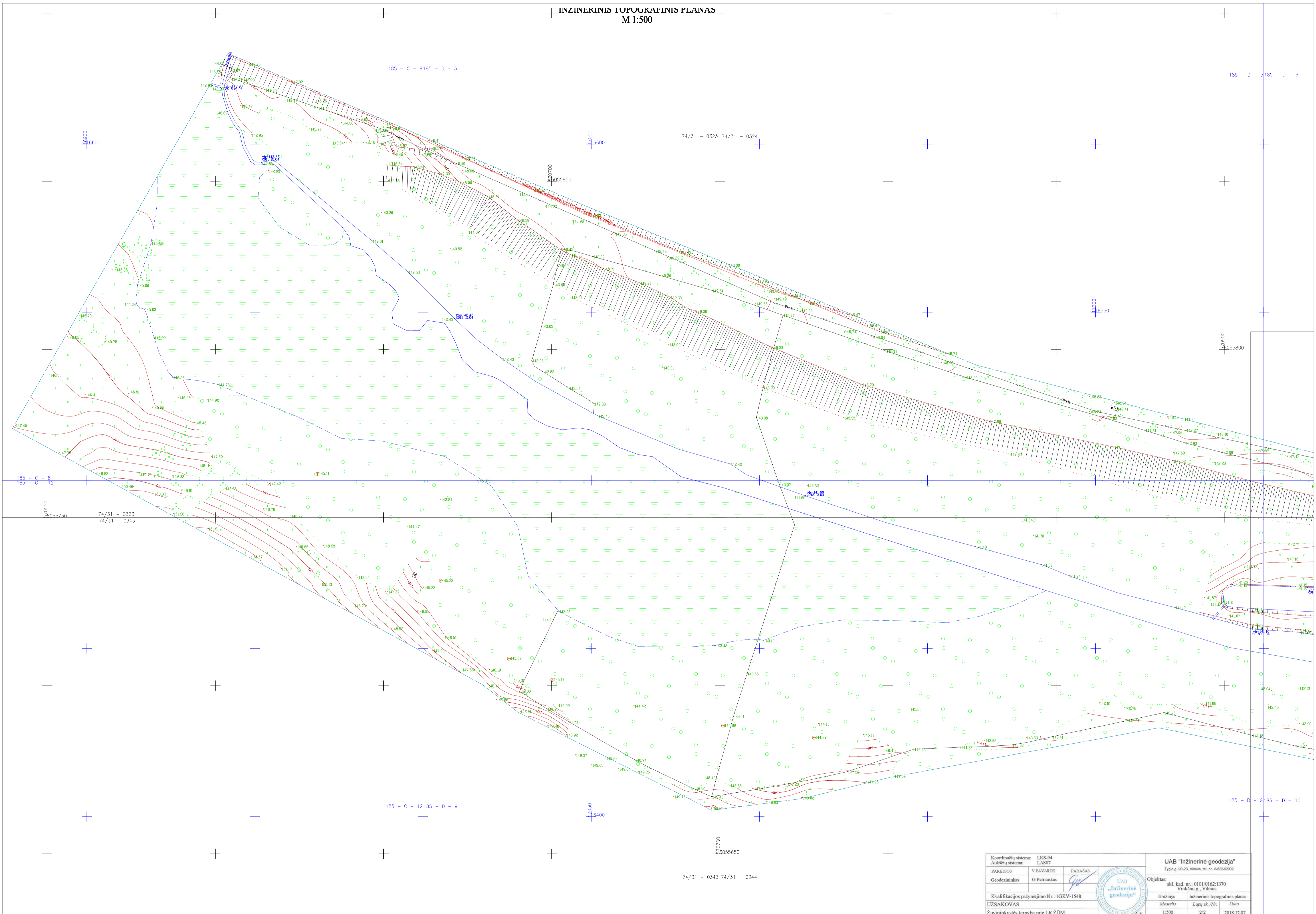

Koordinacijų sistema: LKS-94			UAB "Inžinerinė geodezija"		
Aukščių sistema: LAS07			Žygio g. 90-23, Vilnius, tel. nr. 8-622-62602		
PAREIGOS	V.PAVARDE	PARAŠAS			
Geodezininkas	G. Petrasukas				
Kvalifikacijos pažymėjimo Nr.: IGKV-1548			Objektas: skl. kad. nr.: 01010162.1370		
UŽSAKOVAS			Brėžinys: Inžinerinis topografinis planas		
			Mastelis: Lapų sk. / Nr. / Data		
Žuvininkystės tarnyba prie LR ŽŪM			1:500 / 2/2 / 2018.12.07		

Statinio projektuotojo civilinės atsakomybės privalomojo draudimo liudijimas (polisas)

Draudimo liudijimo numeris: 1376/1100146

Draudimo laikotarpis nuo 2019-04-10 00:00 iki 2020-04-09 23:59

Išdavimo data: 2018-04-04

Draudėjas:

Pavadinimas: UAB "Inžinerinis Projektavimas"
Adresas: Smolensko g. 10, C korpusas, LT-03201 Vilnius
Asmens kodas: 223973140

Apdraustasis:

Pavadinimas: UAB "Inžinerinis Projektavimas"
Adresas: Smolensko g. 10, C korpusas, LT-03201 Vilnius
Asmens kodas: 223973140

Draudimo objektas

Draudėjo turiniai interesai, susiję su Draudėjo civiline atsakomybe už žalą padarytą tretiesiems asmenims dėl netinkamai suprojektuoto statinio, kurio projektai ar jų dalys:

- 1) buvo perduoti užsakovams draudimo sutarties galiojimo laikotarpiu;
- 2) ir kurių projektavimo darbų rangos sutartys buvo pasirašytos po statinio projektuotojo civilinės atsakomybės privalomojo draudimo sutarties įsigaliojimo dienos.

Draudimo apsaugos galiojimo teritorija

Lietuvos Respublika

Atsakomybės limitas	Vieno draudžiamojo įvykio atveju, EUR	Viso sutarties galiojimo laikotarpiu bendrai, EUR	Besąlyginė išskaita, EUR
Draudimo suma	289.600,00	289.600,00	2.900,00

Bendra draudimo įmoka: 500,00 EUR

Įmokos ir jų mokėjimai:

1. 2019-04-17 - 125,00 EUR; 2. 2019-07-10 - 125,00 EUR;
3. 2019-10-10 - 125,00 EUR; 4. 2020-01-10 - 125,00 EUR;

Draudimo įmokos PVM neapmokestinamos (LR PVM ĮSTATYMAS 27 str.)
Mokėjimą galite atlikti:
AB SEB bankas, banko kodas 70440, a.s. Nr. LT13 7044 0600 0749 6315
AB Swedbank, banko kodas 73000, a.s. Nr. LT14 7300 0101 2465 9839
SVARBU! Pavedimo laukelyje „Mokėjimo paskirtis“ prašome nurodyti: 1376/1100146

Papildoma informacija

Draudikas ir draudėjas susitaria, kad Statinio projektuotojo civilinės atsakomybės privalomojo draudimo taisyklių 11 punkte numatytas šalių nustatytas laikotarpis yra 5 metai.
Neatsiejama poliso dalis priedas Nr. 1 - tęstinių objektų sąrašas.

Draudikas:
ADB „Compensa Vienna Insurance Group“

Draudimo grupė:
Bendrosios civilinės atsakomybės draudimas

Draudimo rūšis:
Statinio projektuotojo civilinės atsakomybės privalomasis draudimas

Statinio projektuotojo civilinės atsakomybės privalomojo draudimo taisyklės (patvirtintos Lietuvos Banko valdybos 2012-10-23 nutarimu Nr. 03-255, paskelbtos leidinyje Valstybės žinios, 2012-11-06, publikacijos Nr. 1295459, įsigaliojusios nuo 2012-11-07), su vėlesniais pakeitimais.

Pardavimų departamento vadovas
Dainius Baltinaitis

Draudimo sutartis sudaryta tarpininkaujant:

Andrius Bičkus, 82061

Draudiko atstovo Vardas Pavardė, spaudas bei parašas

Draudėjas / Sutartį sudarantis asmuo:

Draudimo įmokos ar pirmosios jos dalies (kai įmoka mokama dalimis) sumokėjimas yra laikomas Draudėjo patvirtinimu, kad:

- Draudėjas prieš draudimo sutarties sudarymą susipažino su draudimo taisyklėmis ir jam įteikta šių taisyklių kopija;
- Visos draudimo liudijime, jo prieduose bei prašyme sudaryti draudimo sutartį (jei jis pildomas) nurodyta informacija yra teisinga;
- Draudėjas sutinka sudaryti draudimo sutartį nurodytomis sąlygomis;
- Draudėjas sutinka, kad Draudikas ar jo įgalioti tretieji asmenys draudimo sutarties sudarymo ir vykdymo tikslais tvarkytų jo asmens duomenis, gautų reikalingą informaciją iš valstybės registru, bankų, teisėsaugos institucijų ar kitų trečiųjų asmenų.

Draudėjas sutinka, kad Draudikas draudimo sutarties galiojimo metu ir 24 mėnesius po jos pasibaigimo tvarkytų jo asmens duomenis tiesiogines rinkodaros tikslais. Sutinku; Nesutinku. Draudėjas yra informuotas apie teisę atsaukti šį sutikimą, informuojant apie tai Draudiką raštu ar elektroniniu paštu tiesioginai rinkodara@compensa.lt.

Dragdimo sutartims

UAB "Inžinerinis Projektavimas"

Draudėjo (jo atstovo) Vardas Pavardė, parašas

Draudimo įmokos pranešimas

Pildymo data: 2018-04-04

UAB "Inžinerinis Projektavimas"

Draudėjo Vardas Pavardė / įmonės pavadinimas

Smolensko g. 10, C korpusas, LT-03201 Vilnius

Draudėjo adresas

Gerbiamas Kliente,
dėkojame už pasitikėjimą, pasirenkant ADB „Compensa Vienna Insurance Group“ draudimo paslaugas. Maloniai primename, kad pagal sudarytą (-as) draudimo sutartį (-is) iki nurodytos datos Jūs turite sumokėti žemiau nurodytą (-as) draudimo įmoką (-as):

Draudimo rūšis	Draudimo liudijimo serija / Nr.	Mokėjimo data	Mokėtina suma, EUR
Statinio projektuotojo civilinės atsakomybės privalomasis draudimas	1376/1100146	2019-04-17	125,00
Suma:			125,00

Suma žodžiais:

Vienas šimtas dvidešimt penki Eur 00 ct

Mokėjimą galima atlikti:

Grynaisiais pinigais banke arba internetu, atliekant pavedimą į vieną iš šių sąskaitų:

- AB SEB bankas, banko kodas 70440, a.s. Nr. LT13 7044 0600 0749 6315
- AB Swedbank, banko kodas 73000, a.s. Nr. LT14 7300 0101 2485 9839

SVARBUI! Pavedimo laukelyje „Mokėjimo paskirtis“ prašome nurodyti: **1376/1100146**

Norime iš anksto informuoti Jus, kad nesumokėjus draudimo įmokos iki nurodytos datos, gali kilti draudimo taisyklėse arba teisės aktuose nustatytos pasekmės.

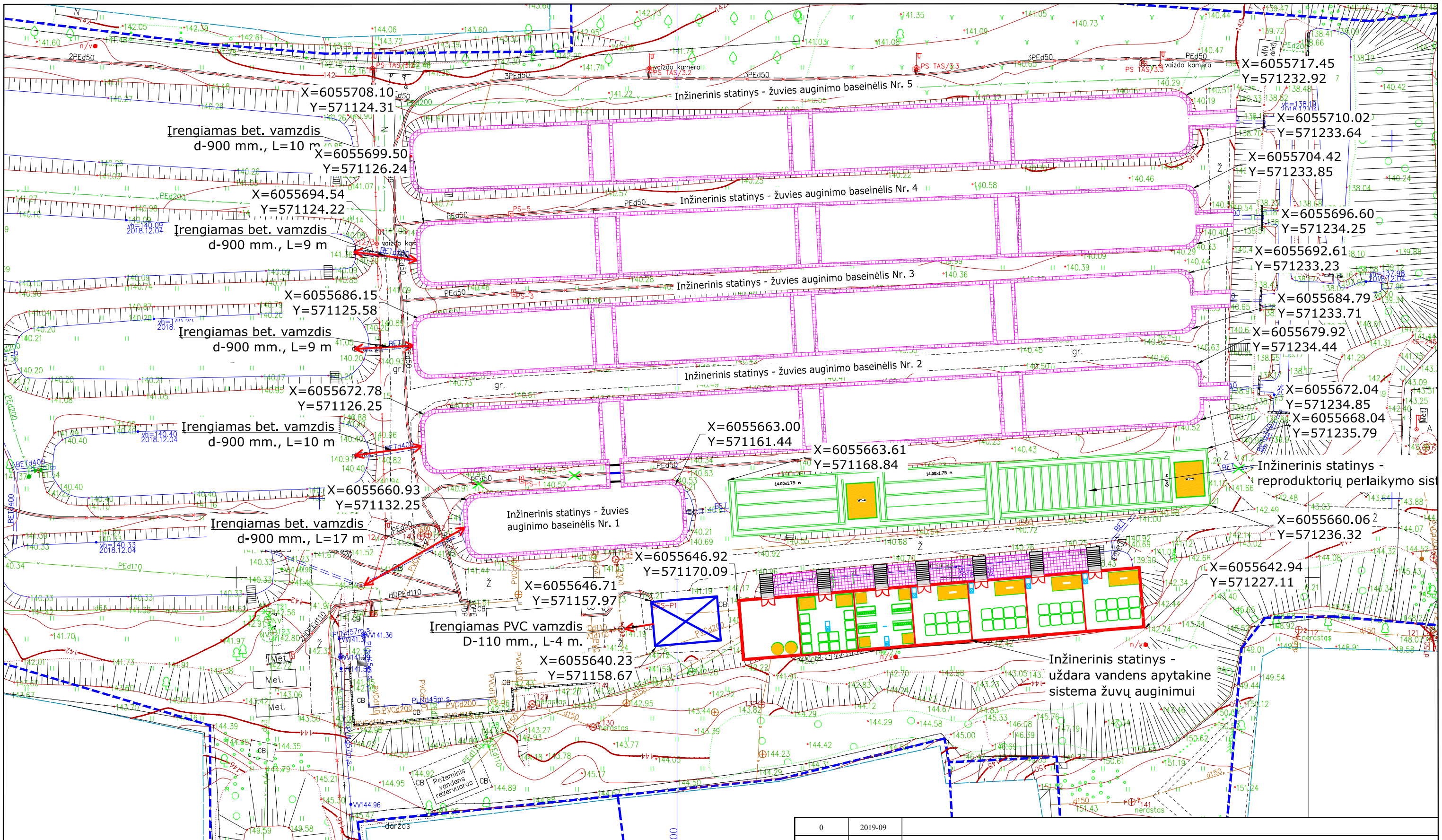

Sutartiniai ženklai	
	Uždara vandens apytakinė sistema žuvų auginimui
	Žuvų inkubavimo ir mailiaus paauginimo cechas
	Reproduktorių perlaikymo sistema
	Baseinėliai žuvų auginimui
	Projektuojamas vamzdis
	Vamzdžio pajungimas į šulinį

0	2019-09	Laida	Isleidimo data	Laidos statusas. Keitimo priežastis (jei taikoma)	Statinio projekto pavadinimas	Žuvininkystės tarnybos prie Lietuvos Respublikos žemės ūkio ministerijos Rytų regiono žuvininkystės skyriaus tvenkinių ir hidrotechnikos statinių, esančių Vilniuje, Vinkšnų g. 6, rekonstravimas	
Atestato Nr.	150-PmkTA		UAB „Inžinerinis projektavimas“ Smolensko g. 10 (korpusas C), Vilnius. El. paštas info@projektavimas.net .		Dokumentų pavadinimas Inžinerinių statinių žuvų auginimui nužymėjimo planas M1:500		Laida
Nr. S-685-PmAT	PV	J. Veigneris	2019-09			Dokumentų žymuo SR2019-170-1-TP-PP-B-1	Lapas
	PDV	J. Veigneris	2019-09		LT		Lapų
	Proj.	G. Kazlauskas	2019-09				Uždavimas: Žuvininkystės tarnybos prie Lietuvos Respublikos žemės ūkio ministerijos

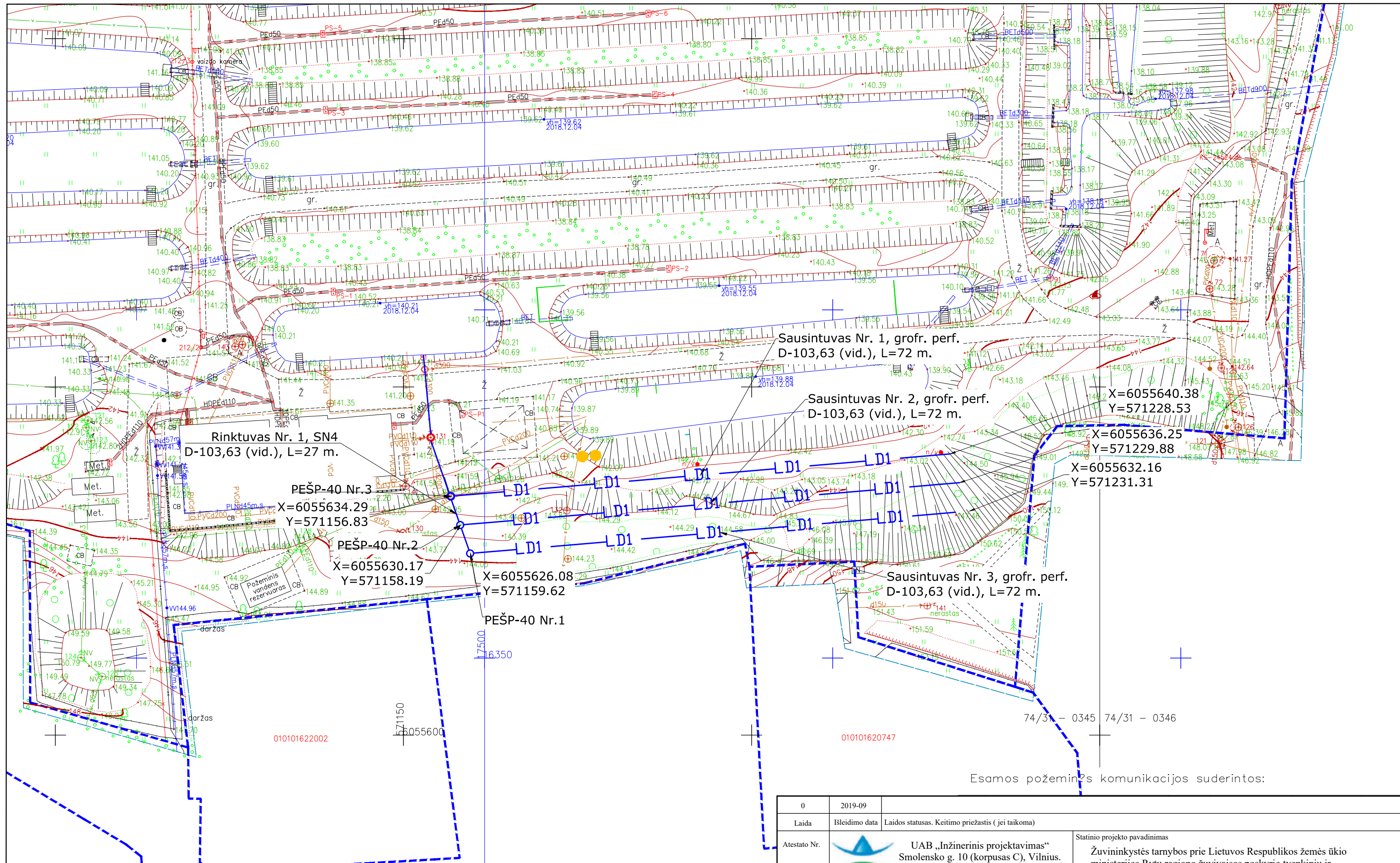

Esamos požeminės komunikacijos suderintos:

Sutartiniai ženklai	
	Projektuojamas drenažas
	Požeminis šulinys
	Antžeminis šulinys
	Vamzdžio pajungimas

185 - D - 10 185 - D - 11

0	2019-09	Laidos statusas. Keitimo priežastis (jei taikoma)		Statinio projekto pavadinimas	
Laida	Įsileidimo data			Žuvininkystės tarnybos prie Lietuvos Respublikos žemės ūkio ministerijos Rytų regiono žuviniaus poskyrio tvenkinių ir hidrotechnikos statinių, esančių Vilniuje, Vinkšnų g. 6, rekonstravimas	
Atestato Nr.		UAB „Inžinerinis projektavimas“ Smolensko g. 10 (korpusas C), Vilnius. El. paštas info@projektavimas.net.		Statytojas ir (arba) užsakovas	
150-PmkTA				Dokumentu pavadinimas	
Nr. S-685-PmAT	PV	J. Veigneris	2019-09	Melioracijos statinių nužymėjimo planas	
	PDV	J. Veigneris	2019-09	M1:500	
	Proj.	G. Kazlauskas	2019-09	Laida	
				0	
LT	Užsakovas: Žuvininkystės tarnybos prie Lietuvos Respublikos žemės ūkio ministerijos	Statytojas ir (arba) užsakovas		Dokumentu žymuo	
				SR2019-170-1-TP-PP-B-2	
				Lapas	Lapų
				1	1

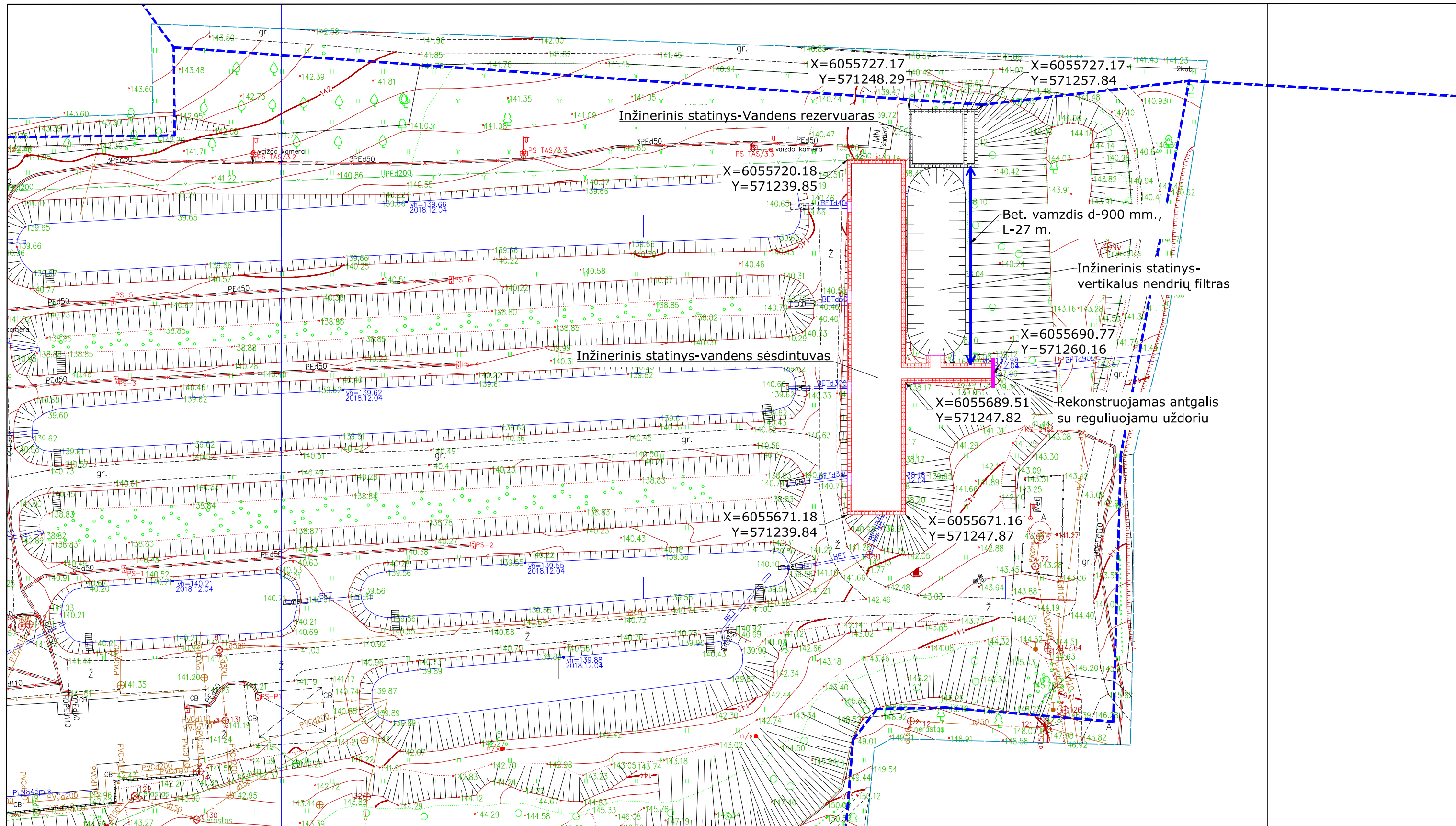

Sutartiniai ženklai	
	Vandens rezervuaras
	Vandens nusodintuvas
	Įrengiamas šarndoras ant pralaidos antgalio
	Augalų grunto filtras
	Vamzdžio pajungimas į šulinį
	Įrengiamas vamzdis

0	2019-09	Laida	Isleidimo data	Laidos statusas. Keitimo priežastis (jei taikoma)	Statinio projekto pavadinimas Žuvininkystės tarnybos prie Lietuvos Respublikos žemės ūkio ministerijos Rytų regiono žuviniaus poskyrio tvenkinių ir hidrotechnikos statinių, esančių Vilniuje, Vinkšnų g. 6, rekonstravimas
150-PmkTA		Atestato Nr.		UAB „Inžinerinis projektavimas“ Smolensko g. 10 (korpusas C), Vilnius. El. paštas info@projektavimas.net .	
Nr. S-685-PmAT	PV	J. Veigneris	2019-09		Dokumento pavadinimas Vandens valymo įrenginių nužymėjimo planas M1:500
	PDV	J. Veigneris	2019-09		
	Proj.	G. Kazlauskas	2019-09		
LT		Statytojas ir (arba) užsakovas		Užsakovas: Žuvininkystės tarnybos prie Lietuvos Respublikos žemės ūkio ministerijos	Dokumento žymuo SR2019-170-1-TP-PP-B-3
		Lapas	Lapų		
		1	1		

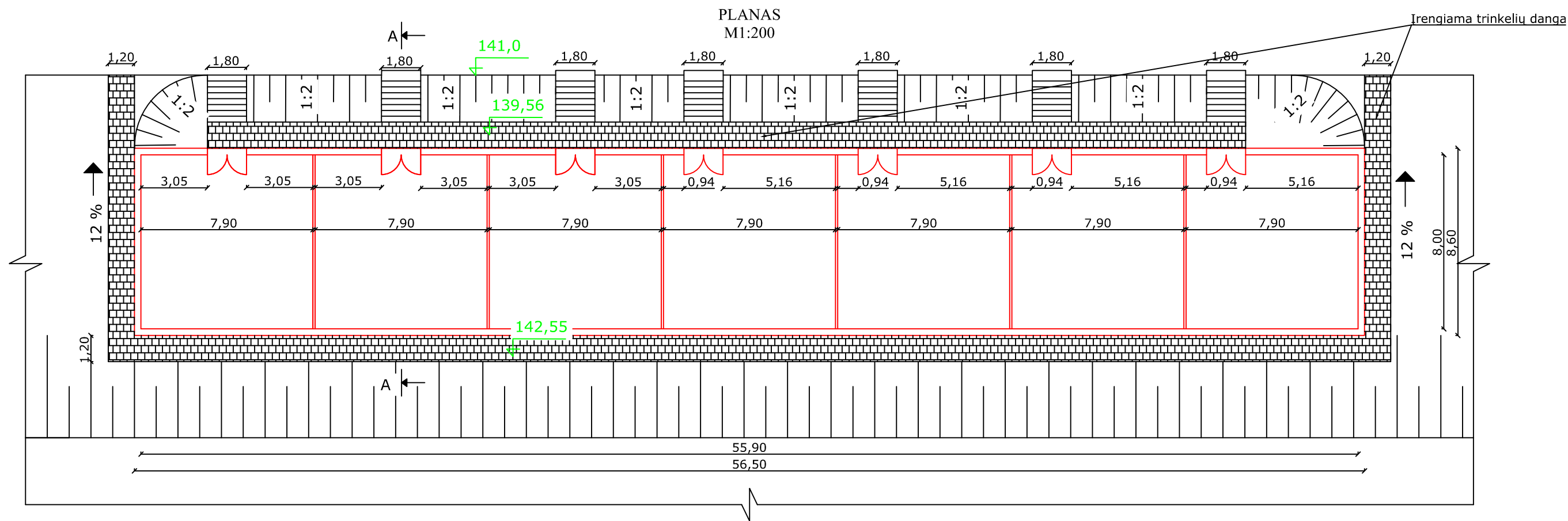

Pastaba:

1. Matmenys brėžinyje nurodyti metrais;
2. Prieš pradant darbus dar kartą pasimatuoti objektą;
3. Matmenis tikslinti techninio darbo projekto metu.

0	2019-09				
Laida	Isleidimo data	Laidos statusas. Keitimo priežastis (jei taikoma)			
Atestato Nr.	150-PmkTA	UAB „Inžinerinis projektavimas“ Smolensko g. 10 (korpusas C), Vilnius. El. paštas info@projektavimas.net .		Statinio projekto pavadinimas	
				Žuvininkystės tarnybos prie Lietuvos Respublikos žemės ūkio ministerijos Rytų regiono žuvisaisos poskyrio tvenkinių ir hidrotechnikos statinių, esančių Vilniuje, Vinkšnų g. 6, rekonstravimas	
Nr. 36532	PV	J. Veigneris	2019-09		Dokumento pavadinimas
Nr. 36531	PDV	J. Veigneris	2019-09		Uždara vandens apytakinė sistema žuvų auginimui
	Proj.	G. Kazlauskas	2019-09		
LT	Statytojas ir (arba) užsakovas			Dokumento žymuo	
	Užsakovas: Žuvininkystės tarnyba prie Lietuvos Respublikos žemės ūkio ministerijos			SR2019-170-1-TP-PP-B-4	
				Lapas	Lapų
				1	2

A-A
M1:50

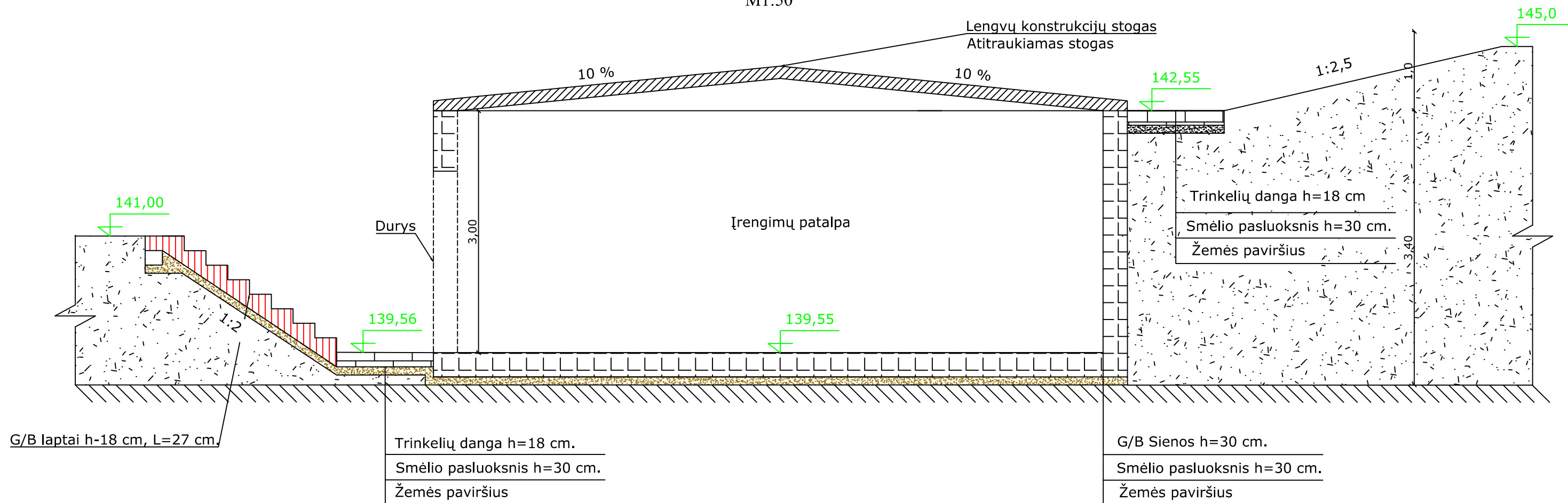

Pastaba:

1. Matmenys brėžinyje nurodyti metrais;
2. Prieš pradėdant darbus dar kartą pasimatuoti objektą;
3. Matmenis tikslinti techninio darbo projekto metu.

Dokumento žymuo	Lapas	Lapų
SR2019-170-1-TP-PP-B-4	2	2

Planas

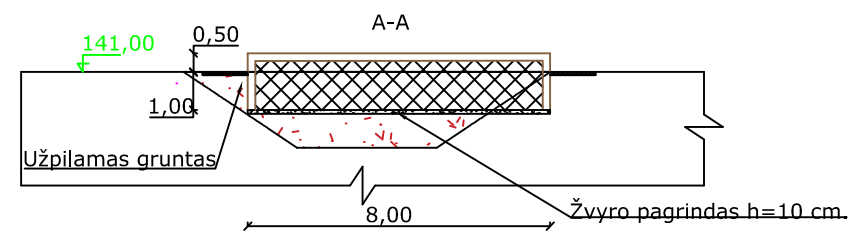
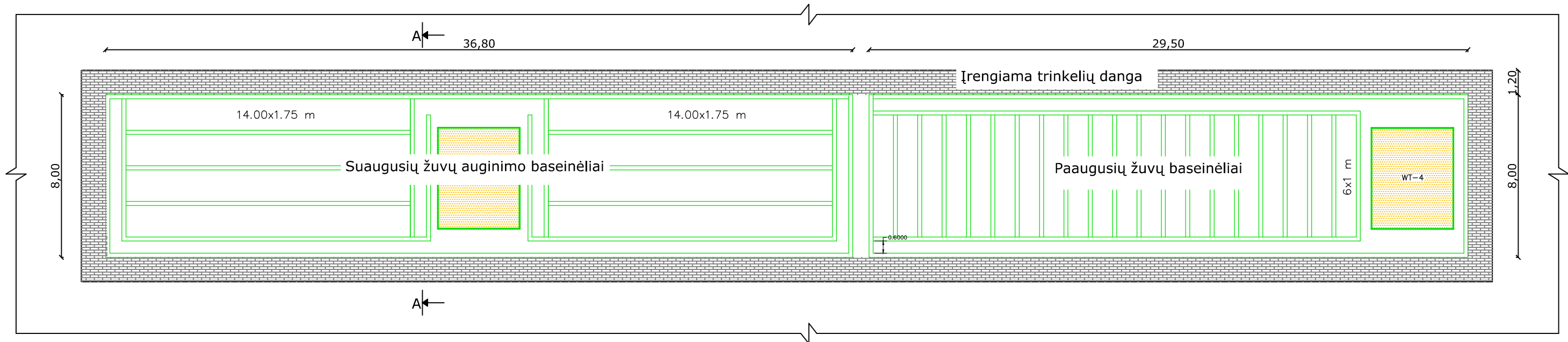

- Pastaba:
1. Matmenys brėžinyje nurodyti metrais;
 2. Prieš pradėdant darbus dar kartą pasimatuoti objektą;
 3. Matmenys tikslinami techninio darbo projekto metu.

0	2019-09				
Laida	Isleidimo data	Laidos statusas. Keitimo priežastis (jei taikoma)			
Atestato Nr.	UAB „Inžinerinis projektavimas“ Smolensko g. 10 (korpusas C), Vilnius. El. paštas info@projektavimas.net ,	Statinio projekto pavadinimas			
150-PmkTA		Žuvininkystės tarnybos prie Lietuvos Respublikos žemės ūkio ministerijos Rytų regiono žuvininkystės poskyrio tvenkinių ir hidrotechnikos statinių, esančių Vilniuje, Vinkšnų g. 6, rekonstravimas			
Nr. 36532	PV	J. Veigneris	2019-09	Dokumentų pavadinimas Reproduktorių perlaikymo sistema M 1:200	
Nr. 36531	PDV	J. Veigneris	2019-09		
	Proj.	G. Kazlauskas	2019-09		
LT	Statytojas ir (arba) užsakovas Užsakovas: Žuvininkystės tarnyba prie Lietuvos Respublikos žemės ūkio ministerijos		Dokumentų žymuo SR2019-170-1-TP-PP-B-5		
				Lapas	Lapų
				1	1

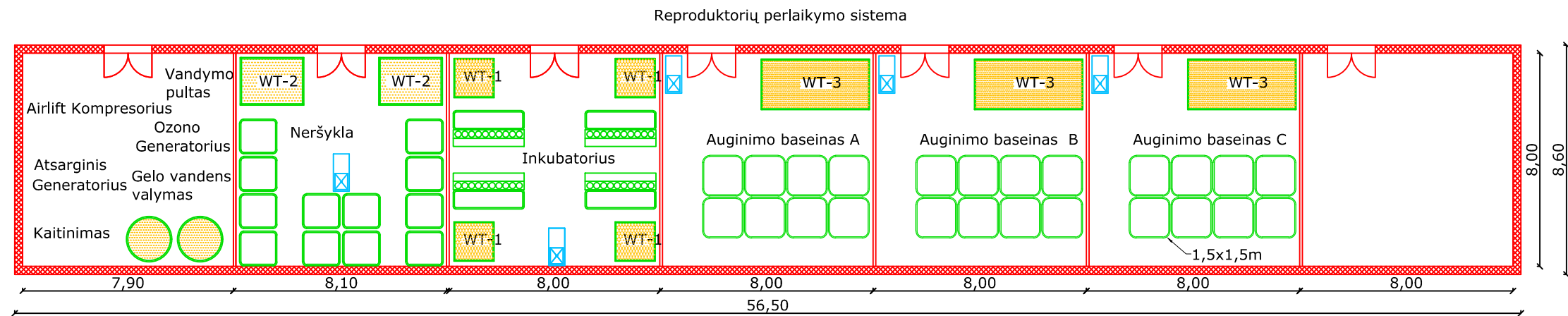
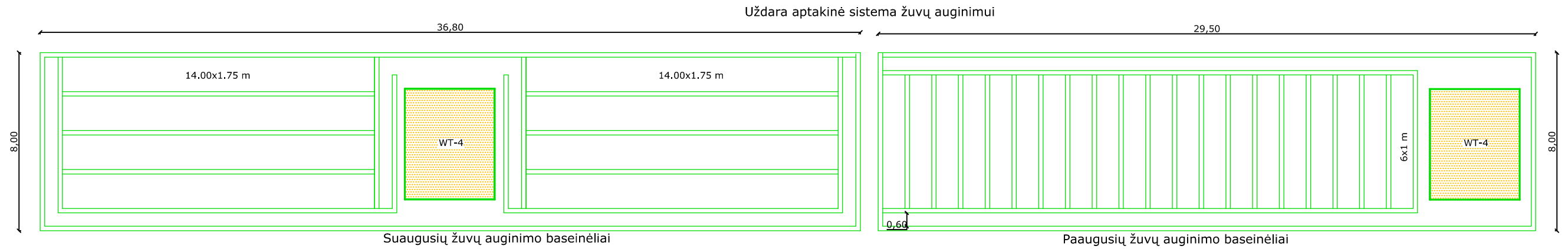

- Pastaba:
1. Matmenys brėžinyje nurodyti metrais;
 2. Prieš pradėdant darbus dar kartą pasimatuoti objektą;
 3. Matmenis tikslinami techninio darbo projekto metu.

0	2019-05						
Laida	Isleidimo data	Laidos statusas. Keitimo priežastis (jei taikoma)					
Atestato Nr.	UAB „Inžinerinis projektavimas“ Smolensko g. 10 (korpusas C), Vilnius. El. paštas info@projektavimas.net	Statinio projekto pavadinimas					
150-PmkTA		Žuvininkystės tarnybos prie Lietuvos Respublikos žemės ūkio ministerijos Rytų regiono žuvinavosios poskyrio tvenkinių ir hidrotechnikos statinių, esančių Vilniuje, Vinkšnų g. 6, rekonstravimas					
Nr. 36532	PV	J. Veigneris	2019-09		Dokumento pavadinimas Uždarų apytakinių sistemų žuvų auginimui su mechaniniu, biologinių vandens valymu, įrengimų išdėstymo schema M1:200	Laida	
Nr. 36531	PDV	J. Veigneris	2019-09				
	Proj.	K. L. Nielsen	2019-09				
LT	Statytojas ir (arba) užsakovas			Dokumentų žymuo		Lapas	Lapų
	Užsakovas: Žuvininkystės tarnyba prie Lietuvos Respublikos žemės ūkio ministerijos			SR2019-170-1-TP-PP-B-6		1	1

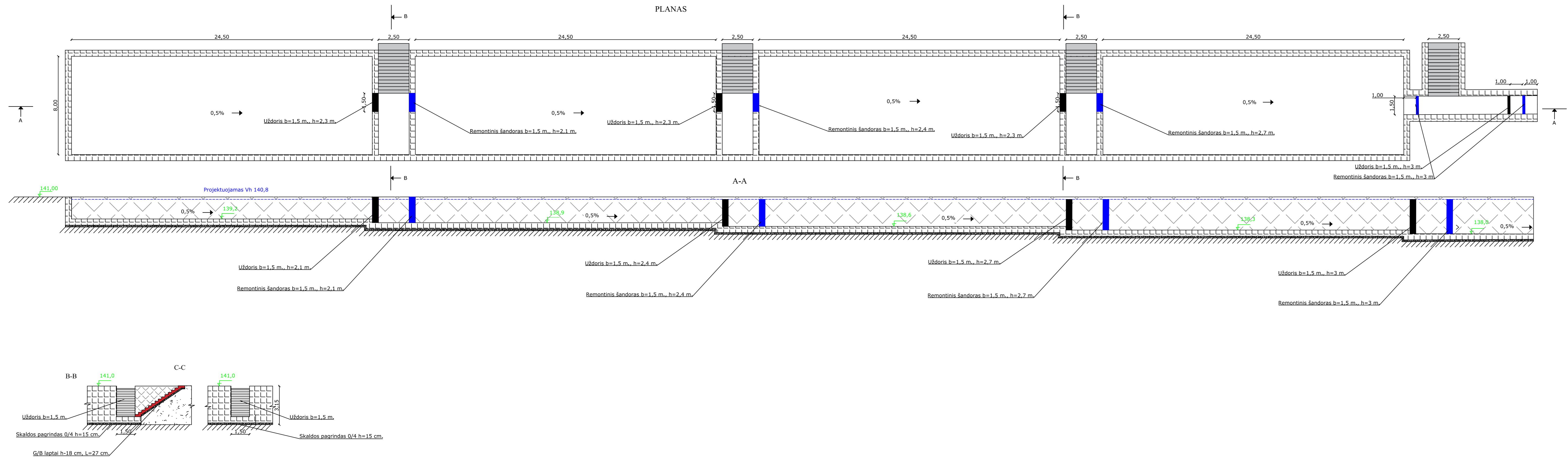

- Pastaba:**
1. Matmenys brėžinyje nurodyti metrais;
 2. Matmenys tikslinami techninio darbo projekto metu;
 3. Matmenys tikslinti darbo projekto metu.

0	2019-09			
Laida	Išleidimo data	Laidos statusas: Kėtimui prižastis (jei taikoma)		
Atestato Nr.	150-PmkTA	UAB „Inžinerinis projektavimas“ Smolensko g. 10 (korpusas C), Vilnius. El. paštas info@projektavimas.net	Statinio projekto pavadinimas Žuvinkystės tarnybos prie Lietuvos Respublikos žemės ūkio ministerijos Rytų regiono žuvininkystės poskyrio tvenkinų ir hidrotechnikos statinių, esančių Vilniuje, Vinkšny g. 6, rekonstravimas	
Nr. 36532	PV	J. Veigėris	2019-09	Dokumento pavadinimas
Nr. 36531	PDV	J. Veigėris	2019-09	Uždara vandens apytakinė sistema žuvų auginimui M 1:150
	Proj.	G. Karlauskas	2019-09	
LT	Statytojas ir (arba) užsakovas	Užsakovas: Žuvinkystės tarnyba prie Lietuvos Respublikos žemės ūkio ministerijos	Dokumento žymos	Lapas Lapų
			SR2019-170-2-TP-PP-B-7	1 1

PIRMO AUKŠTO PLANAS

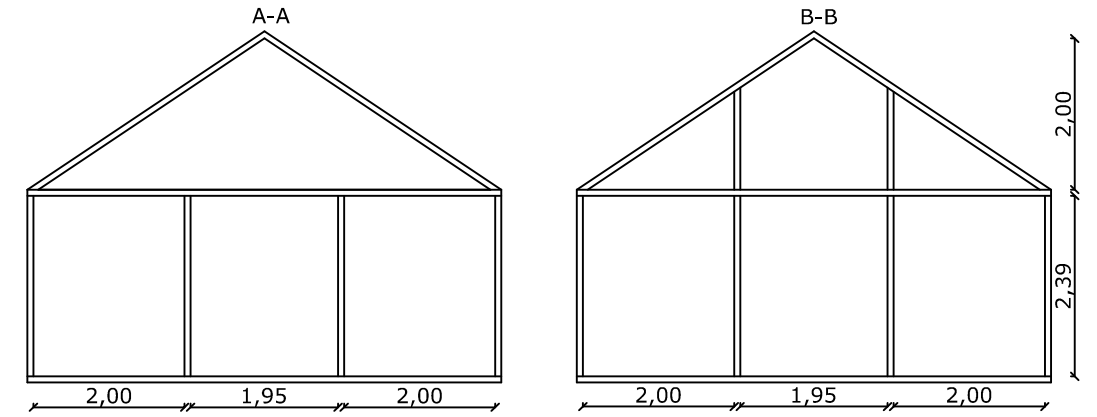
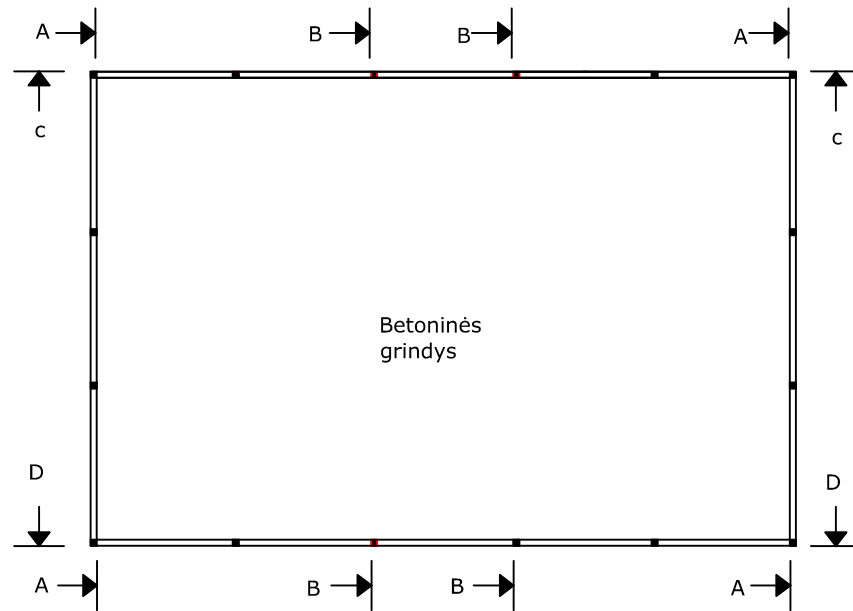

ANTRO AUKŠTO PLANAS

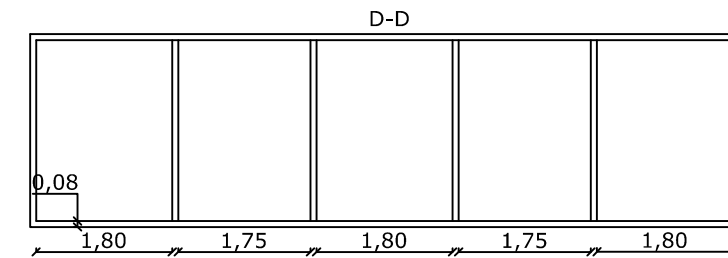
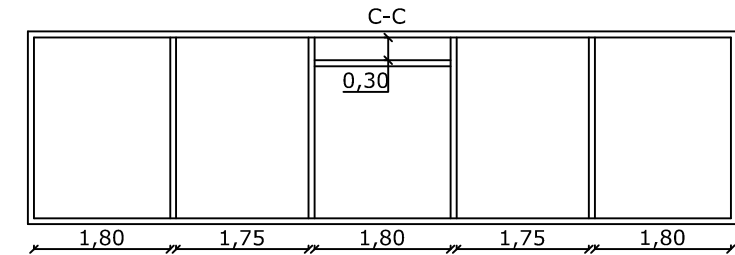
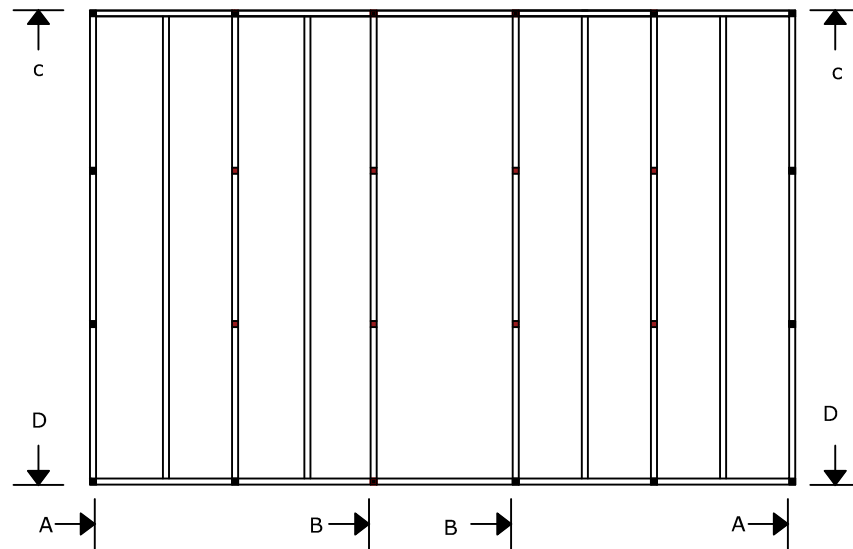

Stogo metalinių konstrukcijų išdėstymo schema

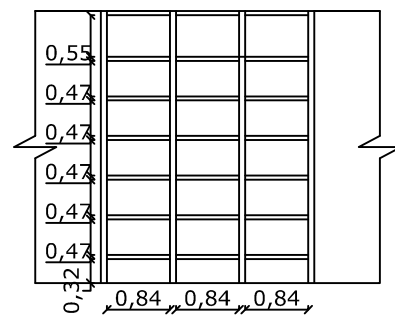

Pastaba:

1. Matmenys brėžinyje nurodyti metrais;
2. Prieš pradėdant darbus dar kartą pasimatuoti objektą.
3. Matmenis derinti įrangos montavimo metu.

0	2019-09					
Laida	Isleidimo data	Laidos statusas. Keitimo priežastis (jei taikoma)				
Atestato Nr.	150-PmkTA	UAB „Inžinerinis projektavimas“ Smolensko g. 10 (korpusas C), Vilnius. El. paštas info@projektavimas.net .		Statinio projekto pavadinimas Žuvininkystės tarnybos prie Lietuvos Respublikos žemės ūkio ministerijos Rytų regiono žuvinaisos poskyrio tvenkinių ir hidrotechnikos statinių, esančių Vilniuje, Vinkšnų g. 6, rekonstravimas		
Nr. 36532	PV	J. Veigneris	2019-09	Dokumento pavadinimas Stoginės metalinių konstrukcijų išdėstymo schema M 1:75	Laida	
Nr. 36531	PDV	J. Veigneris	2019-09		0	
	Proj.	G. Kazlauskas	2019-09			
LT	Statytojas ir (arba) užsakovas Užsakovas: Žuvininkystės tarnyba prie Lietuvos Respublikos žemės ūkio ministerijos			Dokumento žymuo SR2019-170-2-TP-PP-B-8	Lapas	Lapų
					1	1

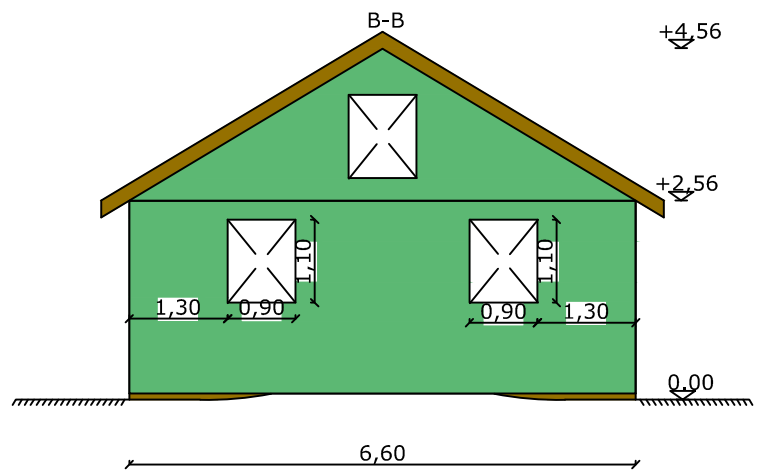
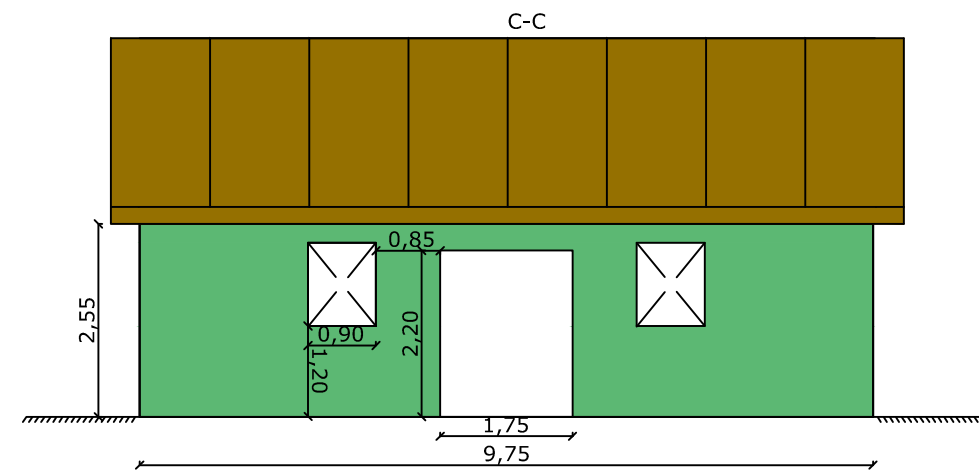
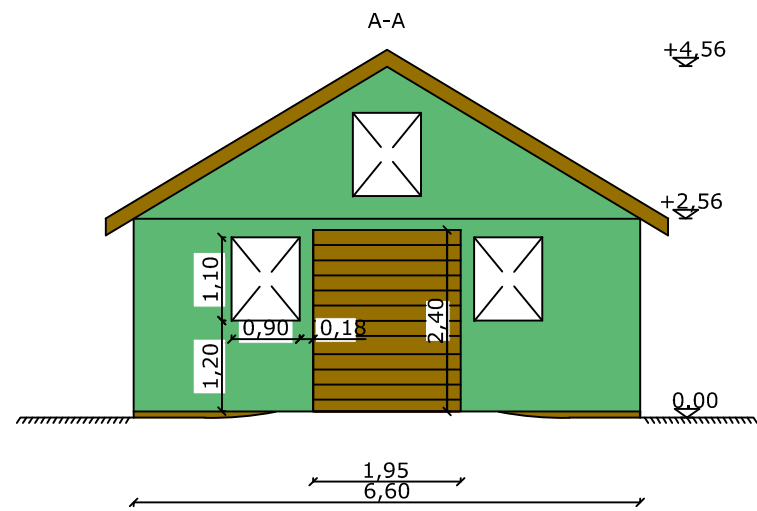
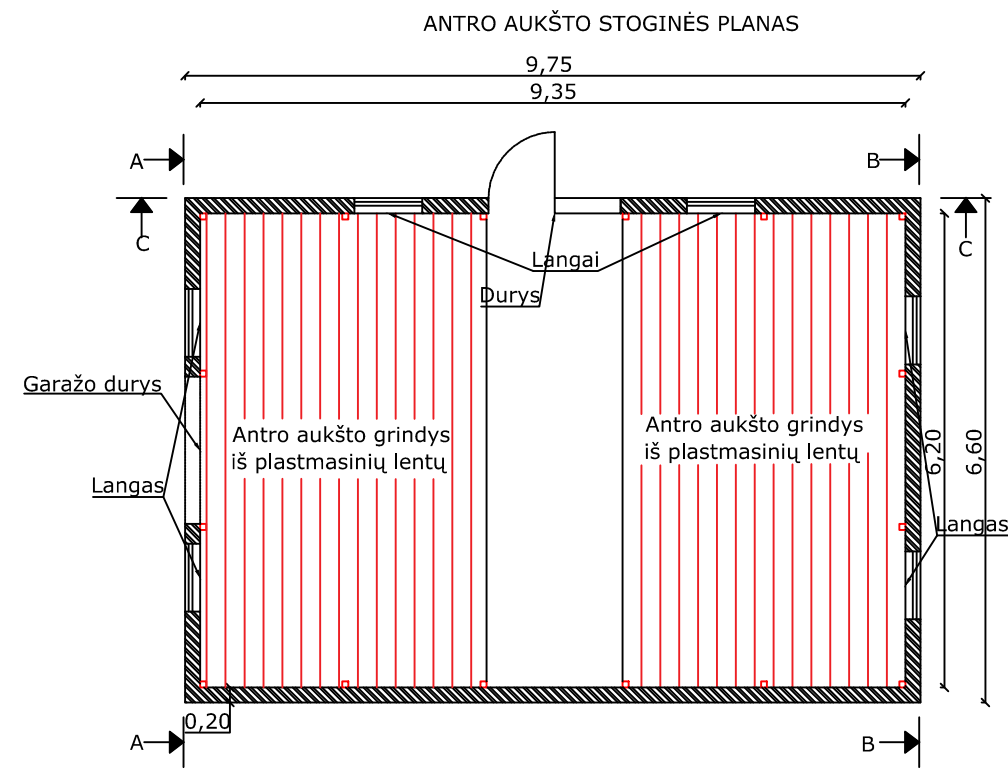
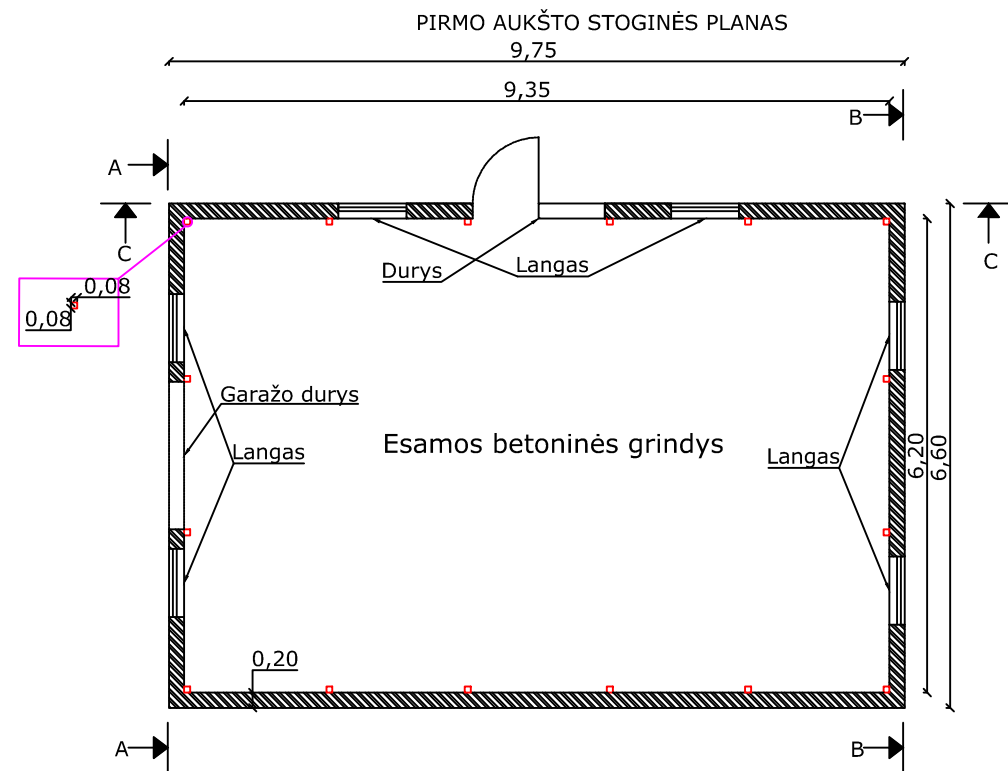

Pastaba:

1. Matmenys brėžinyje nurodyti metrais;
2. Prieš pradant darbus dar kartą pasimatuoti objektą.
3. Matmenis derinti įrangos montavimo metu.

0	2019-09					
Laida	Isleidimo data	Laidos statusas. Keitimo priežastis (jei taikoma)				
Atestato Nr.	150-PmkTA	UAB „Inžinerinis projektavimas“ Smolensko g. 10 (korpusas C), Vilnius. El. paštas info@projektavimas.net .		Statinio projekto pavadinimas		
				Žuvininkystės tarnybos prie Lietuvos Respublikos žemės ūkio ministerijos Rytų regiono žuvinaisos poskyrio tvenkinių ir hidrotechnikos statinių, esančių Vilniuje, Vinkšnų g. 6, rekonstravimas		
Nr. 36532	PV	J. Veigneris	2019-09	Dokumento pavadinimas	Laida	
Nr. 36531	PDV	J. Veigneris	2019-09		STOGINĖS ĮRENGIMO SCHEMA M 1:100	0
	Proj.	G. Kazlauskas	2019-09			
LT	Statytojas ir (arba) užsakovas Užsakovas: Žuvininkystės tarnyba prie Lietuvos Respublikos žemės ūkio ministerijos			Dokumento žymuo	Lapas	Lapų
				SR2019-170-2-TP-PP-B-9	1	1

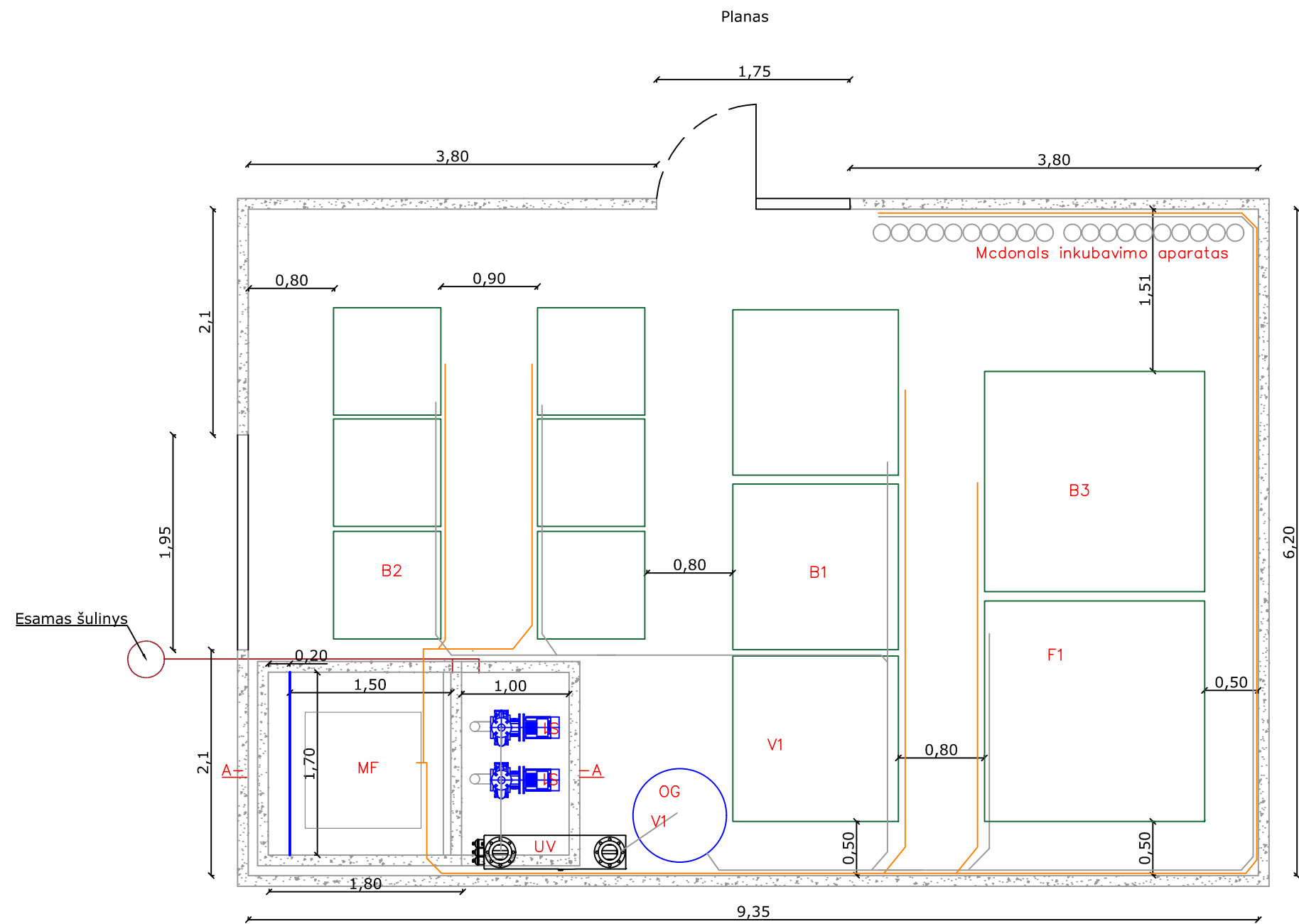
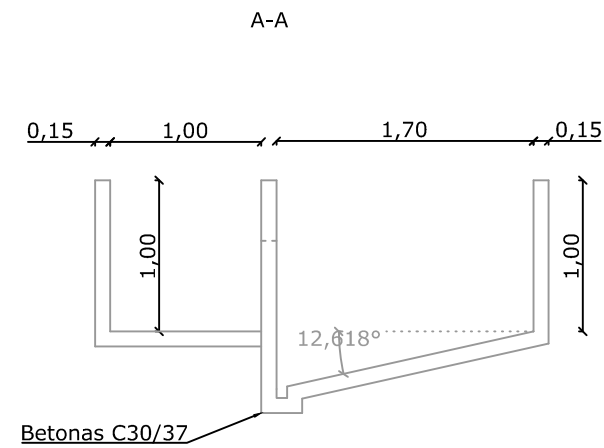

Įrenginių žymėjimas	
MF	Mechaninis filtras
B _{1,2,3}	Baseinai
F ₁	Vandens gražinimo vamzdis
OG	Oksigenatorius
UV	Ultravioletinė lempa
S ₁	Siurbliai

Pastaba:

1. Matmenys brėžinyje nurodyti metrais;
2. Prieš pradėdant darbus dar kartą pasimatuoti objektą.
3. Matmenis derinti įrangos montavimo metu.
4. Vamzdžių matmenys parenkami įrangos montavimo metu.

0	2019-09				
Laida	Įsleidimo data	Laidos statusas. Keitimo priežastis (jei taikoma)			
Atestato Nr.	UAB „Inžinerinis projektavimas“ Smolensko g. 10 (korpusas C), Vilnius. El. paštas info@projektavimas.net .			Statinio projekto pavadinimas Žuvininkystės tarnybos prie Lietuvos Respublikos žemės ūkio ministerijos Rytų regiono žuvinaisos poskyrio tvenkinių ir hidrotechnikos statinių, esančių Vilniuje, Vinkšnų g. 6, rekonstravimas	
150-PmkTA					
Nr. 36532	PV	J. Veigneris	2019-09	Dokumento pavadinimas Žuvų incubavimo ir mailiaus paauginimo cecho įrengimų išdėstymo schema M 1:50	Laida
Nr. 36531	PDV	J. Veigneris	2019-09		0
	Proj.	G. Kazlauskas	2019-09		
LT	Statytojas ir (arba) užsakovas Užsakovas: Žuvininkystės tarnyba prie Lietuvos Respublikos žemės ūkio ministerijos			Dokumento žymuo SR2019-170-1-TP-PP-B-10	
				Lapas	Lapų
				1	1

DETALŪS METADUOMENYS

Dokumento sudarytojas (-ai)	Vilniaus miesto savivaldybė 188710061, Konstitucijos pr. 3, LT-09601, Vilnius
Dokumento pavadinimas (antraštė)	DĖL PP TVIRTINIMO VINKŠŲ G. 6
Dokumento registracijos data ir numeris	2020-09-30 Nr. A51-122020/20(3.3.2.26E-VMA)
Dokumento gavimo data ir dokumento gavimo registracijos numeris	–
Dokumento specifikacijos identifikavimo žymuo	ADOC-V1.0
Parašo paskirtis	Pasirašymas
Parašą sukūrusio asmens vardas, pavardė ir pareigos	Mindaugas Pakalnis, Vyriausiojo miesto architekto skyriaus vedėjas, Vyriausiojo miesto architekto skyrius
Sertifikatas išduotas	MINDAUGAS PAKALNIS, Vilniaus miesto savivaldybės administracija LT
Parašo sukūrimo data ir laikas	2020-09-30 11:07:07 (GMT+03:00)
Parašo formatas	XAdES-T
Laiko žymoje nurodytas laikas	2020-09-30 11:07:17 (GMT+03:00)
Informacija apie sertifikavimo paslaugų teikėją	ADIC CA-A, Asmens dokumentu israsymo centras prie LR VRM LT
Sertifikato galiojimo laikas	2018-11-19 11:01:47 – 2021-11-18 11:01:47
Informacija apie būdus, naudotus metaduomenų vientisumui užtikrinti	"Registravimas" paskirties metaduomenų vientisumas užtikrintas naudojant "RCSC IssuingCA, VI Registru centras - i.k. 124110246 LT" išduotą sertifikatą "Dokumentų valdymo sistema Avilys, Vilniaus miesto savivaldybės administracija, į.k.188710061 LT", sertifikatas galioja nuo 2018-12-27 14:17:37 iki 2021-12-26 14:17:37
Pagrindinio dokumento priedų skaičius	–
Pagrindinio dokumento priedamų dokumentų skaičius	–
Priedamo dokumento sudarytojas (-ai)	–
Priedamo dokumento pavadinimas (antraštė)	–
Priedamo dokumento registracijos data ir numeris	–
Programinės įrangos, kuria naudojantis sudarytas elektroninis dokumentas, pavadinimas	Dokumentų valdymo sistema „Avilys“, versija 3.5.34
Informacija apie elektroninio dokumento ir elektroninio (-ių) parašo (-ų) tikrinimą (tikrinimo data)	Atitinka specifikacijos keliamus reikalavimus. Visi dokumente esantys elektroniniai parašai galioja (2020-09-30 11:14:16)
Paieškos nuoroda	–
Papildomi metaduomenys	Nuorašą suformavo 2020-09-30 11:14:16 Dokumentų valdymo sistema „Avilys“