

Projektuotojas: UAB „Architektūros namai“ Algirdo g. 11-3, Vilnius Įm.k. 302848362 Mob.tel.: +37067598180 El.p. info@architekturosnamai.lt Direktorius Jonas Gaižauskas		
Užsakovas	UAB „VAATC“ Sprendimams pritariu ir tvirtinu	
Statinio pavadinimas	C5 tipo pusiau požeminių konteinerių aikštelės	
Statinio adresas	Didlaukio g. 59A, aikštelės nr. 255 (Verkių sen.); Karaliaučiaus g. 8, aikštelės nr. 1099 (Pilaitės sen.); Maumedžių g. 7, aikštelės nr. 1073 (Verkių sen.); Mokyklos g. 40, aikštelės nr. 1075 (Verkių sen.); Pajautos g. 7, aikštelės nr. 1152 (Pilaitės sen.); Šeškinės g. 20A, aikštelės nr. 814 (Šeškinės sen.); Taikos g. 177, aikštelės nr. 1636 (Justiniškių sen.); Viršuliškių g. 57, aikštelės nr. 495 (Viršuliškių sen.); Žemynos g. 49, aikštelės nr. 1112 (Pašilaičių sen.).	
Statinio kategorija	1 gr. nesudėtingas statinys	
Projekto stadija	Supaprastintas projektas (SP)	
Leidimas/Žymuo	AN-18.05.15-SP- C - 3	
Data	2021-07	

Pareigos	Vardas, pavardė	Parašas
PV A 2016	Tomas Gaižauskas	El. parašas
Architektas	Jonas Gaižauskas	El. parašas

DOKUMENTŲ ŽINIARAŠTIS

Pavadinimas	Psl. Nr.
1 (BENDROJI DALIS)	
Dokumentų žiniaraštis	2
Aiškinamasis raštas	3-5
Didlaukio g. 59A, aikštelės nr. 255 (Verkių sen.);	6
Karaliaučiaus g. 8, aikštelės nr. 1099 (Pilaitės sen.);	7
Maumedžių g. 7, aikštelės nr. 1073 (Verkių sen.);	8
Mokyklos g. 40, aikštelės nr. 1075 (Verkių sen.);	9
Pajautos g. 7, aikštelės nr. 1152 (Pilaitės sen.);	10
Šeškinės g. 20A, aikštelės nr. 814 (Šeškinės sen.);	11
Taikos g. 177, aikštelės nr. 1636 (Justiniškių sen.);	12
Viršuliškių g. 57, aikštelės nr. 495 (Viršuliškių sen.);	13
Žemynos g. 49, aikštelės nr. 1112 (Pašilaičių sen.);	14
Tipinių sprendinių brėžiniai	15
Techniniai sprendimai ir specifikacijos	16-20

AIŠKINAMASIS RAŠTAS

Projektuojamo statinio pažintiniai duomenys:

OBJEKTAS: C5 TIPO PUSIAU POŽEMINIŲ KONTEINERIŲ AIKŠTELĖ.

STATINIO RŪŠIS, KLASIFIKATORIUS: I gr. nesudėtingas statinys

PROJEKTO RENGIMO STADIJA: supaprastintas projektas (SP).

STATYTOJAS (UŽSAKOVAS): UAB „VAATC“

PROJEKTUOTOJAS: projektą parengė UAB „Architektūros namai“, Algirdo g. 11, Vilnius, įm. k. 302848362.

PROJEKTO VADOVAS – Tomas Gaižauskas, kv. at. nr. A 2016

Supaprastintame projekte projektuojami buitinių atliekų pusiau požeminiai konteineriai ir jų įrengimo aikštelės.

Jei atstumai iki požeminių inžinerinių tinklų neišlaikomi, kasti rankiniu būdu, jei išlaikomi ir nėra aplink kasimo duobę trukdančių elementų (medžiai, apšvietimo stulpai, ženklai) galima kasti mechaniniu būdu. Prieš atliekant statybinius darbus būtina išsikviesti inžinerinių tinklų atstovus (jeigu statiniai neišlaiko norminių atstumų iki esamų inžinerinių tinklų).

Konteinerių spalva numatoma RAL 7021.

Trinkelėlių aikštelės tikslinamos statybų metų pagal faktą.

Supaprastintas projektas atitinka išduotas inžinerinių tinklų sąlygas. Jei apsaugos atstumas nuo projektuojamų konteinerių iki esamų inžinerinių tinklų neišlaikomas, tos aikštelės sprendiniai derinami su atitinkamų inžinerinių tinklų eksploatuotojais. Įrenginėjant konteinerių aikšteles, būtina atsižvelgti, kad pasirinktoje montavimo vietoje gruntinio vandens lygis nebūtų labai aukštas ar vieta nebūtų lengvai užtvindoma, dėl ko galėtų susidaryti keliamasis slėgis į konteinerio korpusą.

Konteineriai yra montuojami 175 cm. gylyje matuojant nuo žemės paviršiaus. Duobės dugnas turi būti išlygintas horizontaliai ir pakankamai platus, kad tiesiai tilptų inkaruojančios sijos (rekomenduojamas minimalus sijų ilgis - 200cm.).

Projektuojami konteineriai yra pusiau požeminių konteinerių modelių gama kurių talpa siekia iki 5m³. Pusiau požeminiai konteineriai apytiksliai 60 % atliekų tūrio talpina žemiau žemės

paviršiaus, o likusi 40% tūrio dalis lieka virš žemės. Paprasta konteinerių konstrukcija leidžia konteinerių gamai būti prieinama alternatyva kitoms atliekų surinkimo talpoms. Šie konteineriai yra lengvai aptarnaujami ir nereikalauja papildomų saugos įrenginių kas yra būtina pilnai požeminių konteinerių atveju.

Atliekos yra įmetamos per lengvai prieinamą atliekų įmetimo angą ir yra surenkamos dalinai požeminėje atliekų surinkimo talpoje. Yra galimybė konteineriams su prieigos kontrolės sistema apsaugančia nuo nepageidaujamo naudojimosi konteineriu.

Konteinerių aptarnavimui atliekų talpa kartu su dangčiu yra iškeliamą iš konteinerio korpuso ir ištuštinama į atliekų surinkimo automobilį. Konteinerio korpusas esantis virš žemės mažiausiai 900 mm. aukštyje visą laiką apsaugo kad niekas negalėtų įkristi į konteinerio vidų.

Konteinerių sistema yra visiškai apsaugota nuo lietaus bei gruntinio vandens patekimo į konteinerio vidų. Konteinerio korpusas ir gaubtas yra gaminamas iš dalinai perdirbto plastiko. Gaminiai yra suprojektuoti taip, kad būtų galima juos pakuoti vienas į kitą taip optimizuojant reikiamą plotą konteinerių sandėliavimui bei transportavimui. Konteineriai skiriasi savo talpumu. Kuo didesnė konteinerio talpa tuo didesnis konteinerio išorinis diametras (1.3 kub.m. išorinis diametras 1150 mm; 3 kub.m. - 1500 mm; 5 kub.m. - 1800 mm). Konteineriai yra aprūpinti 1 kablo kėlimo sistema, todėl gali būti aptarnaujami įvairiausiais kėlimo manipulatoriais. Kėlimo sistema yra gaminama iš korozijai atsparaus galvanizuoto metalo. Kėlimo sistema yra pritvirtinta prie konteinerio gaubto, o maišas prie kėlimo konstrukcijos pritvirtintas visu perimetru per metalinį žiedą. Įmetimo angos bei jų dangteliai konteineriuose yra įrengtos vartotojams patogiam bei saugiam aukštyje. Įmetimo angos gali būti gaminamos įvairių formų bei dydžių nuo 250 mm. iki 550 mm. diametro ribose (priklausomai nuo konteinerio talpos). Įmetimo angų dangteliai gali būti gaminami įvairių spalvų, dėl ko galima lengvai identifikuoti renkamų atliekų tipą kiekviename atskirame konteineryje.

Viršutinė išorinio korpuso dalis atlieka iškeliamosios konteinerio dalies laikymo funkciją. Konteinerio gaubtas uždengia visą konteinerio plotą ir tiksliai užsideda ant konteinerio korpuso. Tikslus gaubto atitikimas konteinerio korpusui užtikrina kad lietaus vanduo negalėtų patekti į konteinerio vidų, bei užtikrina lengvą bei tikslų iškeliamosios dalies įdėjimą atgal į konteinerį po atliekų išpylimo.

Konteinerio papildoma apdaila nėra numatyta, konteineriai montuojami su gamykline apdaila. Konteinerių korpusas suprojektuotas ir gaminamas taip, kad lengvai atlaikytų grunto slėgį ir nesindeformuotų. Naudojamos medžiagos užtikrina ilgaamžiškumą bei atsparumą visiems atmosferos poveikiams. Konteinerių korpusas viduje yra lygus be jokių briaunų, todėl gali būti lengvai valomas bei prižiūrimas. Dėl lygaus vidinio paviršiaus bei dugno susikaupę skysčiai konteinerio viduje yra lengvai išsiurbiami. Pusiau požeminių konteinerių aikštelių vietos parenkamos vadovaujantis apsaugos atstumų reikalavimais nuo esamų požeminių inžinerinių tinklų, vaikų žaidimo aikštelių, įvertinant esamą situaciją.

Statybos metu pažeistos dangos turi būti atstatomos.

Jei reikalinga, iškasus duobę, dugnas gali būti išlygintas ir įrengiamas sustiprinant betonu, kurio markė ne mažesnė nei C8/10, storis ne mažiau 15cm. Rekomenduojama armuoti A3 armatūra, \varnothing 12mm, 2,5m ilgio. Vienam konteineriui naudojant 4 vnt.

Statinio projekto vadovas Tomas Gaižauskas (at. nr. A 2016)

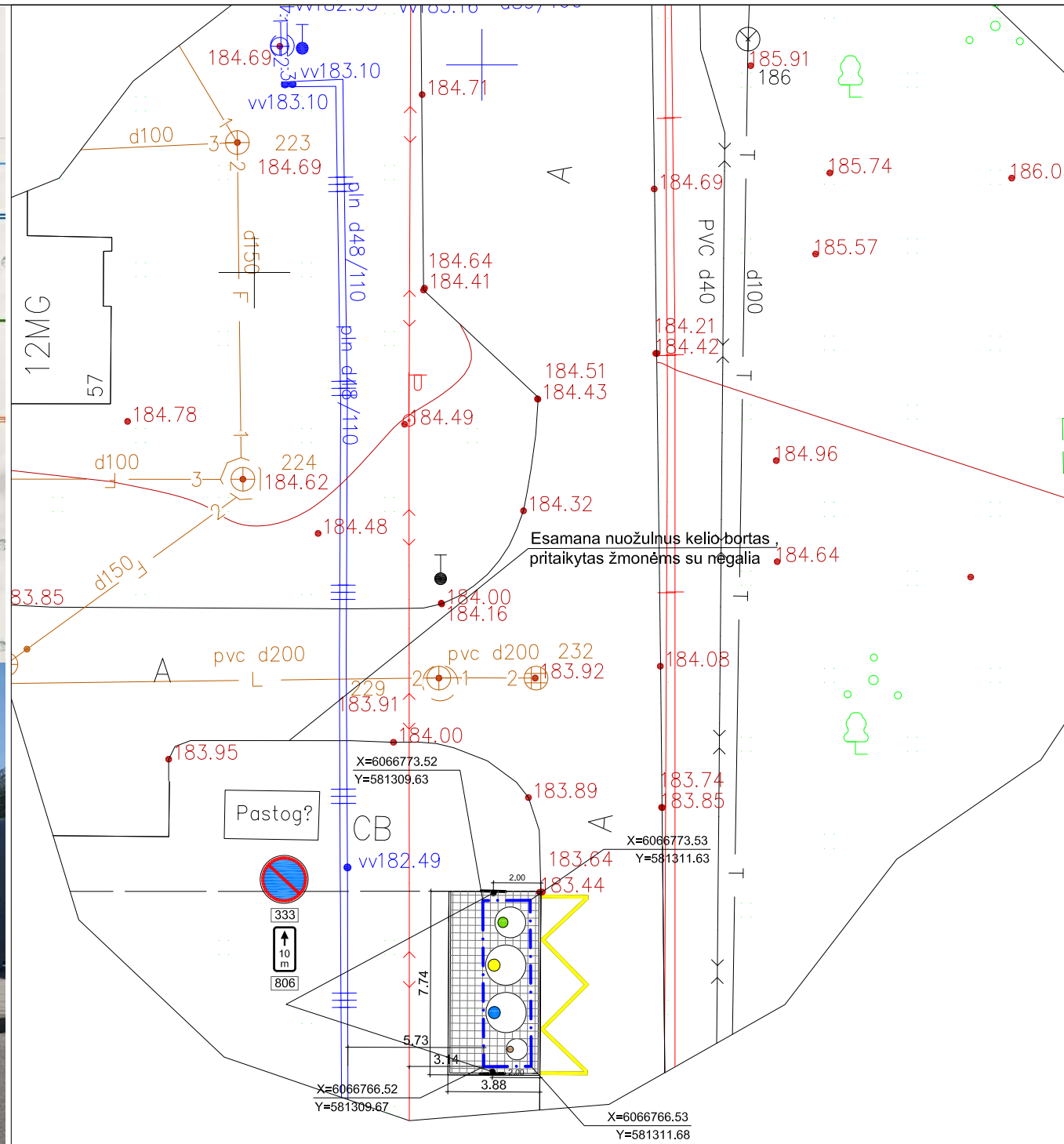
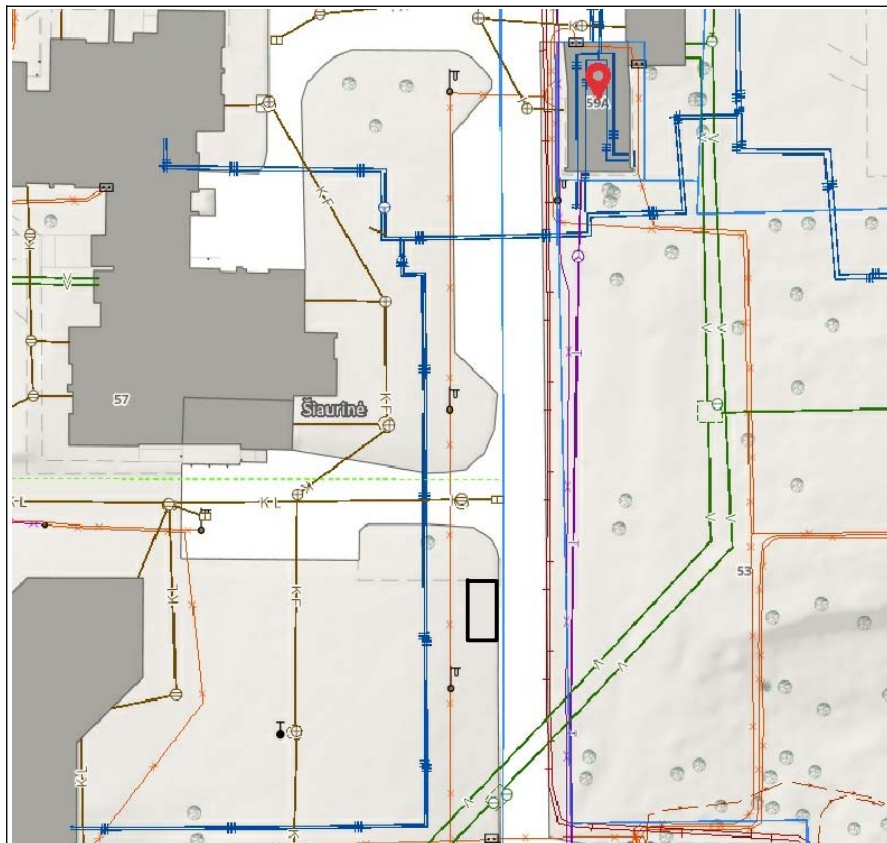

SUTARTINIAI ŽENKLAI	
	C5 tipo pusiau požeminių konteinerių aikštelė
	Kasamos duobės ribos
	Kasamos duobės koordinacių taškai
	Plytelių danga (375x375x70 mm) Vejos bortelis (1000x80x200 mm)
	Kelio ženklinimas 1.27
	Kelio ženklinimas 333 ir 806, 10m (2vnt.)

	Stiklo pakuotėms ir pakuočių atliekoms skirtas konteineris 3m³
	Maisto bei virtuvės atliekoms skirtas konteineris 0.8m³
	Popieriaus ir plastiko (bendral) pakuotėms ir pakuočių atliekoms skirtas konteineris 5m³
	Mišrioms komunalinėms atliekoms skirtas konteineris 5m³

M1:250



Atestato Nr.		UAB „Architektūros namai“ Vytenio g. 6, Vilnius Įm.k. 302848362 www.architekturosnamai.lt			C5 tipo pusiau požeminių konteinerių aikštelė				
A 2016	PV	T. Gaižauskas	El. parašas	2021 07	Objekto įrengimo vietos planas. Didlaukio g. 59A (Aikštelės Nr.255)				
	Arch.	J. Gaižauskas	El. parašas	2021 07					
SP	Užsakovas: UAB "VAATC"			AN-18.05.15-SP-C-3	<table border="1"> <thead> <tr> <th>Lapo nr.</th> <th>Lapų</th> </tr> </thead> <tbody> <tr> <td>1</td> <td>1</td> </tr> </tbody> </table>	Lapo nr.	Lapų	1	1
Lapo nr.	Lapų								
1	1								

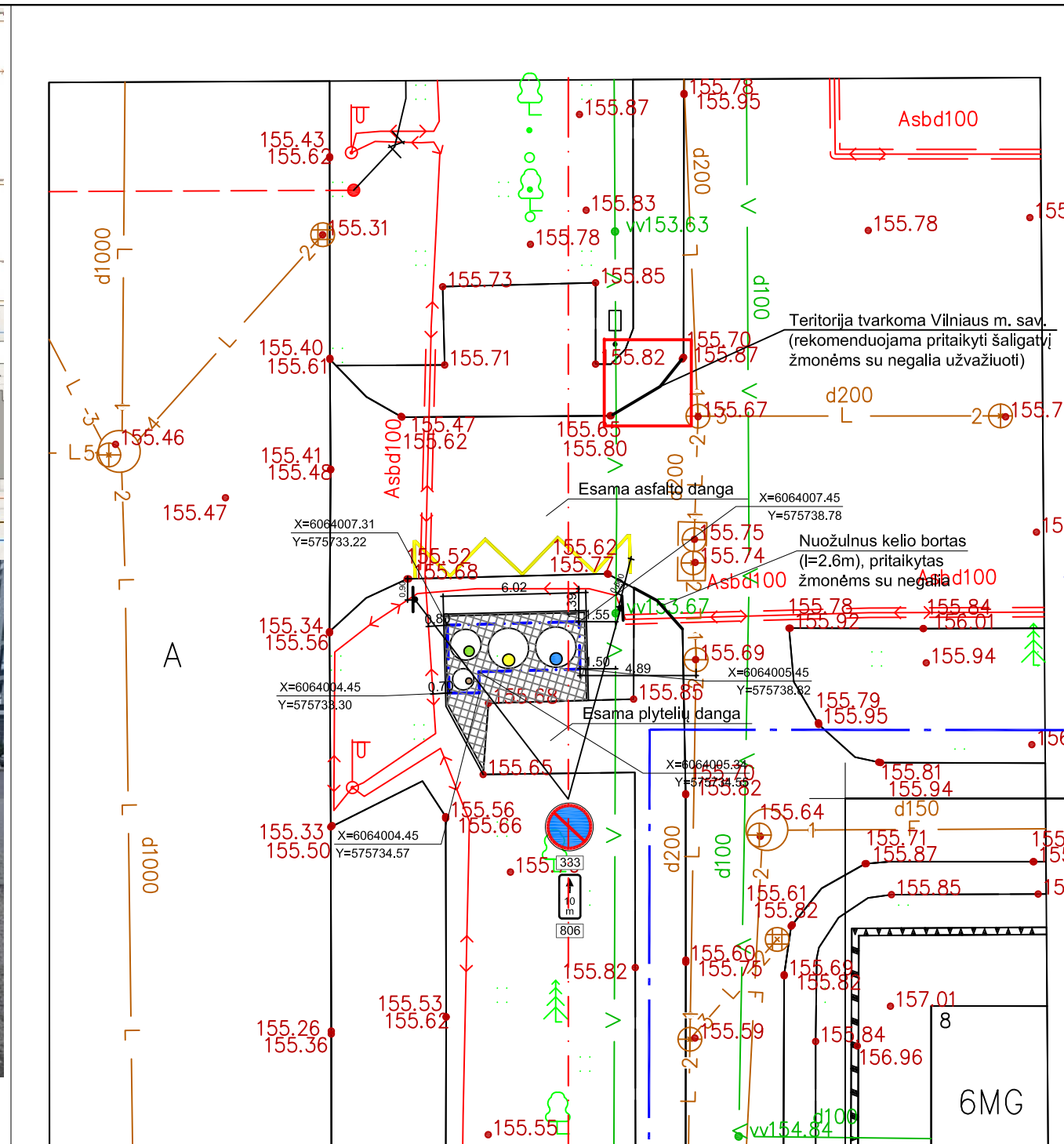
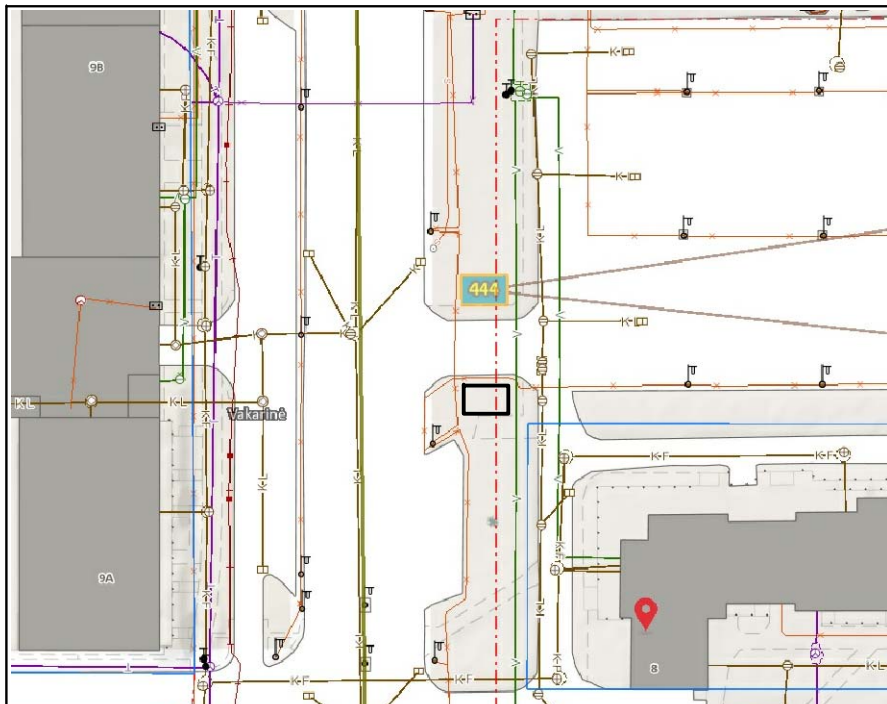

SUTARTINIAI ŽENKLAI

	C5 tipo pusiau požeminių konteinerių aikštelė
	Kasamos duobės ribos
	Kasamos duobės koordinacių taškai
	Plytelių danga (375x375x70 mm) Vejos bortelis (1000x80x200 mm)
	Kelio ženklinimas 1.27
	Kelio ženklinimas 333 ir 806, 10m (2vnt.)

- Stiklo pakuotėms ir pakuočių atliekoms skirtas konteineris 3m³
- Maisto bei virtuvės atliekoms skirtas konteineris 0.8m³
- Popieriaus ir plastiko (bendrai) pakuotėms ir pakuočių atliekoms skirtas konteineris 5m³
- Mšrroms komunalinėms atliekoms skirtas konteineris 5m³

Pastaba:
projektas turi atitikti KPT SDK 19. Plytelių danga įrengiama: betoninės plytelės 7cm, išlyginamasis sluoksnis 3cm, skaldo pagrindo sluoksnis 17cm, smėlis 23cm.

M1:250

Atestato Nr.		UAB „Architektūros namai“ Vytenio g. 6, Vilnius Įm.k. 302848362 www.architekturosnamai.lt			C5 tipo pusiau požeminių konteinerių aikštelė
A 2016	PV	T. Gaižauskas	El. parašas	2021 07	Objekto įrengimo vietos planas. Karaliaučiaus g. 8 (Aikštelės Nr.1099)
	Arch.	J. Gaižauskas	El. parašas	2021 07	
SP	Užsakovas: UAB "VAATC"			AN-18.05.15-SP-C-3	Lapo nr. Lapų
					1 1

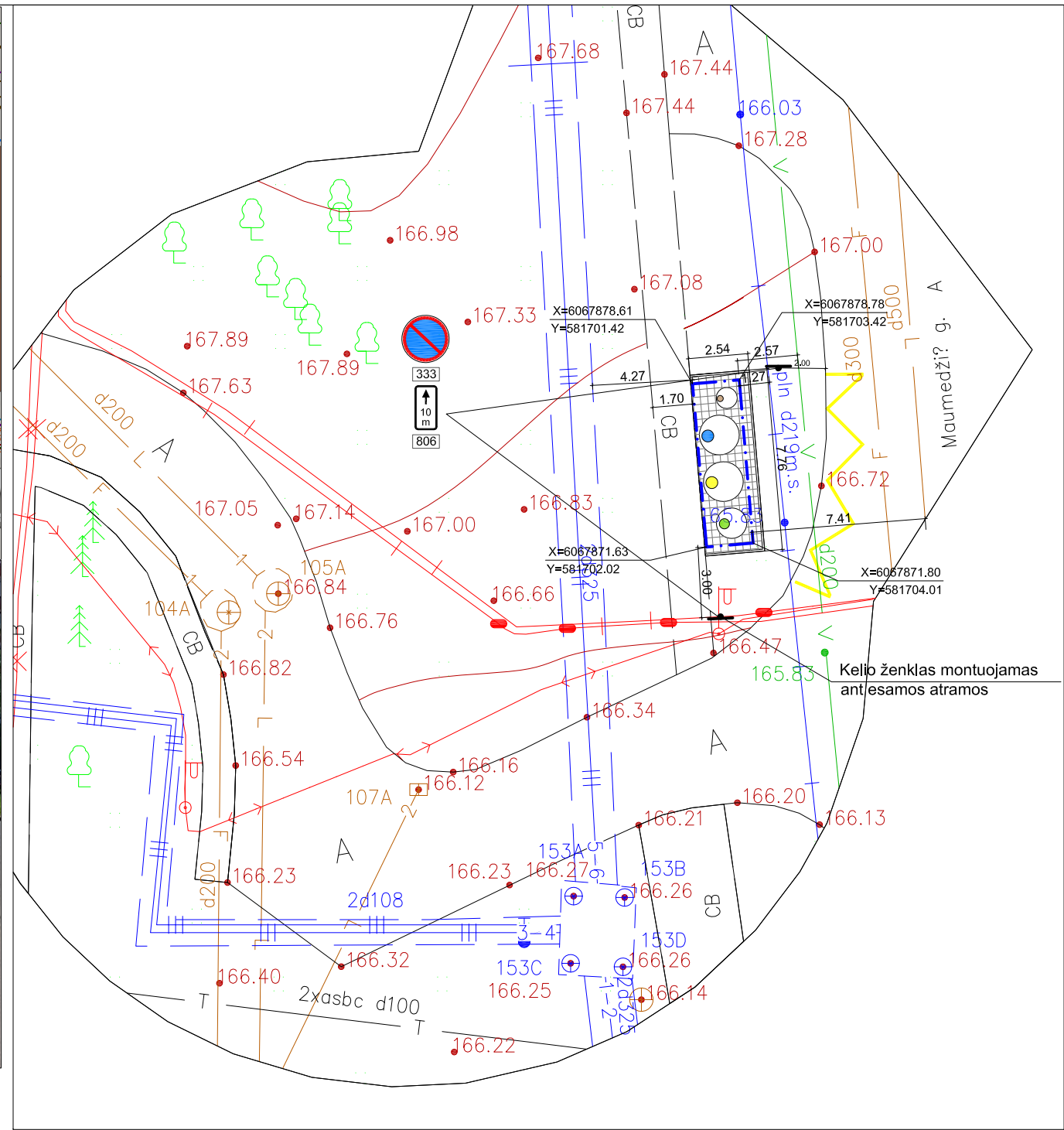
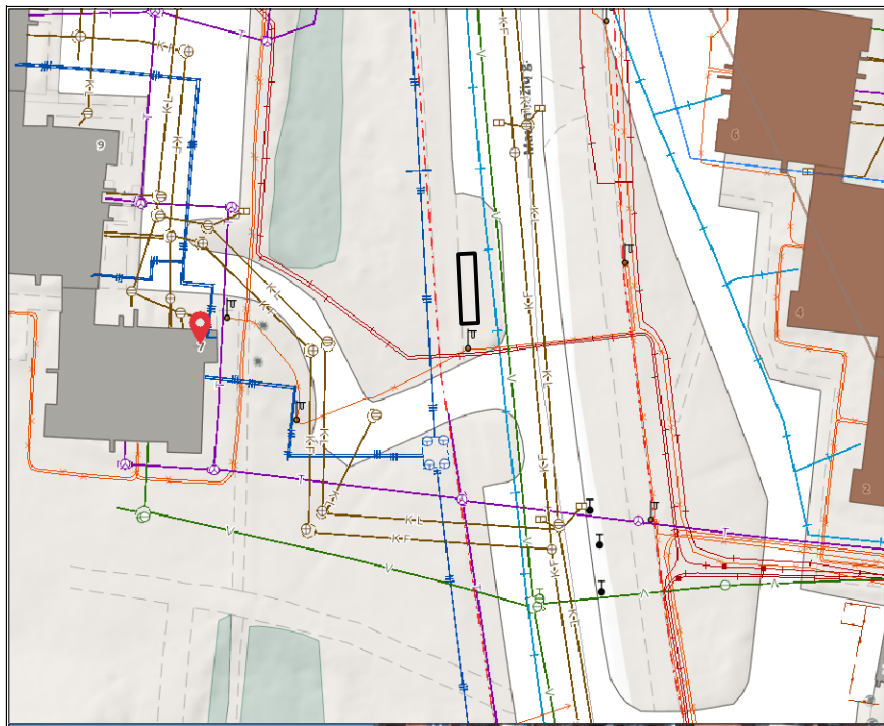

SUTARTINIAI ŽENKLAI	
	C5 tipo pusiau požeminių konteinerių aikštelė
	Kasamos duobės ribos
	Kasamos duobės koordinacių taškai
	Plytelių danga (375x375x70 mm) Vejos bortelis (1000x80x200 mm)
	Kelio ženklinimas 1.27
	Kelio ženklinimas 333 ir 806, 10m (2vnt.)

- Stiklo pakuotėms ir pakuočių atliekoms skirtas konteineris 3m³
- Maisto/mišrioms atliekoms skirtas konteineris 1.3m³
- Plastikiniams ir metaliniams pakuotėms ir pakuočių atliekoms skirtas konteineris 5m³
- Popierinėms ir kartono pakuotėms ir pakuočių atliekoms skirtas konteineris 5m³

M1:250

Atestato Nr.		UAB „Architektūros namai“ Vytenio g. 6, Vilnius Įm.k. 302848362 www.architekturosnamai.lt			C5 tipo pusiau požeminių konteinerių aikštelė
A 2016	PV	T. Gaižauskas	El. parašas	2021 07	Objekto įrengimo vietos planas. Maumedžių g. 7 (Aikštelės Nr.1073)
	Arch.	J. Gaižauskas	El. parašas	2021 07	
SP	Užsakovas: UAB "VAATC"				AN-18.05.15-SP-C-3
					Lapo nr.
					Lapų
					1
					1

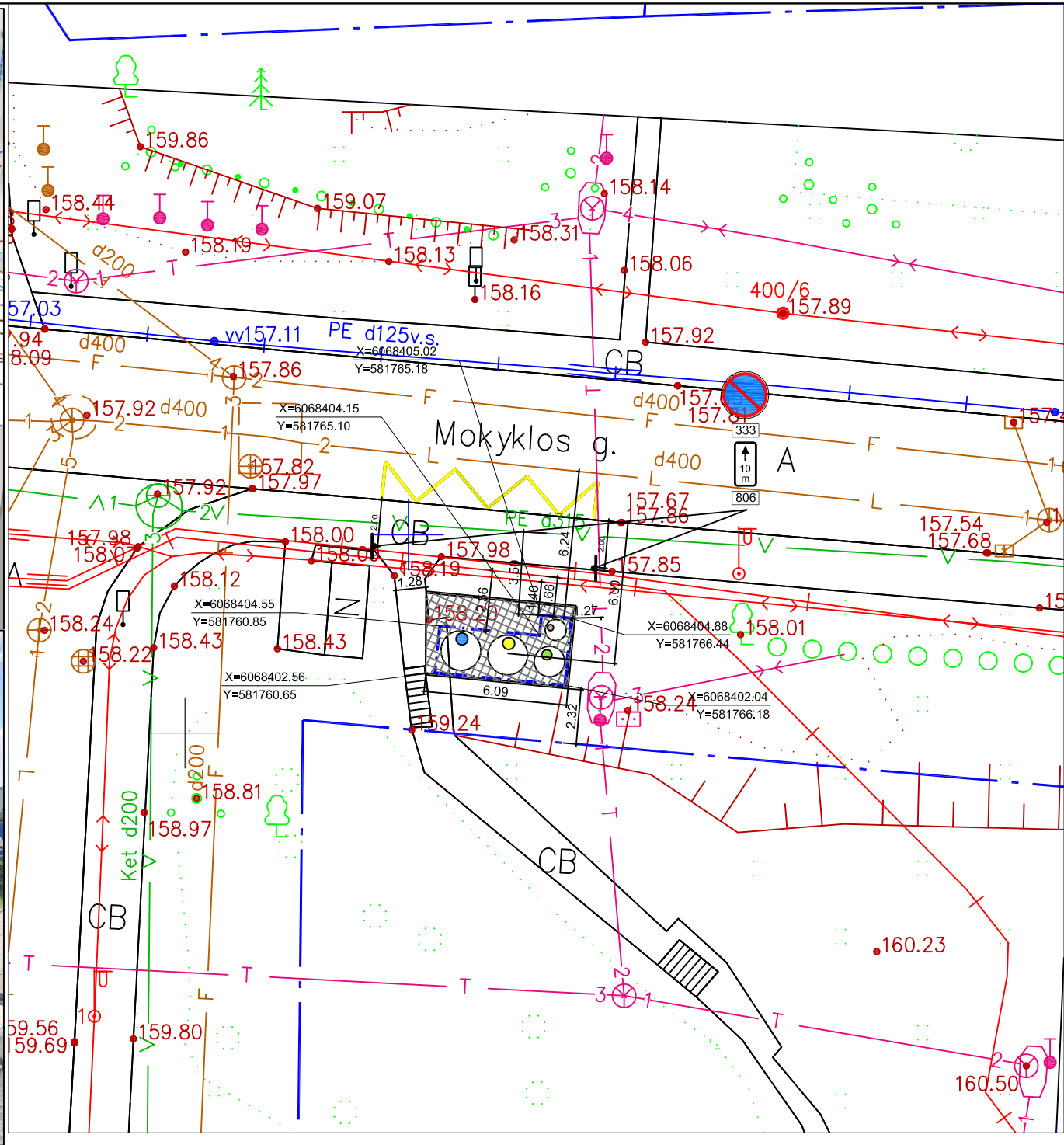
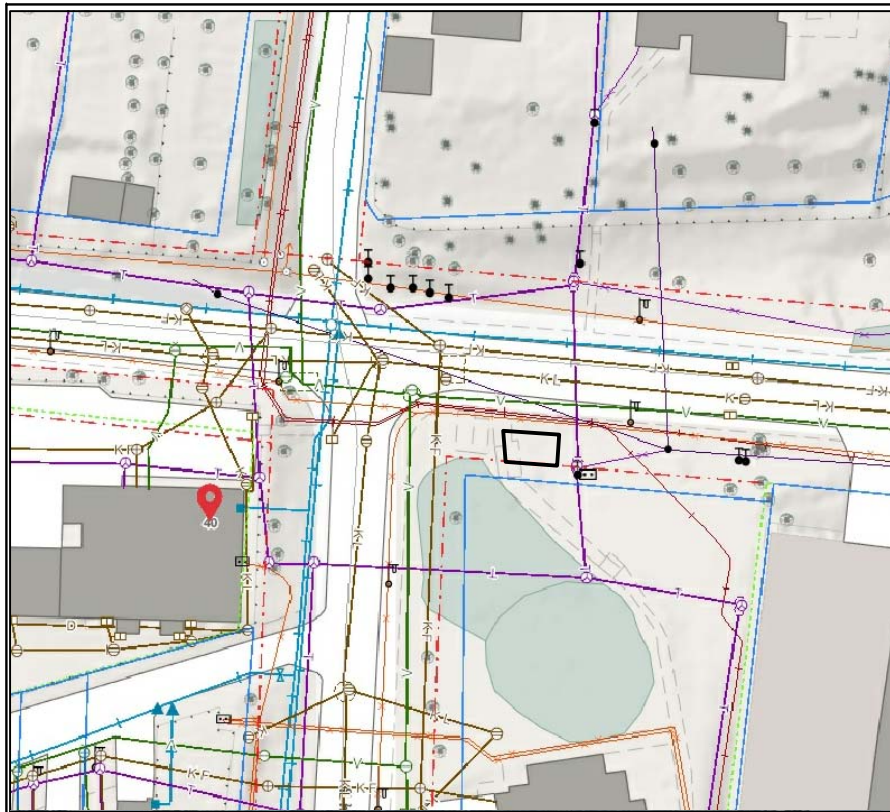

M1:250

SUTARTINIAI ŽENKLAI

	C5 tipo pusiau požeminių konteinerių aikštelė
	Kasamos duobės ribos
	Kasamos duobės koordinacių taškai
	Plytelių danga (375x375x70 mm) Vejos bortelis (1000x80x200 mm)
	Kelio ženklinimas 1.27
	Kelio ženklinimas 333 ir 806, 10m (2vnt.)

- Stiklo pakuotėms ir pakuočių atliekoms skirtas konteineris 3m³
- Maisto/mišrioms atliekoms skirtas konteineris 1.3m³
- Plastikiniams ir metaliniams pakuotėms ir pakuočių atliekoms skirtas konteineris 5m³
- Popieriniams ir kartono pakuotėms ir pakuočių atliekoms skirtas konteineris 5m³

Atestato Nr.		UAB „Architektūros namai“ Vytenio g. 6, Vilnius Įm.k. 302848362 www.architekturosnamai.lt			C5 tipo pusiau požeminių konteinerių aikštelė
A 2016	PV	T. Gaižauskas	El. parašas	2021 07	Objekto įrengimo vietos planas. Mokyklos g. 40 (Aikštelės Nr. 1075)
	Arch.	J. Gaižauskas	El. parašas	2021 07	
SP	Užsakovas: UAB "VAATC"			AN-18.05.15-SP-C-3	Lapo nr. 1
					Lapų 1

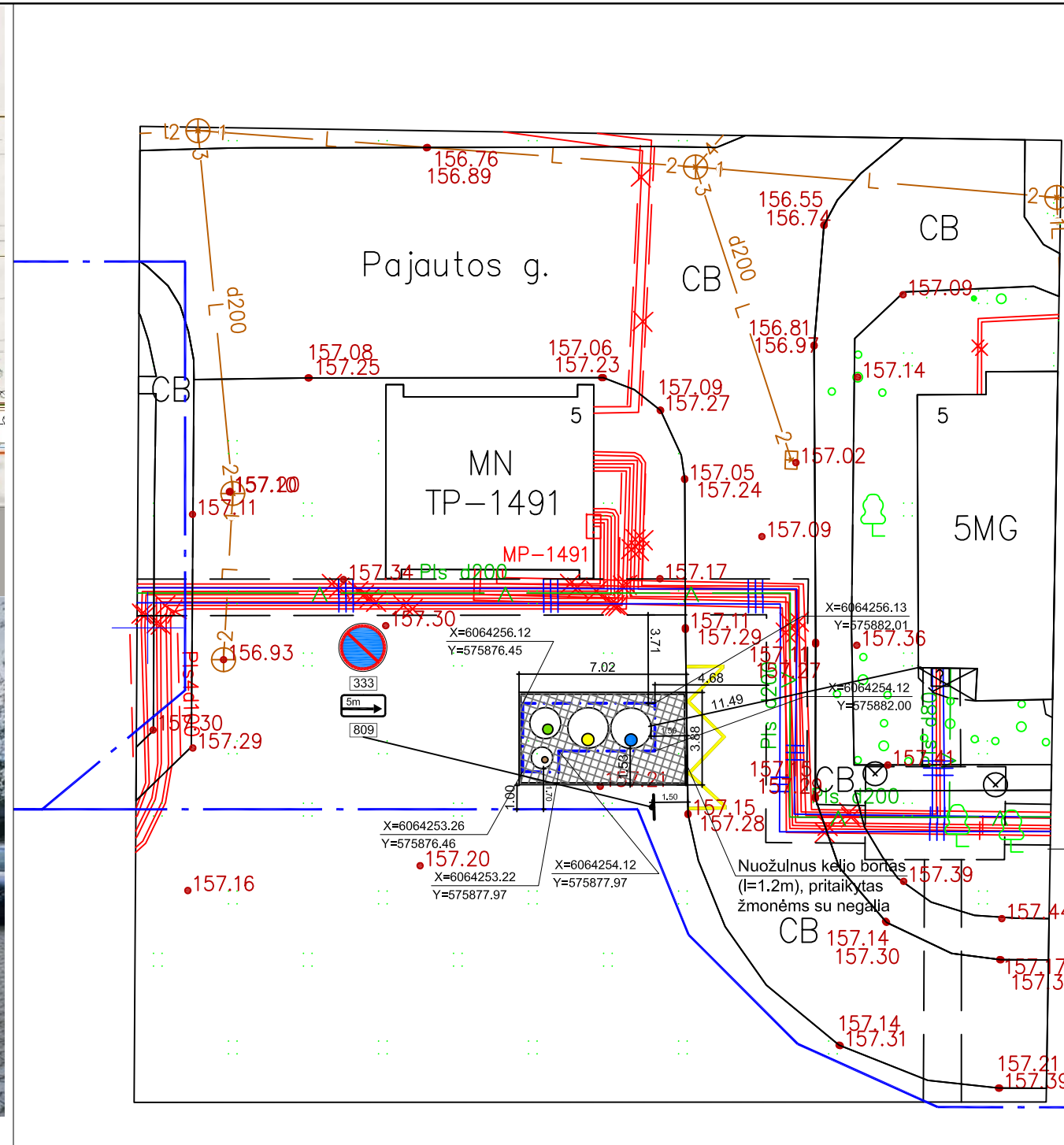
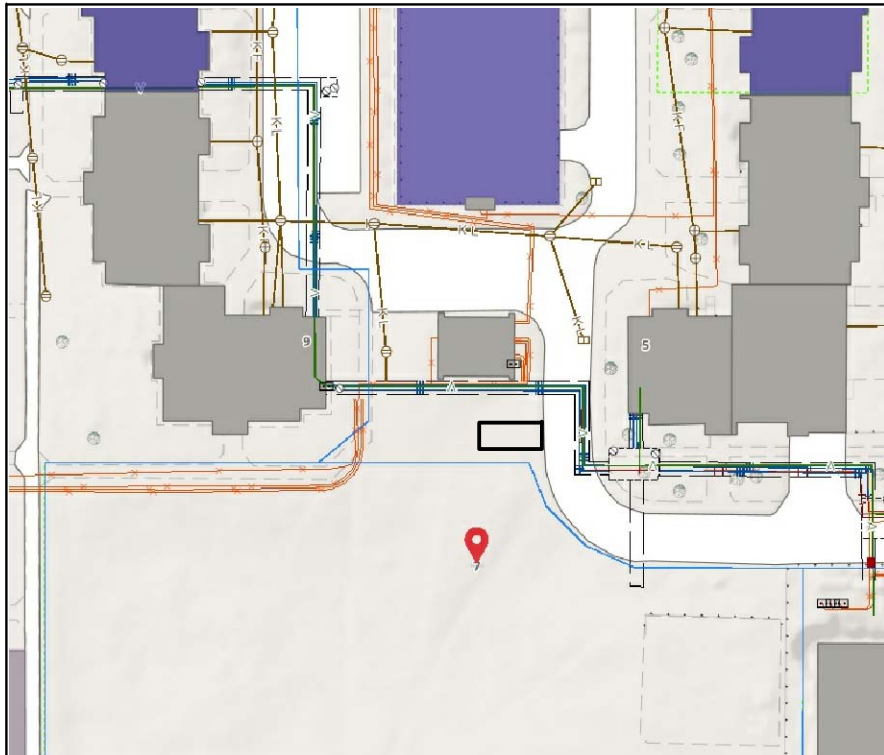

M1:250

SUTARTINIAI ŽENKLAI

	C5 tipo pusiau požeminių konteinerių aikštelė
	Kasamos duobės ribos
	Kasamos duobės koordinacių taškai
	Plytelių danga (375x375x70 mm) Vejos bortelis (1000x80x200 mm)
	Kelio ženklinimas 1.27
	Kelio ženklinimas 333 ir 809, 5m (1vnt.)

- Stiklo pakuotėms ir pakuočių atliekoms skirtas konteineris 3m³
- Maisto bei virtuvės atliekoms skirtas konteineris 0,8m³
- Popieriaus ir plastiko (bendrai) pakuotėms ir pakuočių atliekoms skirtas konteineris 5m³
- Mišrioms komunalinėms atliekoms skirtas konteineris 5m³

Atestato Nr.		UAB „Architektūros namai“ Vytenio g. 6, Vilnius Įm.k. 302848362 www.architekturosnamai.lt			C5 tipo pusiau požeminių konteinerių aikštelė
A 2016	PV	T. Gaižauskas	El. parašas	2021 07	Objekto įrengimo vietos planas. Pajautos g. 7 (Aikštelės Nr.1152)
	Arch.	J. Gaižauskas	El. parašas	2021 07	
SP	Užsakovas: UAB "VAATC"			AN-18.05.15-SP-C-3	Lapo nr. 1
					Lapų 1

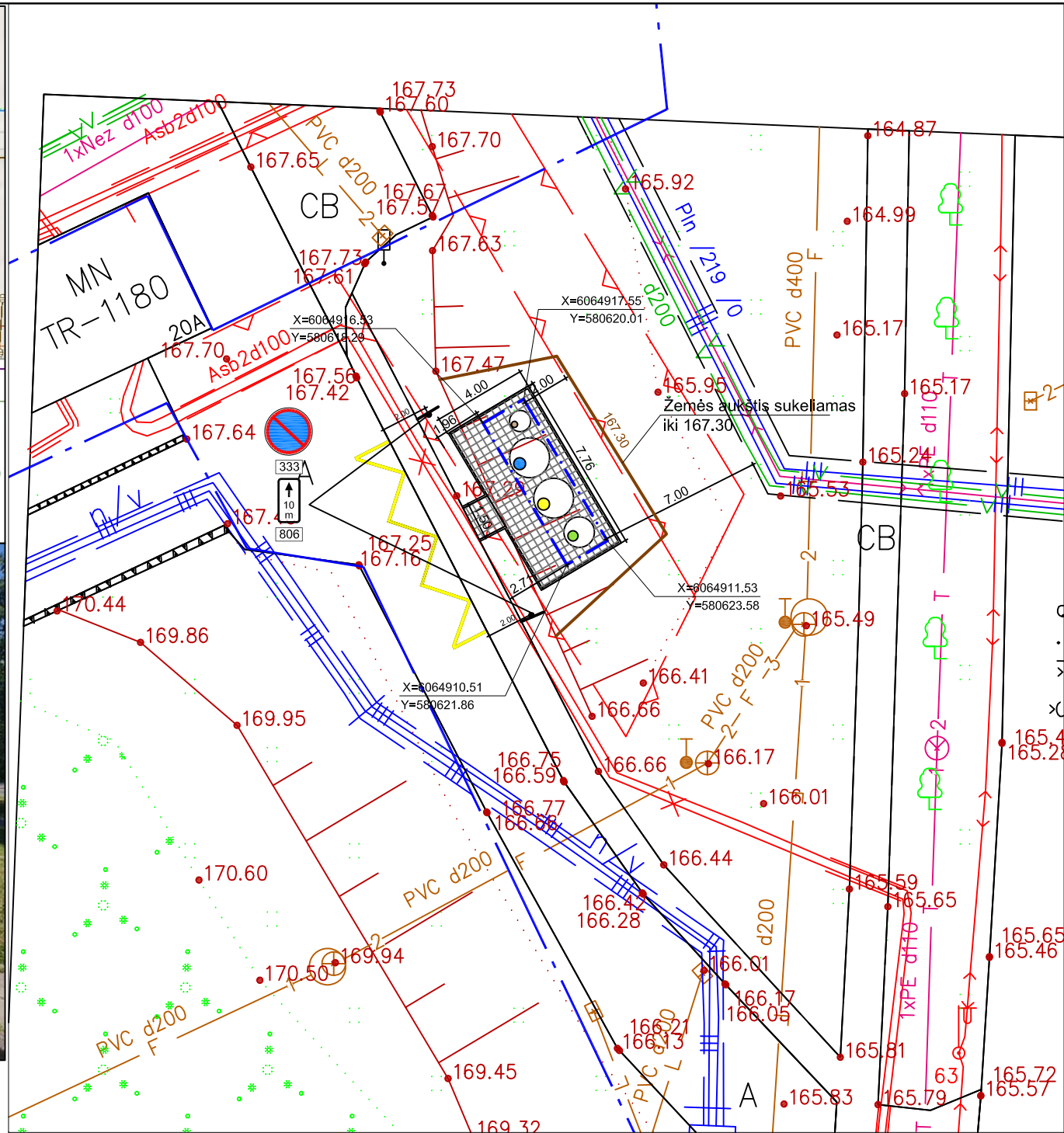
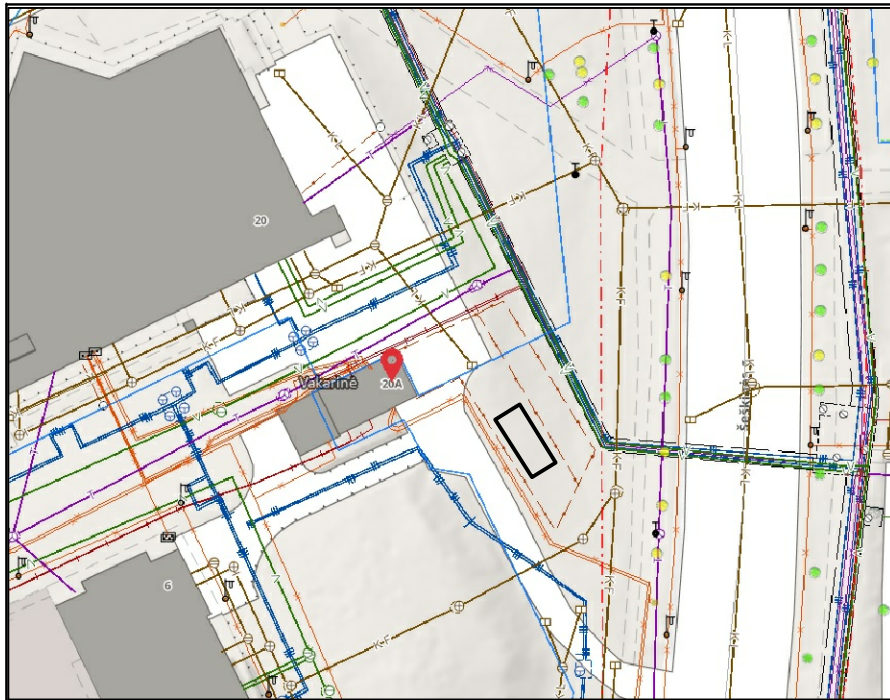

M1:250

SUTARTINIAI ŽENKLAI

	C5 tipo pusiau požeminių konteinerių aikštelė
	Kasamos duobės ribos
	Kasamos duobės koordinacių taškai
	Plytelių danga (375x375x70 mm) Vejos bortelis (1000x80x200 mm)
	Kelio ženklinimas 1.27
	Kelio ženklinimas 333 ir 806, 10m (2vnt.)

- Stiklo pakuotėms ir pakuočių atliekoms skirtas konteineris 3m³
- Maisto/mišrioms atliekoms skirtas konteineris 1.3m³
- Plastikiniams ir metaliniams pakuotėms ir pakuočių atliekoms skirtas konteineris 5m³
- Popierinėms ir kartono pakuotėms ir pakuočių atliekoms skirtas konteineris 5m³

Atestato Nr.		UAB „Architektūros namai“ Vytenio g. 6, Vilnius Įm.k. 302848362 www.architekturosnamai.lt			C5 tipo pusiau požeminių konteinerių aikštelė
A 2016	PV	T. Gaižauskas	El. parašas	2021 07	Objekto įrengimo vietos planas. Šeškinės g. 20A (Aikštelės Nr.814)
	Arch.	J. Gaižauskas	El. parašas	2021 07	
SP	Užsakovas: UAB "VAATC"			AN-18.05.15-SP-C-3	Lapo nr. 1
					Lapų 1

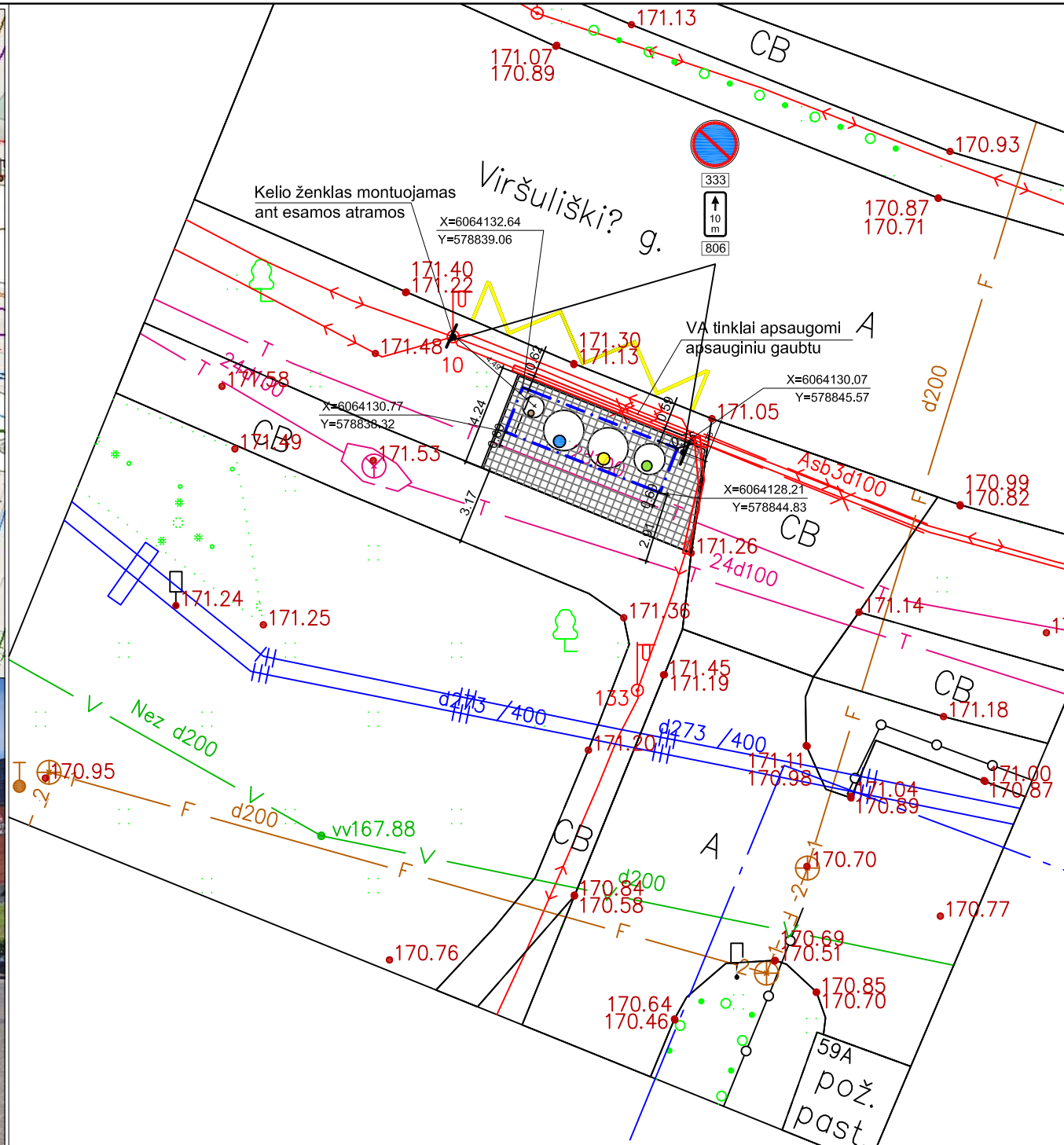
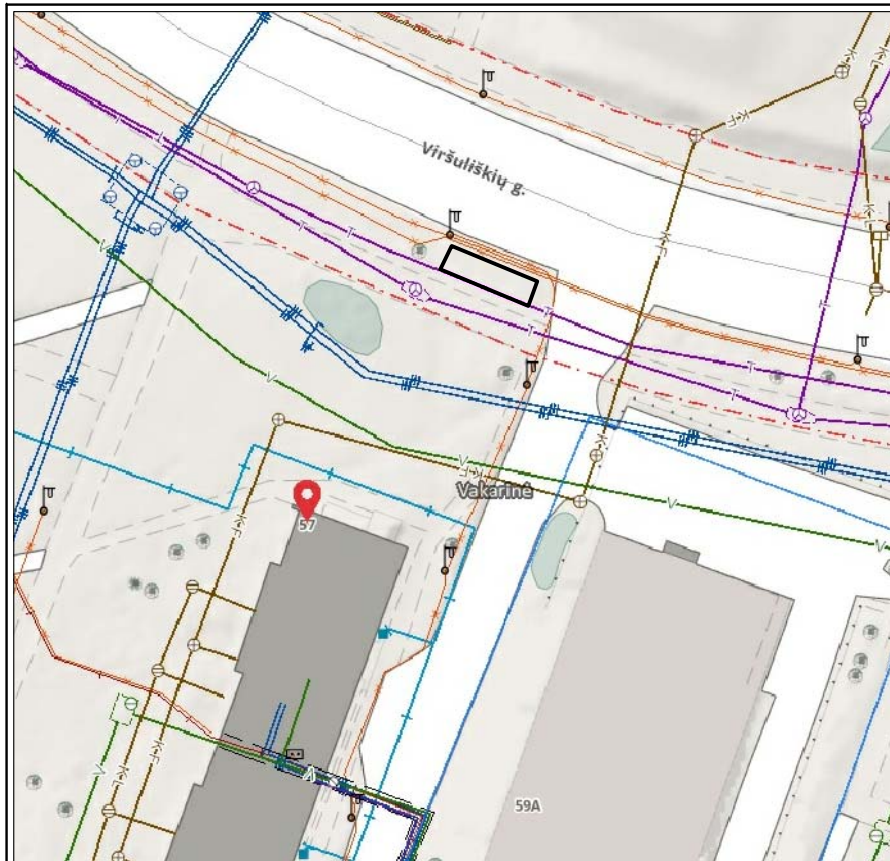

SUTARTINIAI ŽENKLAI	
	C5 tipo pusiau požeminių konteinerių aikštelė
	Kasamos duobės ribos
	Kasamos duobės koordinacių taškai
	Plytelių danga (375x375x70 mm) Vejos bortelis (1000x80x200 mm)
	Kelio ženklimas 1.27
	Kelio ženklimas 333 ir 806, 10m (2vnt.)

- Stiklo pakuotėms ir pakuočių atliekoms skirtas konteineris 3m³
- Maisto/mišriosioms atliekoms skirtas konteineris 1.3m³
- Plastikiniams ir metaliniams pakuotėms ir pakuočių atliekoms skirtas konteineris 5m³
- Popierinėms ir kartono pakuotėms ir pakuočių atliekoms skirtas konteineris 5m³

M1:250

Atestato Nr.		UAB „Architektūros namai“ Vytenio g. 6, Vilnius Įm.k. 302848362 www.architekturosnamai.lt			C5 tipo pusiau požeminių konteinerių aikštelė
A 2016	PV	T. Gaižauskas	El. parašas	2021 07	Objekto įrengimo vietos planas. Viršuliškių g. 57 (Aikštelės Nr.495)
	Arch.	J. Gaižauskas	El. parašas	2021 07	
SP	Užsakovas: UAB "VAATC"			AN-18.05.15-SP-C-3	Lapo nr. 1
					Lapų 1

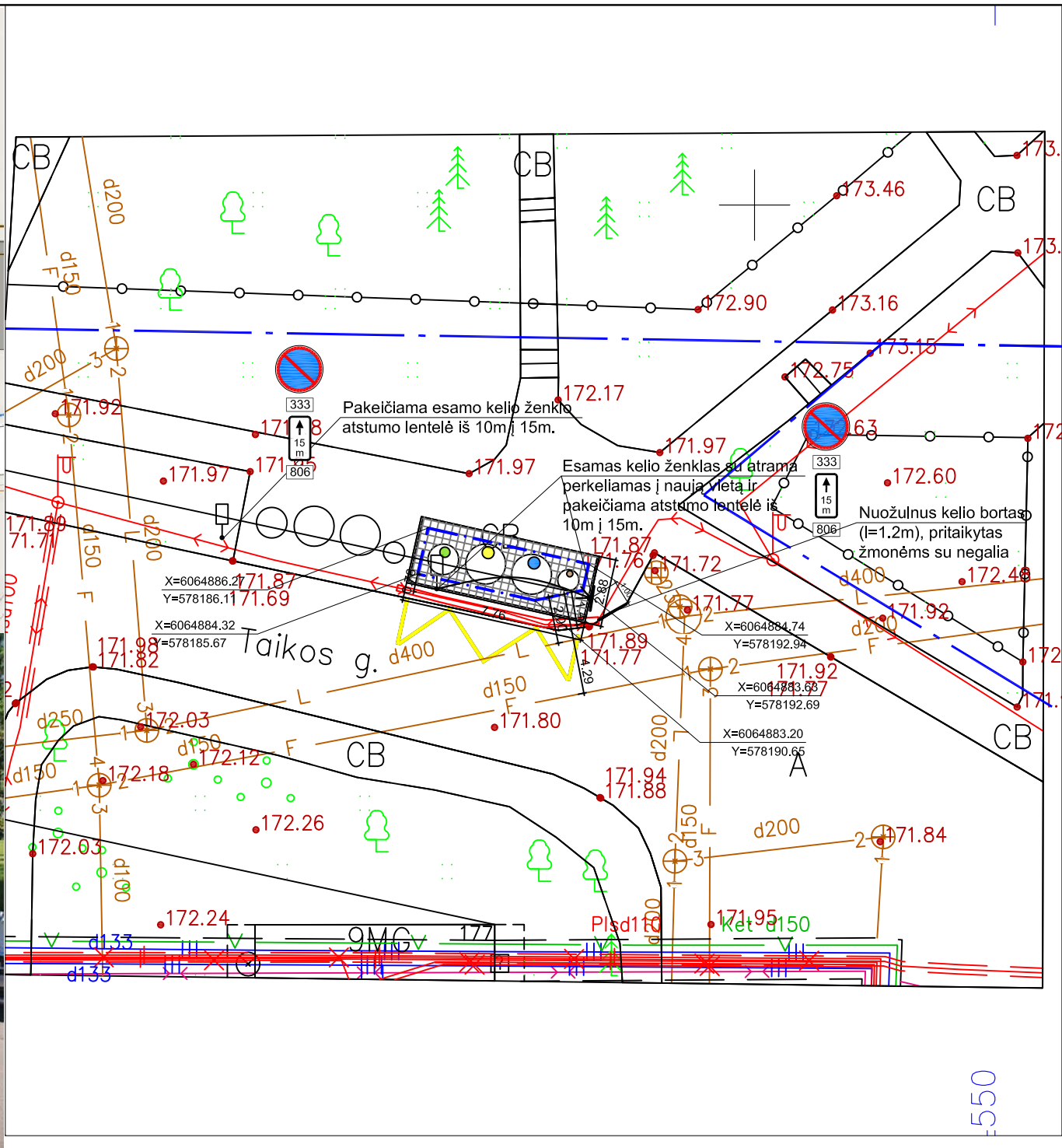
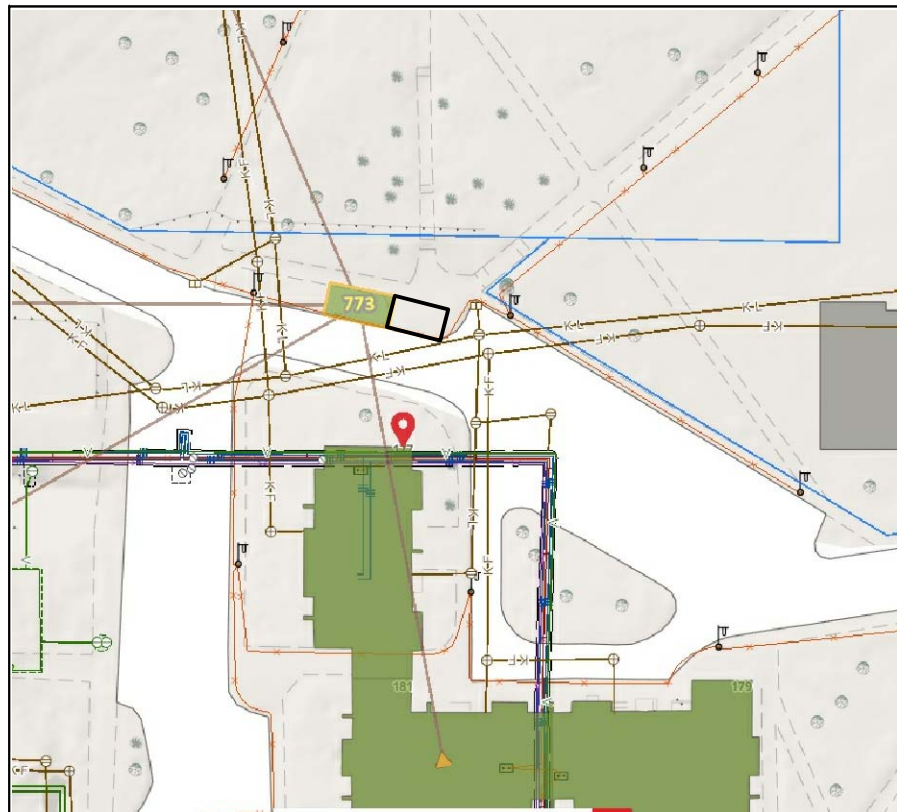

- Stiklo pakuotėms ir pakuočių atliekoms skirtas konteineris 3m³
- Maisto bei virtuvės atliekoms skirtas konteineris 0.8m³
- Popieriaus ir plastiko (bendras) pakuotėms ir pakuočių atliekoms skirtas konteineris 5m³
- Mišrioms komunalinėms atliekoms skirtas konteineris 5m³

Pastaba:
 konteinerius išlygiuoti pagal anksčiau įrengtus konteinerius.
 Atkreipkite dėmesį į maisto/mišrių atliekų konteinerio vietą ir kasimo ribą.

M1:250

Atestato Nr.		UAB „Architektūros namai“ Vytenio g. 6, Vilnius Įm.k. 302848362 www.architekturosnamai.lt			C5 tipo pusiau požeminių konteinerių aikštelė
A 2016	PV	T. Gaižauskas	El. parašas	2021 07	Objekto įrengimo vietos planas. Taikos g. 177 (Aikštelės Nr.1636)
	Arch.	J. Gaižauskas	El. parašas	2021 07	
SP	Užsakovas: UAB "VAATC"			AN-18.05.15-SP-C-3	Lapo nr. 1
					Lapų 1

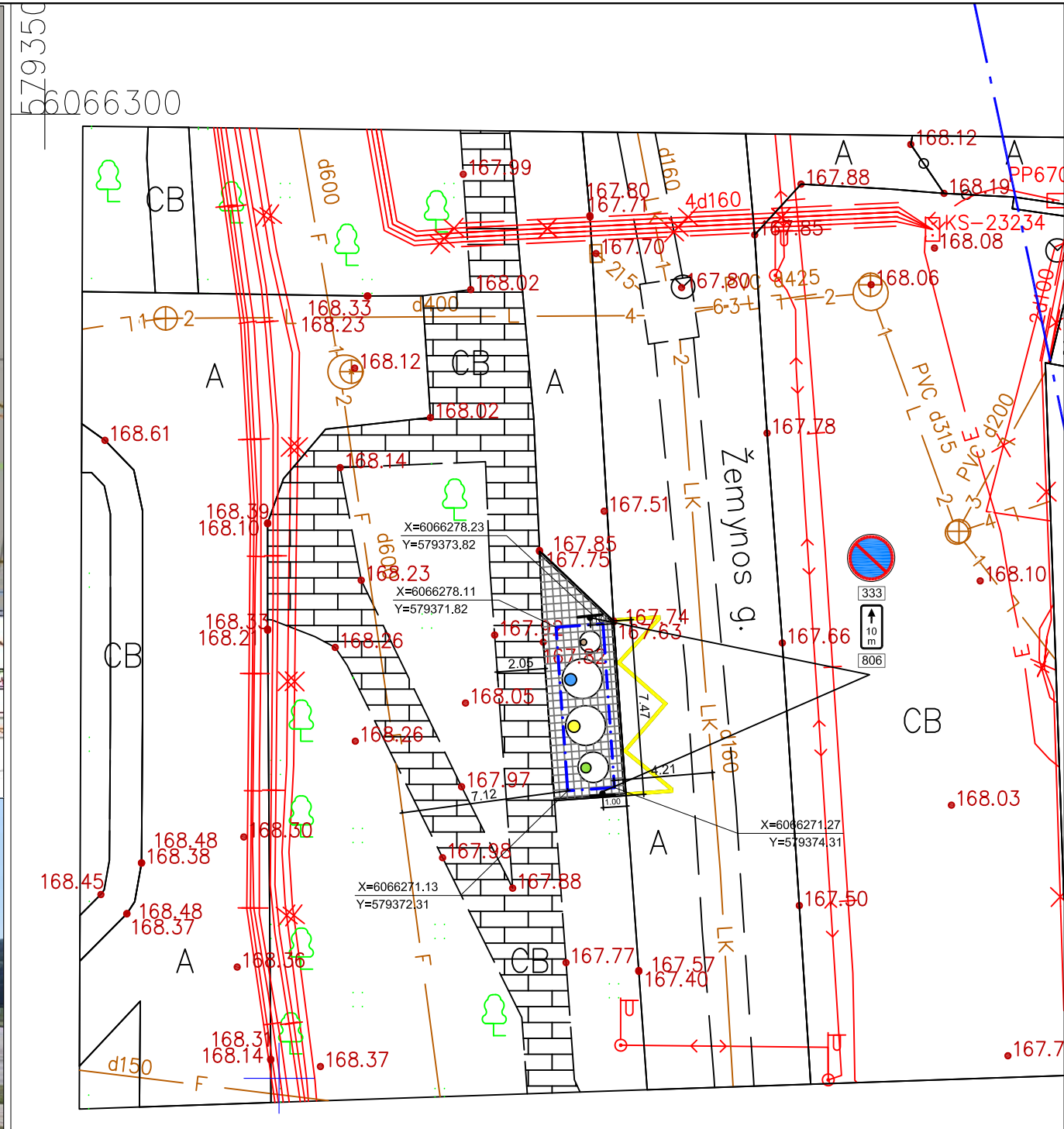
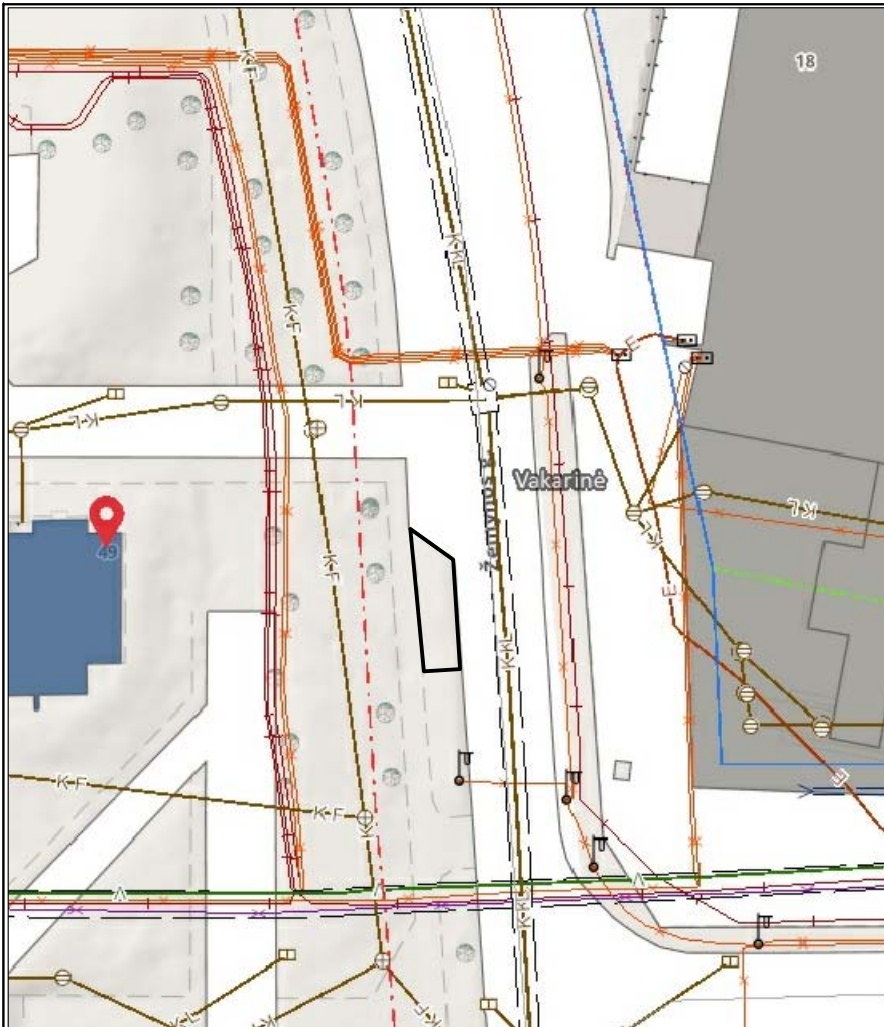

M1:250

SUTARTINIAI ŽENKLAI

	C5 tipo pusiau požeminių konteinerių aikštelė
	Kasamos duobės ribos
	Kasamos duobės koordinacių taškai
	Plytelių danga (375x375x70 mm) Vejos bortelis (1000x80x200 mm)
	Kelio ženklinimas 1.27
	Kelio ženklinimas 333 ir 806, 10m (2vnt.)

- Stiklo pakuotėms ir pakuočių atliekoms skirtas konteineris 3m³
- Maisto/mišrlooms atliekoms skirtas konteineris 1.3m³
- Plastikinėms ir metalinėms pakuotėms ir pakuočių atliekoms skirtas konteineris 5m³
- Popierinėms ir kartono pakuotėms ir pakuočių atliekoms skirtas konteineris 5m³

Atestato Nr.		UAB „Architektūros namai“ Vytenio g. 6, Vilnius Įm.k. 302848362 www.architekturosnamai.lt			C5 tipo pusiau požeminių konteinerių aikštelė
A 2016	PV	T. Gaižauskas	El. parašas	2021 07	Objekto įrengimo vietos planas. Žemynos g. 49 (Aikštelės Nr.1112)
	Arch.	J. Gaižauskas	El. parašas	2021 07	
SP	Užsakovas: UAB "VAATC"				AN-18.05.15-SP-C-3
					Lapo nr.
					Lapų
					1
					1

Apvalaus pusiau požeminio konteinerio antžeminė dalis

D-D
6,45*

Atliekų įdėjimo angos lygis virš dangos paviršiaus

4-4

Atstatoma statybos metu išardyta ar apgadinta esama danga, pvz., veja (tipą, darbų apimtį tikslinti individualiame projekte)

[rengiamas konteinerių aikštelės danga
rėminantis šaligatvio bortas
ant C 8/10 betono sluoksnio

Užpildas sutankintas gruntas,
užpylimui naudojami gruntai: ZB, ZG, ZP, ZD,
ŽM, SB, SG, SP, SD, SM (pagal LST 1331)

Sutankintos skaldos 16/32 sluoksnis h 500 mm,
kurio paviršius uždengtas geotekstilės sluoksniu

[rengiamas horizontalus sutankintos skaldos 0/16 sluoksnis h 80 mm –
pagrindas pusiau požeminiams konteineriams pastatyti

Nejudintas esamas gruntas

[rengiama konteinerių aikštelės betono plytelių danga:

1. Betono plytelės 37,5 x 37,5 x 7 cm 7 cm
2. Išlyginamasis sluoksnis iš skaldos atsijų 3 cm
3. Skaldos pagrindo sluoksnis $E_v \geq 80$ MPa, $D_{pr} \geq 103\%$ 15 cm
4. Šalčiui nejautrių medžiagų sluoksnis $D_{pr} \geq 100\%$ 14 cm

Atstatoma statybos metu apgadinta esama danga, pvz., veja
(tipą, darbų apimtį tikslinti individualiame projekte)

* Matmuo gali būti tikslinamas atsižvelgiant į konkrečią situaciją įrengimo vietoje ir įvertinus grunto struktūrą,

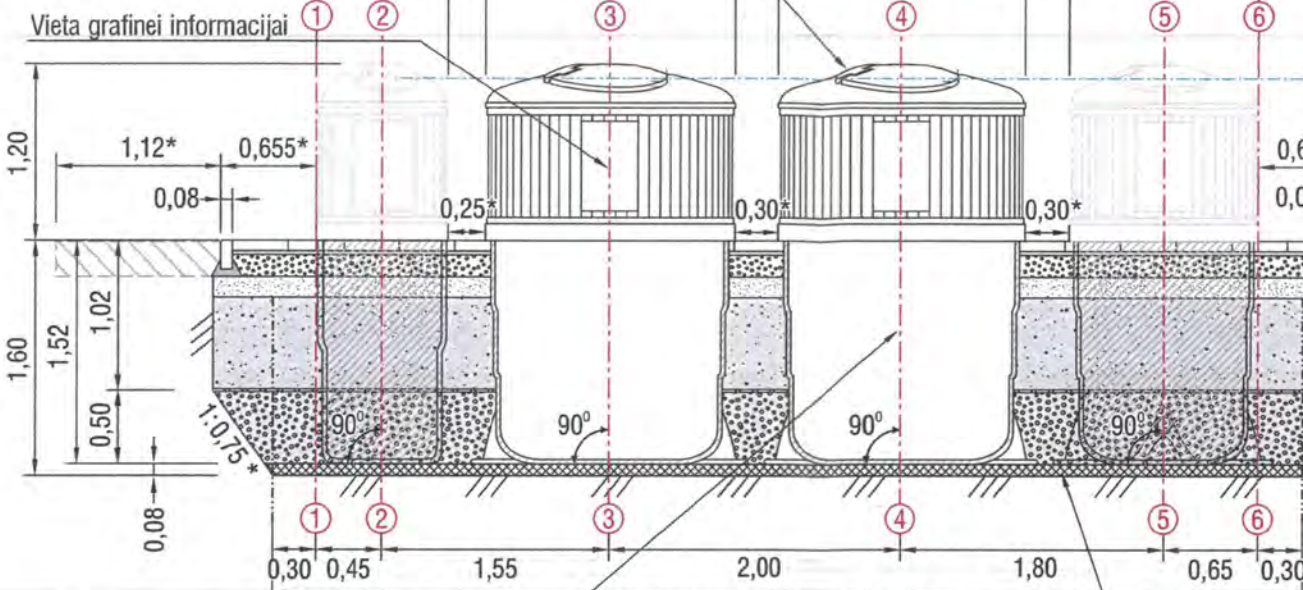

Vieta grafinei informacijai ① ② ③ ④ ⑤ ⑥

5 m³ talpos apvalaus pusiau požeminio konteinerio požeminė dalis

7,05 minimalus įkasimo duobės plotis *

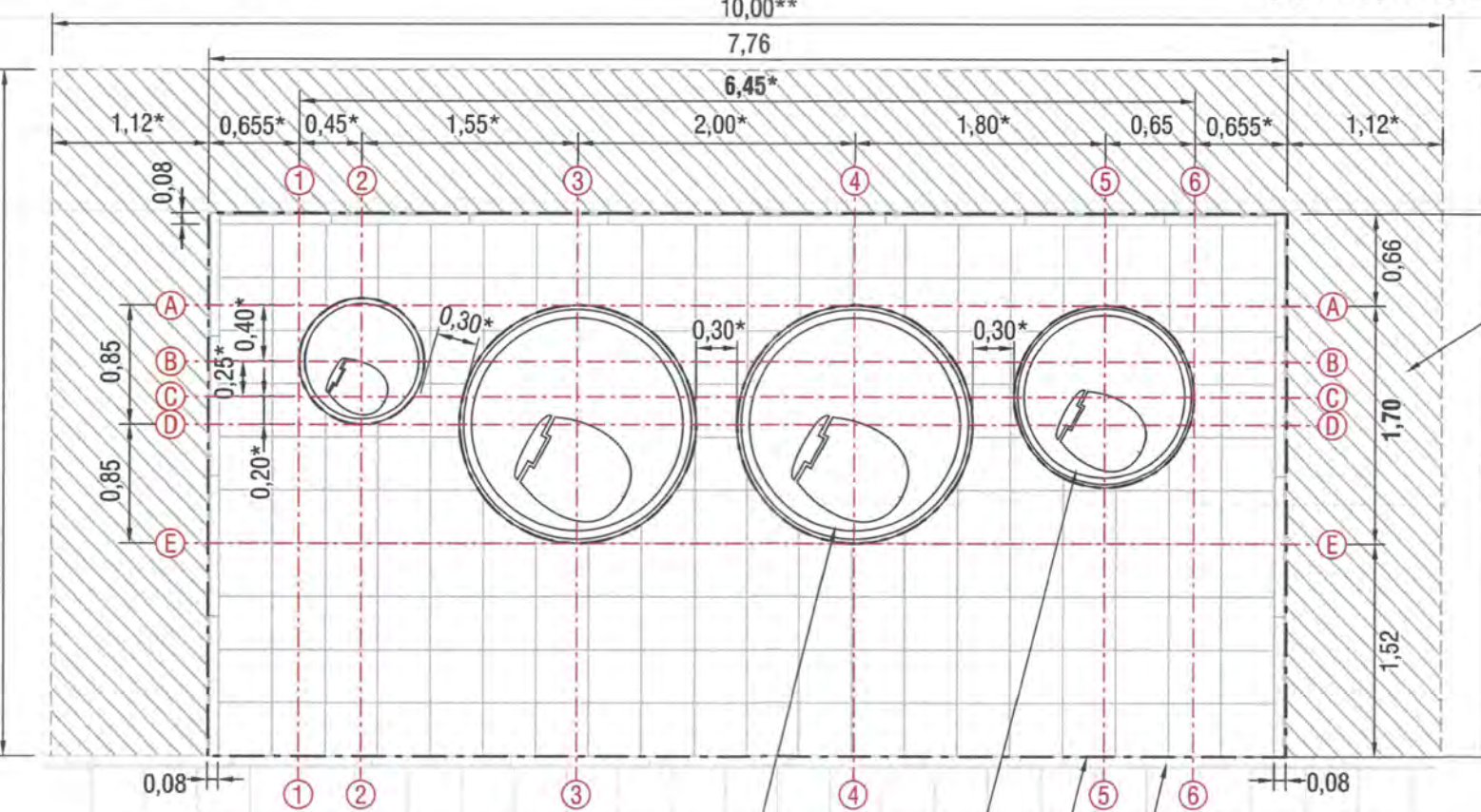

Apvalaus, 5 m³ talpos, pusiau požeminio konteinerio antžeminė dalis su dangčiu uždengta anga atliekoms įdėti

Apvalaus, 3 m³ talpos, pusiau požeminio konteinerio antžeminė dalis su dangčiu uždengta anga atliekoms įdėti

[rengiama apvalių pusiau požeminių konteinerių aikštelė ** su beton. šaligatvio bortais 1000x80x200 mm aprėminta betono plytelių 375x375x70 mm danga

Esamo pėsčiųjų tako arba šaligatvio kraštas

Atestato Nr.		UAB „Architektūros namai“ Vytenio g. 6, Vilnius Įm.k. 302848362 www.architekturosnamai.lt	C5 TIPO PUSIAU POŽEMINIŲ KONTEINERIŲ AIKŠTELĖ	
A 2016	PV	T. Gaižauskas	2018 04	
	Arch.	J. Gaižauskas	2018 04	Tipinių sprendimų brėžiniai. Pjūviai-konstruktinės schemos M1:50
SP			AN-18.05.15-SP-C-2	Lapo nr. 1 Lapų 1

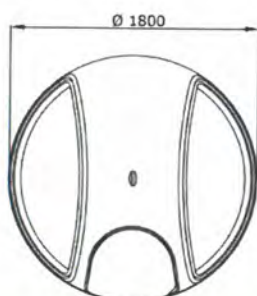
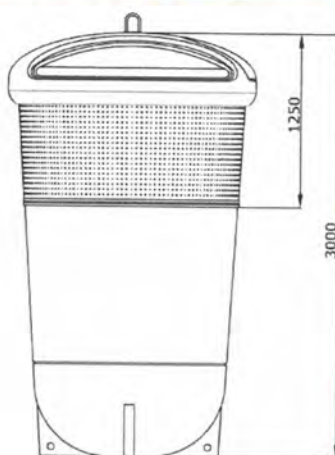
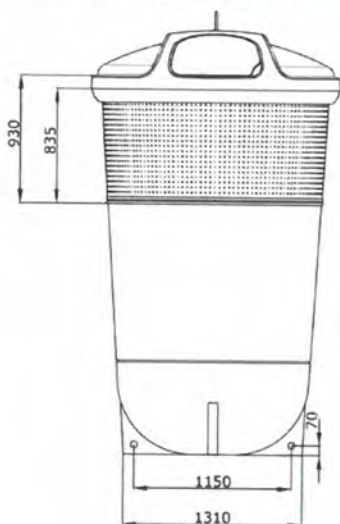

TECHNINIAI DUOMENYS

Talpa:	5 m ³
Maks. leidžiamas svoris:	2000 kg
Įrengimo gylis:	1750 mm
Matomas konteinerio aukštis:	1250 mm
Korpuso aukštis virš žemės:	920 mm
Gaubto diametras:	1800 mm
Įmetimo anga:	Maks. \varnothing 550 mm.
Medžiagos	
Korpusas ir gaubtas:	HDPE, UV stabilizuota
Maišas:	Polipropileno audinys (2 sluoksnių)
Įmetimo angos dangtis:	HDPE, UV stabilizuota
Kėlimo sistema:	Vieno kablo sistema. Galvanizuotas plienas

Standartai:

- EN13071
- ISO9001
- ISO14001
- EN ISO 21898

Šie gaminiai neturi medžiagų įtrauktų į SVHC sąrašą sudarytą Europos Cheminių medžiagų Agentūros (ECHA).

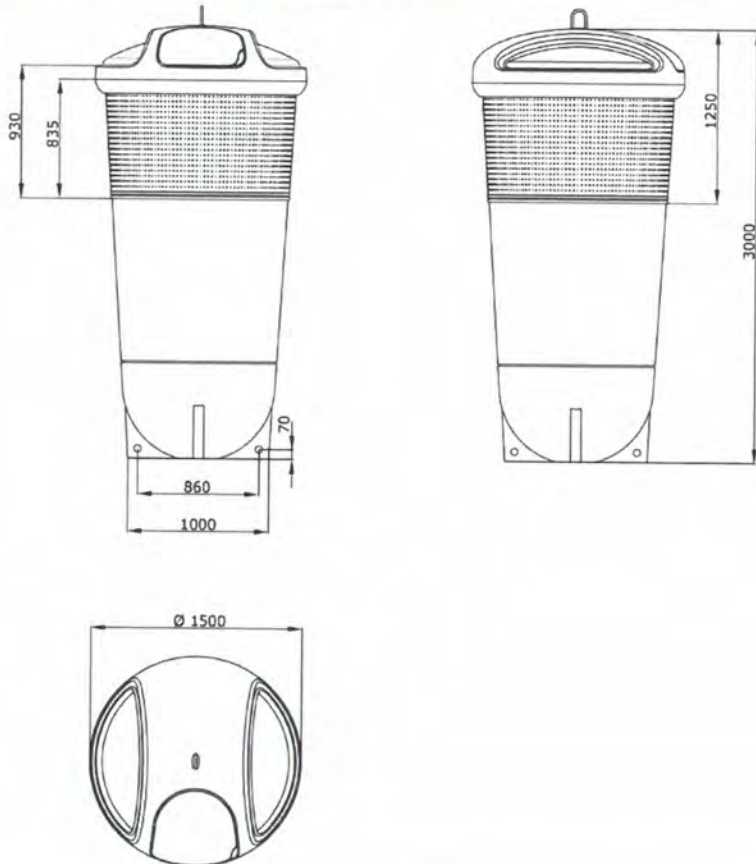

TECHNINIAI DUOMENYS

Talpa:	3 m ³
Maks. leidžiamas svoris:	1500 kg
Įrengimo gylis:	1750 mm
Matomas konteinerio aukštis:	1250 mm
Korpuso aukštis virš žemės:	920 mm
Gaubto diametras:	1500 mm
Įmetimo anga:	Maks. \varnothing 550 mm.

Medžiagos

Korpusas ir gaubtas:	HDPE, UV stabilizuota
Maišas:	Polipropileno audinys (2 sluoksnių)
Įmetimo angos dangtis:	HDPE, UV stabilizuota
Kėlimo sistema:	Vieno kablį sistema. Galvanizuotas plienas

Standartai:

- EN13071
- ISO9001
- ISO14001
- EN ISO 21898

Šie gaminiai neturi medžiagų įtrauktų į SVHC sąrašą sudarytą Europos Cheminių medžiagų Agentūros (ECHA).

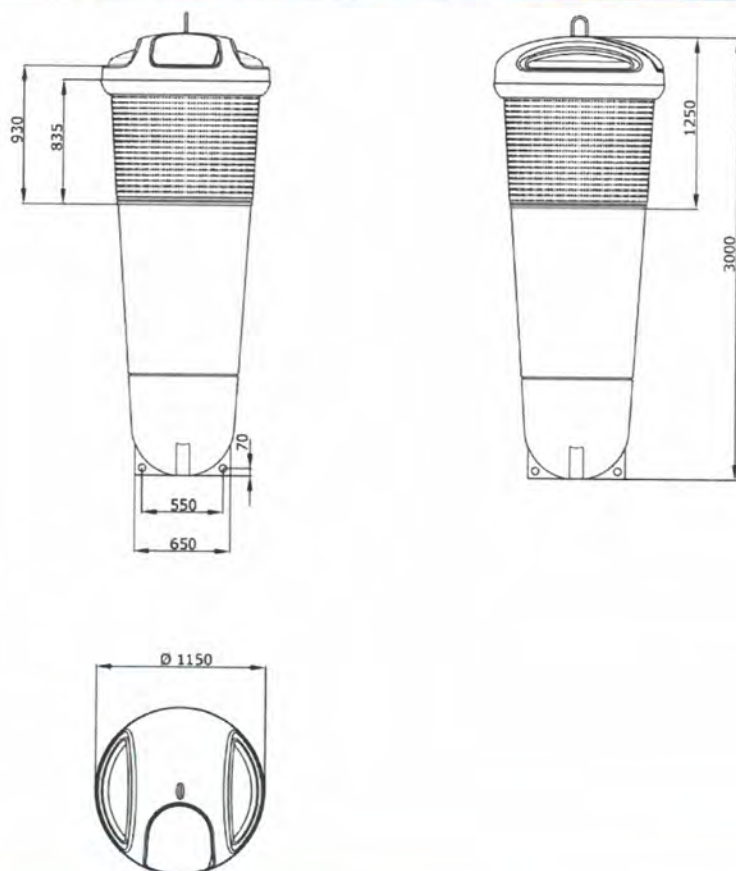

TECHNINIAI DUOMENYS

Talpa:	1,3 m ³
Maks. leidžiamas svoris:	1000 kg
Įrengimo gylis:	1750 mm
Matomas konteinerio aukštis:	1250 mm
Korpuso aukštis virš žemės:	920 mm
Gaubto diametras:	1150 mm
Įmetimo anga:	Maks. \varnothing 300 mm.
Medžiagos	
Korpusas ir gaubtas:	HDPE, UV stabilizuota
Maišas:	Polipropileno audinys (2 sluoksnių, maišas stiklui - 3 sluoksnių)
Įmetimo angos dangtis:	HDPE, UV stabilizuota
Kėlimo sistema:	Vieno kablo sistema. Galvanizuotas plienas

Standartai:

- EN13071
- ISO9001
- ISO14001
- EN ISO 21898

Šie gaminiai neturi medžiagų įtrauktų į SVHC sąrašą sudarytą Europos Cheminių medžiagų Agentūros (ECHA).

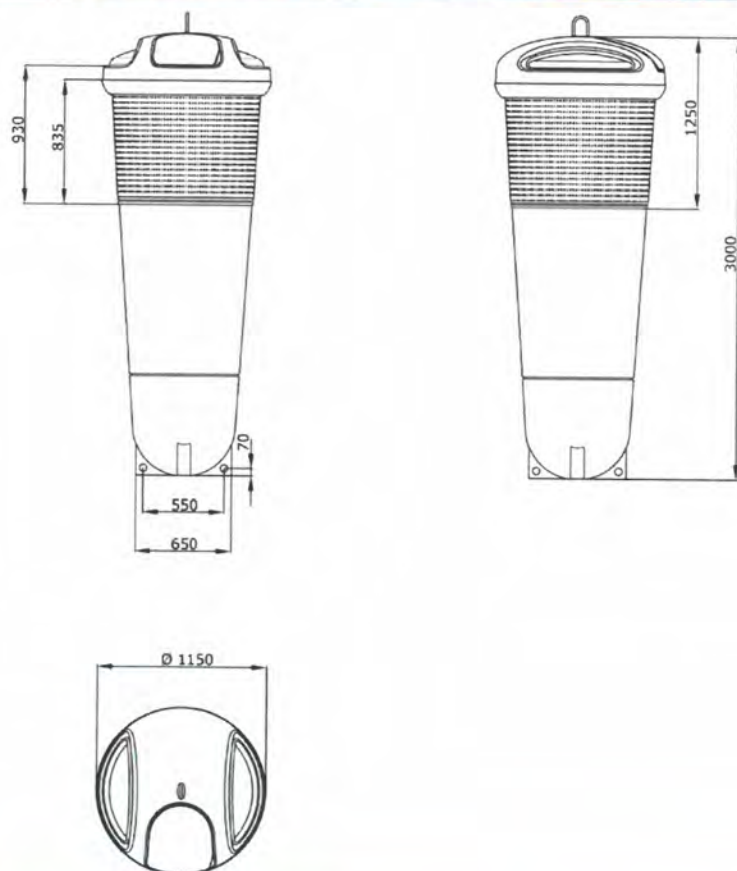

TECHNINIAI DUOMENYS

Talpa:	1,3 m ³
Maks. leidžiamas svoris:	1000 kg
Įrengimo gylis:	1750 mm
Matomas konteinerio aukštis:	1250 mm
Korpuso aukštis virš žemės:	920 mm
Gaubto diametras:	1150 mm
Įmetimo anga:	Maks. \varnothing 300 mm.
Medžiagos	
Korpusas ir gaubtas:	HDPE, UV stabilizuota
Maišas:	Polipropileno audinys (2 sluoksnių, maišas stiklui - 3 sluoksnių)
Įmetimo angos dangtis:	HDPE, UV stabilizuota
Kėlimo sistema:	Vieno kablo sistema. Galvanizuotas plienas

Standartai:

- EN13071
- ISO9001
- ISO14001
- EN ISO 21898

Šie gaminiai neturi medžiagų įtrauktų į SVHC sąrašą sudarytą Europos Cheminių medžiagų Agentūros (ECHA).

Aliuminio kompozito plokštė + PVC lipdukas + PVC skaidrus, blizgus laminatas.
Dydis 540x500mm.

MIŠRIOS KOMUNALINĖS ATLIEKOS



Kuriamas
sąjūkiams
2024-2025 m.
komunaliųjų
atliekų surinkimo
sistemos įgyvendinti



VILNIUS



VAATC

VILNIAUS APGARBITOS
ATLIKŲ TVARKYTOJŲ CENTRAS



VASA

VILNIAUS APGARBITOS
SISTEMOS
ADMINISTRACIJOS

MAISTO ATLIEKOS



Kuriamas
sąjūkiams
2024-2025 m.
komunaliųjų
atliekų surinkimo
sistemos įgyvendinti



VILNIUS



VAATC

VILNIAUS APGARBITOS
ATLIKŲ TVARKYTOJŲ CENTRAS



VASA

VILNIAUS APGARBITOS
SISTEMOS
ADMINISTRACIJOS

STIKLAS



Kuriamas
sąjūkiams
2024-2025 m.
komunaliųjų
atliekų surinkimo
sistemos įgyvendinti



VILNIUS



VAATC

VILNIAUS APGARBITOS
ATLIKŲ TVARKYTOJŲ CENTRAS



VASA

VILNIAUS APGARBITOS
SISTEMOS
ADMINISTRACIJOS

POPIERIUS, KARTONAS, PLASTIKAS, METALAS



Kuriamas
sąjūkiams
2024-2025 m.
komunaliųjų
atliekų surinkimo
sistemos įgyvendinti



VILNIUS



VAATC

VILNIAUS APGARBITOS
ATLIKŲ TVARKYTOJŲ CENTRAS



VASA

VILNIAUS APGARBITOS
SISTEMOS
ADMINISTRACIJOS

DETALŪS METADUOMENYS

Dokumento sudarytojas (-ai)	Vilniaus miesto savivaldybė 188710061, Konstitucijos pr. 3, LT-09601, Vilnius
Dokumento pavadinimas (antraštė)	DĖL C5 TIPO PUSIAU POŽEMINIŲ KONTEINERIŲ AIKŠTELIŲ DIDLAUKIO G. 59A, KARALIAUČIAUS G. 8, MAUMEDŽIŲ G. 8, MOKYKLOS G. 40, PAJAUTOS G. 7, ŠEŠKINĖS G. 20A, TAIKOS G. 177, VIRŠULIŠKIŲ G. 57, ŽEMYNOS G. 49, VILNIUJE, STATYBOS, PRITARIMO PROJEKTINIAMS PASIŪLYMAMS
Dokumento registracijos data ir numeris	2021-10-12 Nr. A51-98018/21(3.3.2.26E-VMA)
Dokumento gavimo data ir dokumento gavimo registracijos numeris	–
Dokumento specifikacijos identifikavimo žymuo	ADOC-V1.0
Parašo paskirtis	Pasirašymas
Parašą sukūrusio asmens vardas, pavardė ir pareigos	Mindaugas Pakalnis, Vyriausiojo miesto architekto skyriaus vedėjas, Vyriausiojo miesto architekto skyrius
Sertifikatas išduotas	MINDAUGAS,PAKALNIS LT
Parašo sukūrimo data ir laikas	2021-10-12 09:33:18 (GMT+03:00)
Parašo formatas	XAdES-T
Laiko žyme nurodytas laikas	2021-10-12 09:33:32 (GMT+03:00)
Informacija apie sertifikavimo paslaugų teikėją	EID-SK 2016, AS Sertifitseerimiskeskus EE
Sertifikato galiojimo laikas	2020-11-03 20:19:13 – 2025-11-02 23:59:59
Informacija apie būdus, naudotus metaduomenų vientisumui užtikrinti	"Registravimas" paskirties metaduomenų vientisumas užtikrintas naudojant "RCSC IssuingCA, VI Registru centras - i.k. 124110246 LT" išduotą sertifikatą "Dokumentų valdymo sistema Avilys, Vilniaus miesto savivaldybės administracija, į.k.188710061 LT", sertifikatas galioja nuo 2018-12-27 14:17:37 iki 2021-12-26 14:17:37
Pagrindinio dokumento priedų skaičius	–
Pagrindinio dokumento pridedamų dokumentų skaičius	–
Priedamo dokumento sudarytojas (-ai)	–
Priedamo dokumento pavadinimas (antraštė)	–
Priedamo dokumento registracijos data ir numeris	–
Programinės įrangos, kuria naudojantis sudarytas elektroninis dokumentas, pavadinimas	Dokumentų valdymo sistema „Avilys“, versija 3.5.51
Informacija apie elektroninio dokumento ir elektroninio (-ių) parašo (-ų) tikrinimą (tikrinimo data)	Atitinka specifikacijos keliamus reikalavimus. Visi dokumente esantys elektroniniai parašai galioja (2021-10-12 17:02:15)
Paieškos nuoroda	–
Papildomi metaduomenys	Nuorašą suformavo 2021-10-12 17:02:16 Dokumentų valdymo sistema „Avilys“