

PROJEKTUOTOJAS:

Įm.k. 304770460
Savanorių pr. 176C/Račių g. 1,
Vilnius. Tel. Nr. +37069998557

**Autodiagnostikos centro, parduotuvės ir administracinio pastato,
Griežlių g. 55, Vilniuje, statybos projektas**

OBJEKTAI: Autodiagnostikos centras, parduotuvė, administracinis pastatas

STATYTOJAS: A.K.

STATYBOS (STATINIO) VIETA (ADRESAS): Vilnius, Griežlių g. 55.
Sklypo kad. Nr. 0101/0159:495

STATYBOS RŪŠIS: Naujų statinių statyba

NAUDOJIMO PASKIRTIS: Paslaugų paskirties pastatas (8.4)
Prekybos paskirties pastatas (8.3)
Administracinės paskirties pastatas (8.2)

KATEGORIJA: Neypatingi statiniai

PROJEKTO ETAPAS: Projektiniai pasiūlymai

PROJEKTO DALIS: BENDROJI DALIS

OBJEKTO NR. A-2015-07-01-PrP-BD

PROJEKTUOTOJAS: UAB „ALIPRO“
vadovė Alina Kanapėnienė



<i>Pareigos</i>	<i>Vardas, Pavardė</i>	<i>Atestato Nr.</i>	<i>Parašas</i>
PV/Arch.	Alina Kanapėnienė	38024	

PRITARIU (statytojas užsakovas):

A. K.

Vilnius, 2018

Statytojų

Forma patvirtinta
Vilniaus miesto savivaldybės
administracijos direktoriaus
2017 m. lapkričio 28 d.
įsakymu Nr. 30-3071



VILNIAUS MIESTO SAVIVALDYBĖS ADMINISTRACIJA

PRITARIU

Savivaldybės vyriausiasis architektas
(Miesto plėtros departamento direktorius)

(parašas)

2018 m. 01 18 d.

Reg. Nr. PPL 10/18

PROJEKTINIŲ PASIŪLYMŲ RENGIMO UŽDUOTIS

2018 m. sausio d.

Vilnius

1. Projektinių pasiūlymų paskirtis išreikšti ir pristatyti visuomenei pastato architektūrinę idėją

2. Informacija apie sumanytą projektuoti statinį (pildo statytojas):

2.1.	statinio pavadinimas	Autodiagnostikos centras, parduotuvė ir administracinis pastatas
2.2.	statybos adresas	Griežlių g. 55, Vilnius
2.3.	statybos rūšis	Nauja statyba
2.4.	statinio kategorija	Neypatingi statiniai
2.5.	pagrindinė statinio naudojimo paskirtis	Paslaugų paskirties pastatas (7.4), prekybos paskirties pastatas (7.3), administracinės paskirties pastatas (7.2)
2.6.	statinio bendras, naudingas, pagrindinis plotai	Bendras plotas: 175,95 m ² , 58,61 m ² , 66,42 m ² . Pagrindinis plotas: 175,95 m ² , 51,28 m ² , 49,20 m ² .
2.7.	sklypo plotas	0.5903 ha
2.8.	kita informacija (paveldo, saugomos teritorijos)	-

3. Pagrindiniai teritorijų planavimo dokumentų reglamentai ir konteksto charakteristikos (pildo statytojas):

		Projektinių pasiūlymų	Bendrasis planas	Specialieji planai	Detalusis planas /senamiesčio apsaugos reglamentai	Aplinkoje vyraujantys
3.1.	žemės naudojimas	Komercinis				
3.2.	užstatymo tipas					
3.3.	užstatymo tankumas	5%				
3.4.	užstatymo intensyvumas	0,1				
3.5.	aukštis (m) nuo statinių statybos zonos esamo žemės paviršiaus	7 m.				
3.6.	maksimali absoliutinė altitudė (m)	Iki 187.14				
3.7.	aukštų skaičius(nuo iki)	1-2				
3.8.	automobilių stovėjimo vietų skaičius	8 vnt.				

3.9.	priklausomų želdynų plotas	5000 m ²				
3.10.	esamų medžių taksacija	Medžių nėra				

4. Pagrindiniai statinio paskirties rodikliai (pildo statytojas):

4.1.	gamybos, kitos planuojamos ūkinės veiklos apimtis	
4.2.	paslaugų apimtis	Planuojama aptarnauti 10 automobilių per dieną.
4.3.	butų skaičius	-
4.4.	vieta skaičius	Autodiagnostikos centre - 8 darbo vietas. Parduotuvėje – 2 darbo vietas. Administraciniame pastate – 5 darbo vietas.
4.5.	lovų skaičius	0
4.6.	bendras ir aptarnaujamų žmonių skaičius	Bendras – 45 žm./dieną. Aptarnaujamų – 30 žm./dieną.
4.7.	kiti rodikliai	-

5. Kiti reikalavimai (pildo MPD specialistai):

5.1.	architektūrinės išraiškos priemonės	
5.2.	reikalavimai sklypo sutvarkymui ir apželdinimui	
5.3.	su projekto įgyvendinimu susijusi būtina viešosios infrastruktūros plėtra	
5.4.	reikalavimai viešų erdvių įrengimui	
5.5.	reikalavimai susisiekimo tinklo plėtrai	
5.6.	kiti teritorijų planavimo dokumentuose nustatyti reikalavimai (bendruosiuose, specialiuosiuose, detaliuosiuose planuose)	
5.7.	kiti konteksto sąlygojami reikalavimai	

6. Projektinių pasiūlymų sudėtis (pildo statytojas):

6.1.	Antraštinis lapas
6.2.	Nuosavybės dokumentai
6.3.	Bendrasavininkų sutikimas
6.4.	Įgaliojimas projektuotojui
6.5.	Brėžiniai

7. Statytojo pateikiami dokumentai ir duomenys (pildo statytojas):

7.1.	žemės sklypo nuosavybės dokumentai (išrašai iš RC)
7.2.	žemės sklypo kadastriniai matavimai
7.3.	Bendrasavininkų sutikimas

8. Projektinių pasiūlymų vaizdinė informacija (vizualizacijos, maketų nuotraukos) (pildo statytojas):

8.1.	Vizualizacijos
8.2.	Fotomontažai

9. Kiti duomenys (projektinių pasiūlymų rengimo terminai, statytojui pateikiamų projektinių pasiūlymų kopijos ir kita) (pildo statytojas)

Statytojas (užsakovas) _____

(fizinis arba juridinis asmuo)

(parašas)

Projektinių pasiūlymų rengėjas _____

PV Alina Kanapėnienė

(projektavimo organizacija, projekto vadovas)

(parašas)

A-2015-07-01-PrP-BD

AIŠKINAMASIS RAŠTAS

1. BENDRIEJI DUOMENYS

Statinio statybos vieta	Vilniaus m. sav., Griežlių g. 55.
Statinių pagrindinė naudojimo paskirtis	Paslaugų paskirties pastatas (8.4) Prekybos paskirties pastatas (8.3) Administracinės paskirties pastatas (8.2)
Statybos rūšis	Nauja statyba.
Projektuojamų statinių sąrašas	Autodiagnostikos centras, parduotuvė, administracinis pastatas.
Statinių kategorija	Neypatingi.
Stadija	Projektiniai pasiūlymai.

2. SKLYPO SUTVARKYMO SPRENDINIAI

Sklypas, kuriame projektuojami pastatai yra Vilniaus mieste, Naujininkų seniūnijoje, paskirtis – komercinė. Sklypas apželdintas, jame nėra statinių, vandens telkinių ar saugotinių medžių. Kultūros paveldo reikalavimai netaikomi.

Komercinės paskirties sklype projektuojamas autodiagnostikos centras, automobilių dalių parduotuvė ir administracinis pastatas. Į sklypo teritoriją yra suformuotas įvažiavimas, todėl naujų įvažiavimų neprojektuojama. Esamas įvažiavimas yra pietinėje dalyje, 3,5 m pločio, dengtas smėliu/žvyru. Parkavimas numatytas prie įvažiavimo į sklypą, danga – žvyras. Sklype didelių peraukštėjimų nebus, sklypo reljefas nekeičiamas. Prie įvažiavimo į autodiagnostikos centrą numatytas nedidelis pandusas.

Statinių statybos darbai bus vykdomi uždaroje teritorijoje, esamo sklypo ribose. Statybinės medžiagos bus sandėliuojamos sklypo ribose. Tam, kad apriboti pašalinių asmenų patekimą į statybvietę, sklypas atitveriamas laikina tvora. Krovinio transporto ir statybinės technikos judėjimas netrugdys pėstiesiems ir transportui patekti į gretimas teritorijas.

Automobilių parkavimas 11 vietų sprendžiamas savame sklype.

Pagrindiniai sklypo rodikliai:

1.	Sklypo plotas	5903 kv.m
2.	Bendras užstatymo plotas	311,80 kv.m
3.	Užstatymo tankumas	5%
4.	Užstatymo intensyvumas	0,1
5.	Automobilių stovėjimo vietų skaičius	11 vnt.

3. PROJEKTUOJAMO STATINIO ARCHITEKTŪRINIAI SPRENDINIAI

Visi statiniai suprojektuoti atsižvelgiant į gretimybes ir aplinkinį užstatymą, todėl pasirinkta tradicinė kaimo architektūra – statiniams parinkti dvišlaičiai stogai, stačiakampio formos tūriai. Autodiagnostikos centras ir parduotuvė yra vieno aukšto, administracinis pastatas - dviejų aukštų.

Fasadų apdailai numatytas pastelinių spalvų plonasluoksnis fasadinis tinkas ir apdailai skirti skardos lakštai, stogą numatyta dengti pilkos ir rudos spalvos profiliuotais plieno lakštais. Langai ir durys – plastikiniai. Lietaus nuvedimo sistema – išorinė. Administracinio pastato šildymo sistemai numatytas granulinis katilas techninėje patalpoje, bei rekuperacinė vėdinimo sistema, taip pat vėsinimo sistemos.

Paruošė:

PV

Alina Kanapėnienė



(parašas)

Tvirtinu:

Statytojas (užsakovas)

A. K.

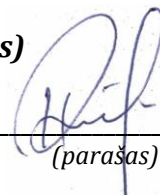

(parašas)

A-2015-07-01-PrP-BD

4. PAGRINDINIAI PASTATŲ RODIKLIAI

	Autoservisas	Parduotuvė	Administracinis pastatas Nr.1
Pastato aukštų skaičius	1	1	2
Pastato aukštis nuo žemės paviršiaus metrais	6,25	4,30	6,98
Pastato aukščio absoliutinė altitudė	187.14	184.01	186.90
Bendras plotas, m ²	175,95 m ²	58,61 m ²	66,42 m ²
Pagrindinis plotas, m ²	175,95	51,28	49,20

5. LAIKANČIOSIOS KONSTRUKCIJOS IR IŠORINĖS ATITVAROS

Autodiagnostikos centro pagrindinėms laikančioms konstrukcijoms parinktos dvitėjės valcavimo sijos IPE300, kurioms tenka pagrindinis metalinio stogo sąramų krūvis. Sienoms parinkti akybetonio blokai, stogas medinių konstrukcijų, dvišlaitis, danga – profiliuoti plieno lakštai.

Automobilių dalių parduotuvei parinktas medinis karkasas, sienoms naudojamos PAROC kompozitinės (sandwich) plokščių konstrukcijos, 100 mm storio, su akmens vatos šerdimi ir plieno lakštų paviršiais. Stogas medinių konstrukcijų, dvišlaitis, danga – profiliuoti plieno lakštai.

Administracinis pastatas projektuojami keraminių blokų (250 mm), apšiltinti 250 mm „Šiloporos Neo“, išorės apdailai numatytas plonasluoksnis fasadinis tinkas, šviesiai oranžinės spalvos. Stogas dvišlaitis, konstrukcijos medinės, danga – profiliuoti plieno lakštai.

Lauko laiptai -gelžbetonio karkasas, betoninės pakopos. Pakopų viršaus apdaila – keraminės plytelės, skirtos lauko apdailai.

Paruošė:
PV

Alina Kanapėnienė



(parašas)

Tvirtinu:
Statytojas (užsakovas)

A. K.

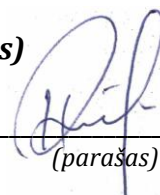

(parašas)

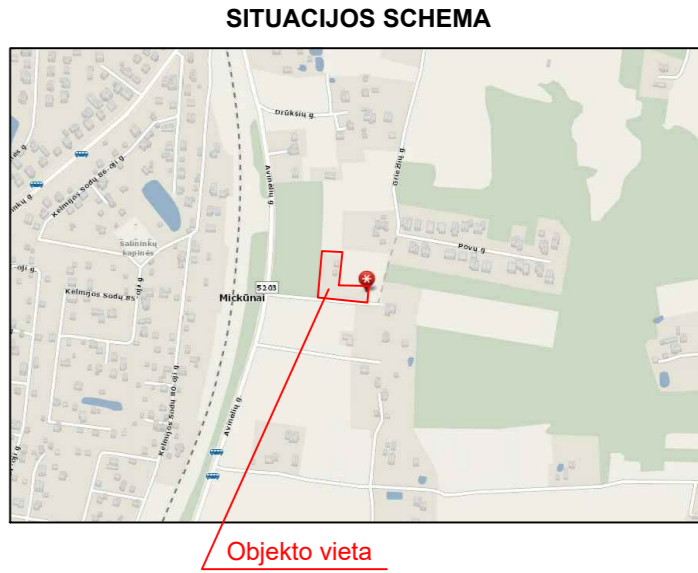
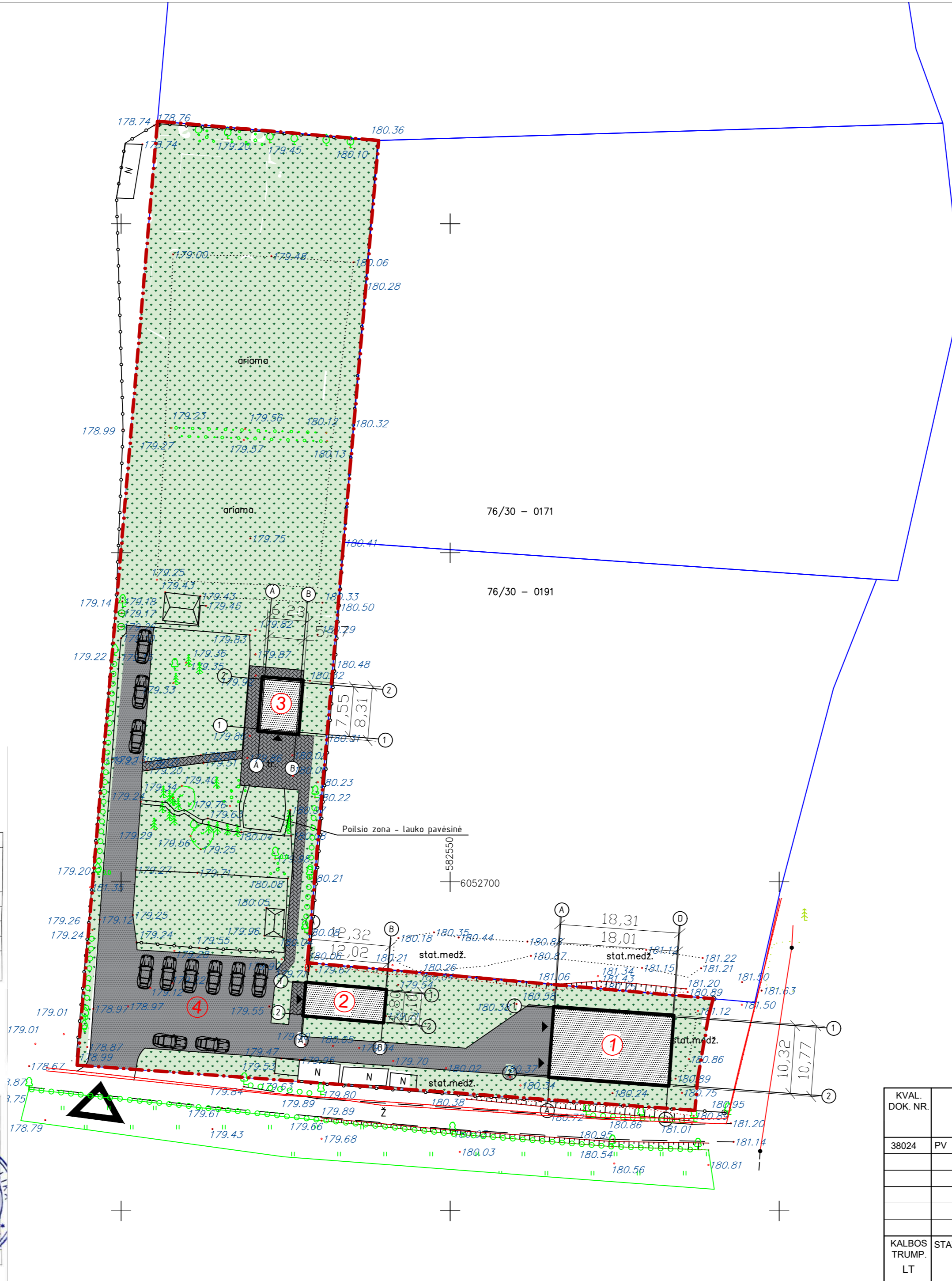
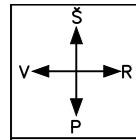

EKSPLIKACIJA IR SUTARTINIAI ŽYMĖJIMAI

①	Projektuojamas autoservisas
②	Projektuojama parduotuvė
③	Projektuojamas administracinis pastatas
④	Automobilių stovėjimo aikštelė (11 vietų)
- - -	Sklypo ribos
[Pattern]	Projektuojami pastatai
[Symbol]	Esamas įvažiavimas į sklypą
[Symbol]	Įėjimai/įvažiavimai į pastatus
[Symbol]	Esama ažiūrinė tvora, h=1,5 m
[Pattern]	Projektuojama betoninių trinkelių danga (180 m ²)
[Pattern]	Esama vejos danga (4511 m ²)
[Pattern]	Esama kieto smėlio (žvyro) danga (900m ²)

PAGRINDINIAI TECHINIAI-EKONOMINIAI RODIKLIAI

1.	Sklypo plotas	5903 m ²
2.	Numatomas sklypo bendras užstatymo plotas	311,80 m ²
3.	Numatomas užstatymo tankis	5 %
4.	Numatomas užstatymo intensyvumas	0,1
5.	Želdynų plotas	4511 m ²
6.	Kietų dangų bendras plotas	1080 m ²
7.	Automobilių parkavimo vietų skaičius	11 vnt.

Esamos pastatų komunikacijos su aplinkine aplinka:

№	Įrašo pavadinimas	V. Pasirū	Pasirū	Data	Pastabas
1	Miesto planas	K. Kanapėnienė		2016.07.10	
2	At "Energijos skaitimo aparatai"	L. Štambaitis		2016.04.26	
3	At "Topo" LT	R. Žebertas		2016.05.04	
4	UAB "VIAFT"	P. Pocius		2016.04.28	
5	UAB "VVT"	P. Pocius		2016.04.28	
6	"LIT GRID"	S. Mikulius		2016.01.27	
7	UAB "Vilniaus energija"	S. Mikulius		2016.04.27	
8	UAB "Sudabla"	S. Pūchla		2016.04.25	

KOPIJA TIKRA
 UAB „Inžinerija ir topografija“
 Inžinierė-geodezė
 Kristina Fadejevičė

Aukščių sistema LAS07
 Koordinatų sistema LKS-94

INŽINERIJOS IR TOPOGRAFIJA
 P. Lukšio g. 3, LT-08221, Vilnius
 Tel. (8-69) 222018
 El. paštas: info@topografija.eu
 www.topografija.eu

DIREKTORIUS: M. Freitakas
 VYKDYTOJAS: K. Fadejevičė
 UŽSAKOVAS: Topografinė nuotrauka
 OBJEKTAS: Topografinė nuotrauka
 ADRESAS: Griežlių g. 55, Vilniaus m.

Topografinė nuotrauka M 1:500

UAB „Inžinerija ir topografija“
 VILNIUS

KVAL. DOK. NR. 38024
ALIPRO
 Įm.k. 304770460
 Savanorių pr. 176C/Račių g. 1,
 Vilnius. Tel. Nr. +37069998557

STATYTOJAS/ŪZSAKOVAS: ALINA KANAPĖNIENĖ

KALBOS TRUMP. LT

STATINIO PROJEKTO PAVADINIMAS
 Autodiagnostikos centro, parduotuvės ir administracinio pastato, Griežlių g. 55, Vilniuje, statybos projektas

STATINIO NR. IR PAVADINIMAS
 1. Autodiagnostikos centras
 2. Parduotuvė
 3. Administracinis pastatas

DOKUMENTO PAVADINIMAS
 Statinių išdėstymo planas

DOKUMENTO ŽYMUO
 A-2015-07-01-PrP-SP

LAPAS LAPŲ
 6 38

Autodiagnostikos centras
1 aukšto planas M 1:100

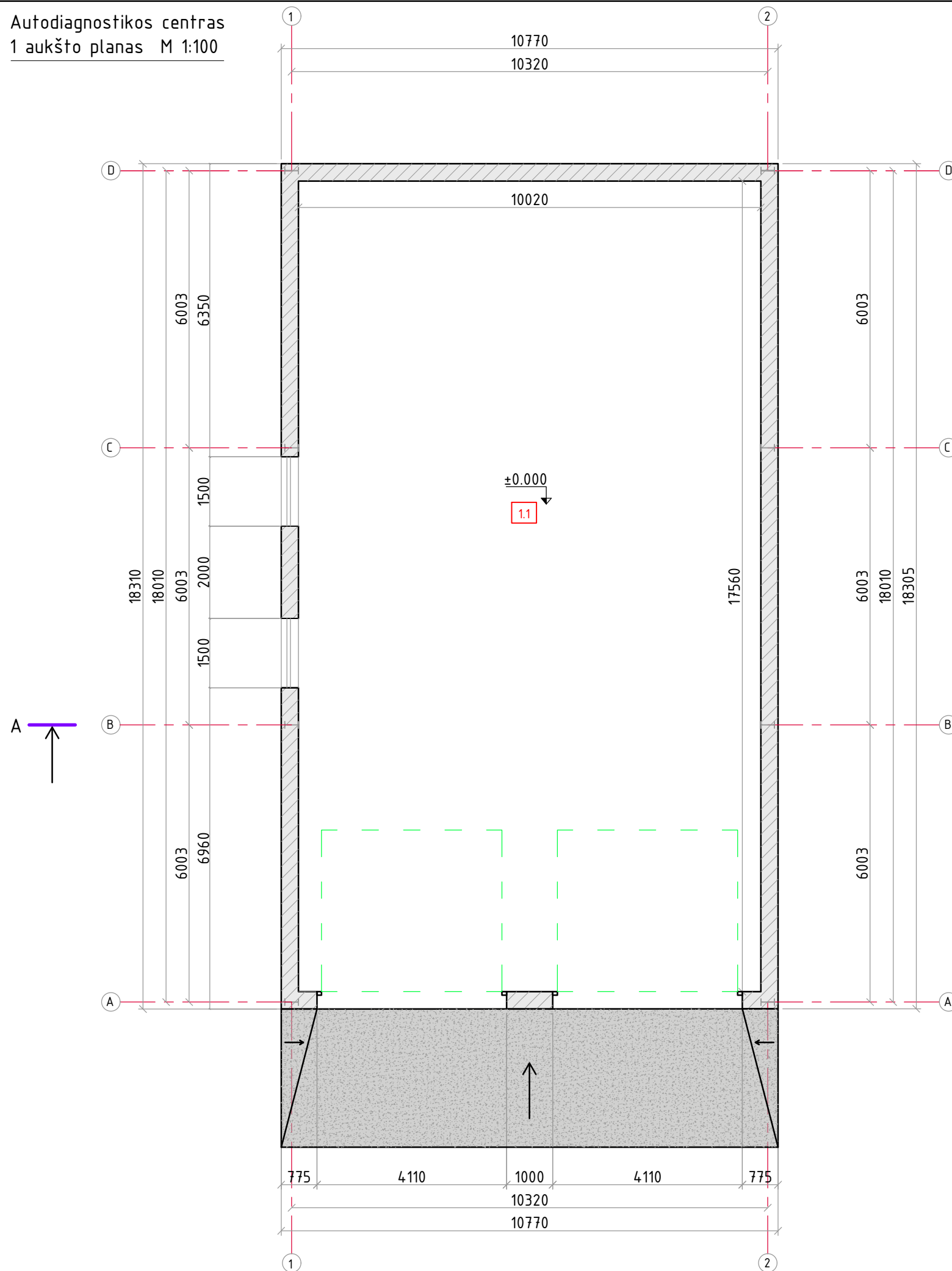

Patalpų eksplikacija		
Eil. Nr.	Patalpos pavadinimas	Plotas, m ²
1.1	Bendra patalpa	175,95
Bendras garažo plotas		175,95

Sutartiniai žymėjimai	
Žymėjimas	Apibūdinimas
	Išorinės sienos-akyt.betono blok.
	IPE 300

1. Nekeisti dalinai ar pilnai projektuojamų sprendinių ar specifikacijų be raštiško projektuotojo sutikimo
2. Visus išmatavimus tikslinti vietoje, apie visus pastebėtus netikslumus informuoti projekto vadovą arba architektą

KVAL. DOK. NR.	Įm.k. 304770460 Savanorių pr. 176C/Račių g. 1, Vilnius. Tel. Nr. +37069998557			STATINIO PROJEKTO PAVADINIMAS Autodiagnostikos centro, parduotuvės ir administracinio pastato, Griežlių g. 55, Vilniuje, statybos projektas	
38024	PV	ALINA KANAPĖNIENĖ		STATINIO NR. IR PAVADINIMAS 1. Autodiagnostikos centras	
				DOKUMENTO PAVADINIMAS Aukšto planas, M1:100	LAIDA 0
KALBOS TRUMP. LT	STATYTOJAS/UŽSAKOVAS A. K.			DOKUMENTO ŽYMUO A-2015-07-01-PrP-SK	LAPAS 9
					LAPŲ 38

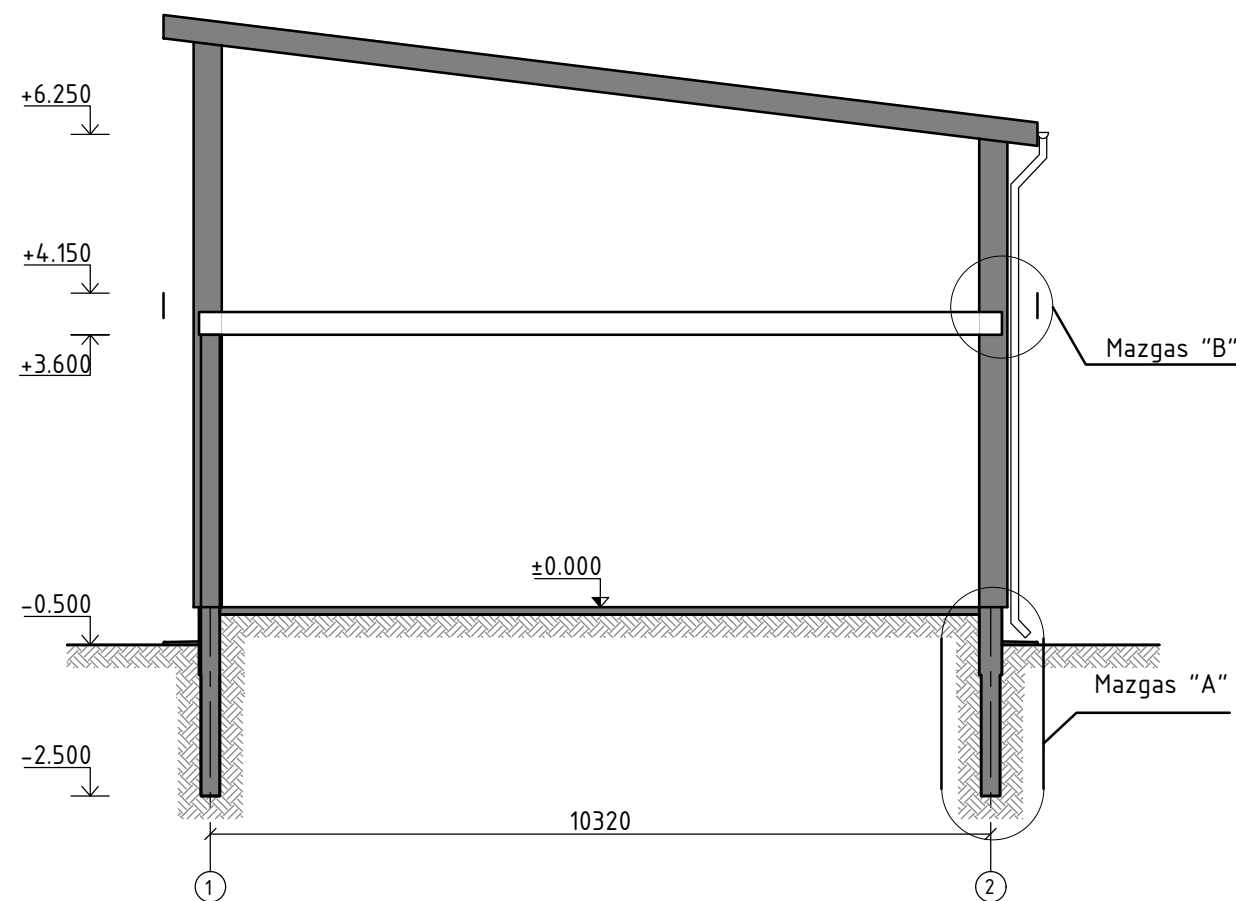

KVAL. DOK. NR.	 Įm.k. 304770460 Savanorių pr. 176C/Račių g. 1, Vilnius. Tel. Nr. +37069998557		STATINIO PROJEKTO PAVADINIMAS Autodiagnostikos centro, parduotuvės ir administracinio pastato, Griežlių g. 55, Vilniuje, statybos projektas	
38024	PV	ALINA KANAPĖNIENĖ	STATINIO NR. IR PAVADINIMAS 1. Autodiagnostikos centras	
			DOKUMENTO PAVADINIMAS Skersinis pjūvis A-A	LAIDA 0
KALBOS TRUMP. LT	STATYTOJAS/UŽSAKOVAS A. K.		DOKUMENTO ŽYMUO A-2015-07-01-PrP-SK	LAPAS 10 LAPŲ 38

1. Nekeisti dalinai ar pilnai projektinių sprendinių ar specifikacijų be raštiško projektuotojo sutikimo

2. Visus išmatavimus tikslinti vietoje, apie visus pastebėtus netikslumus informuoti projekto vadovą arba architektą

Autodiagnostikos centras
 Fasadas 1-2 M 1:100
 Fasadas A-D M 1:100

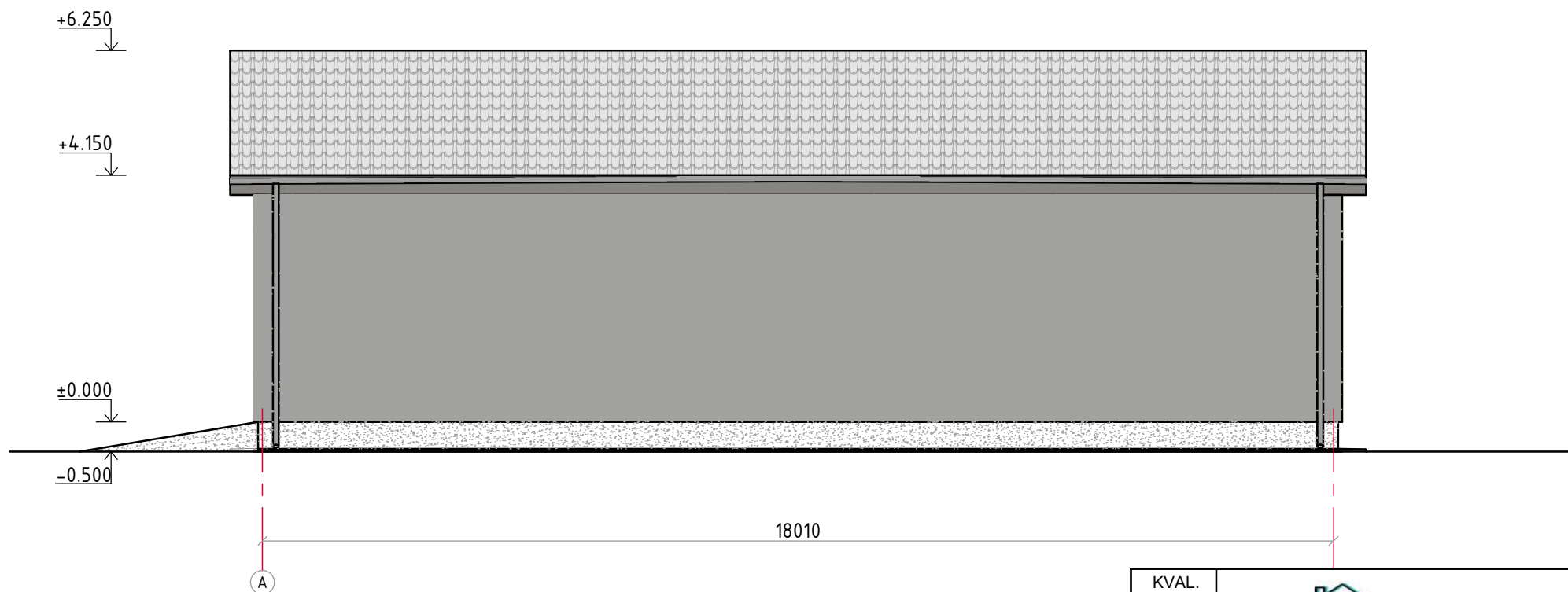

Fasadų apdaila		
Konstr. elementas	Žymėjimas	Apdailos tipas
Stogas		Profil. plieno lakštai
Sienos		Fasadų tinkas
Cokolis		Cokolio tinkas

Eksterjero sprendimai	
Lietvamzdžiai	Plastikiniai surenkami
Latakai	Plastikiniai surenkami
Stogo pakalimas	Medinės lentos, dažytos
Vartai	Metaliniai faneruoti

1. Nekeisti dalinai ar pilnai projektuojamų sprendinių ar specifikacijų be raštiško projektuotojo sutikimo
2. Visus išmatavimus tikslinti vietoje, apie visus pastebėtus netikslumus informuoti projekto vadovą arba architektą

KVAL. DOK. NR.	 Įm.k. 304770460 Savanorių pr. 176C/Račių g. 1, Vilnius. Tel. Nr. +37069998557			STATINIO PROJEKTO PAVADINIMAS Autodiagnostikos centro, parduotuvės ir administracinio pastato, Griežlių g. 55, Vilniuje, statybos projektas	
38024	PV	ALINA KANAPĖNIENĖ		STATINIO NR. IR PAVADINIMAS 1. Autodiagnostikos centras	
				DOKUMENTO PAVADINIMAS Fasadai 1, M1:100	LAIDA 0
KALBOS TRUMP. LT	STATYTOJAS/UŽSAKOVAS A. K.			DOKUMENTO ŽYMUO A-2015-07-01-PrP-SK	LAPAS 11
					LAPŲ 38

Autodiagnostikos centras
 Fasadas 2-1 M 1:100
 Fasadas D-A M 1:100

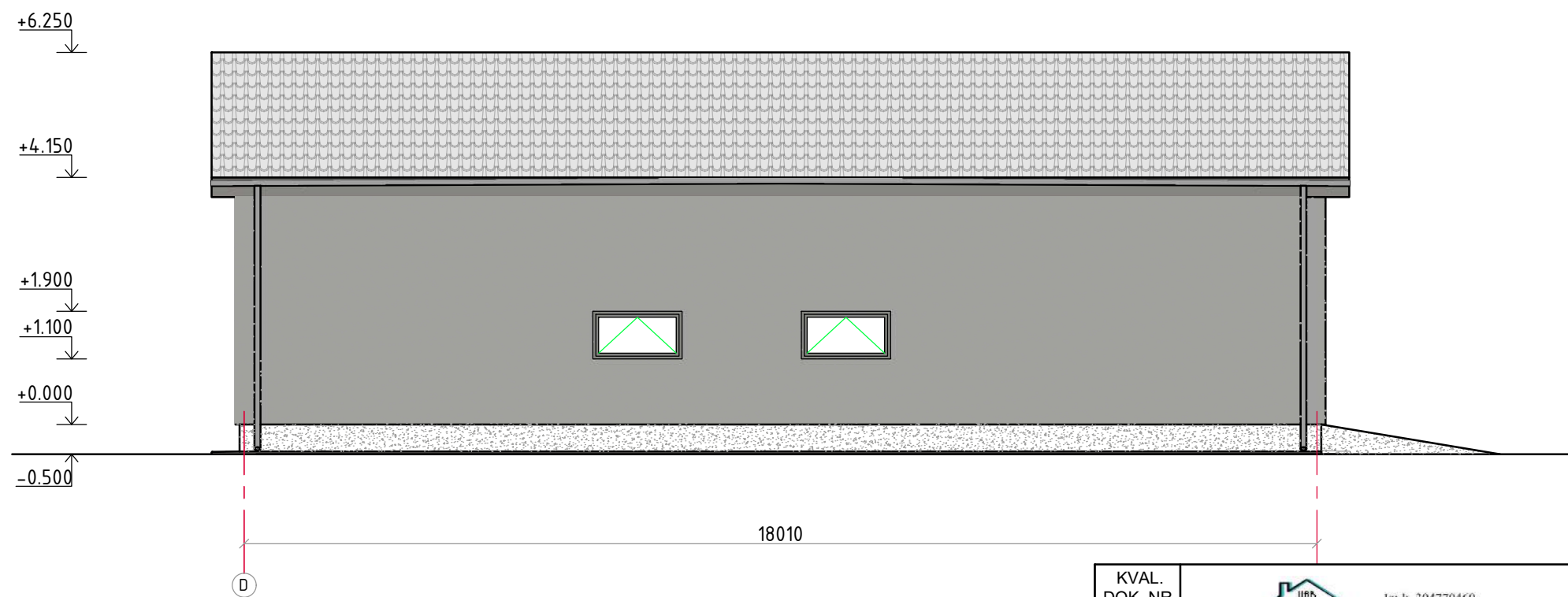
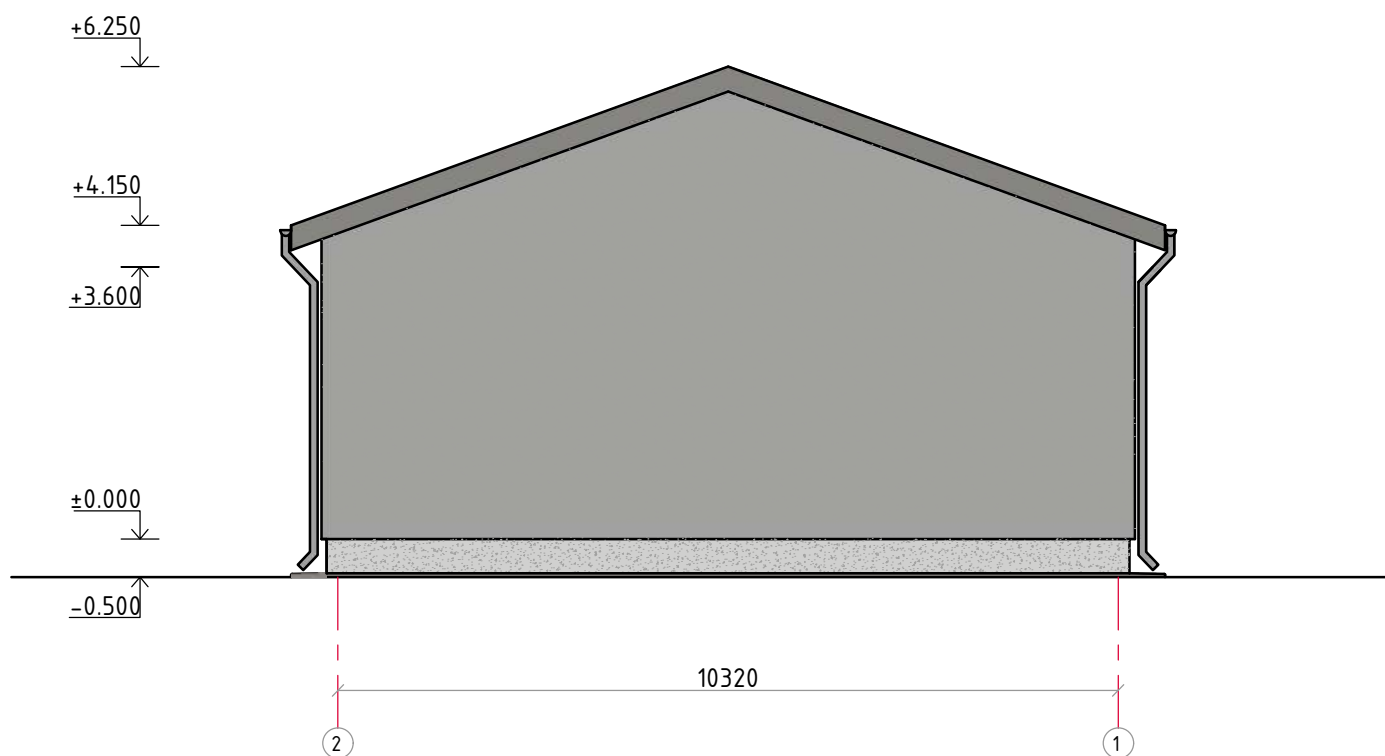

Fasadų apdaila		
Konstr. elementas	Žymėjimas	Apdailos tipas
Stogas		Profil. plieno lakštai
Sienos		Fasadų tinkas
Cokolis		Cokolio tinkas

Eksterjero sprendimai	
Lietvamzdžiai	Plastikiniai surenkami
Latakai	Plastikiniai surenkami
Stogo pakalimas	Medinės lentos, dažytos
Vartai	Metaliniai faneruoti

1. Nekeisti dalinai ar pilnai projektuojamų sprendinių ar specifikacijų be raštiško projektuotojo sutikimo
2. Visus išmatavimus tikslinti vietoje, apie visus pastebėtus netikslumus informuoti projekto vadovą arba architektą

KVAL. DOK. NR.	Įm.k. 304770460 Savanorių pr. 176C/Račių g. 1, Vilnius. Tel. Nr. +37069998557			STATINIO PROJEKTO PAVADINIMAS Autodiagnostikos centro, parduotuvės ir administracinio pastato, Griežlių g. 55, Vilniuje, statybos projektas	
38024	PV	ALINA KANAPĖNIENĖ		STATINIO NR. IR PAVADINIMAS 1. Autodiagnostikos centras	
				DOKUMENTO PAVADINIMAS Fasada 2, M1:100	
				LAIDA	0
KALBOS TRUMP. LT	STATYTOJAS/UŽSAKOVAS A. K.			DOKUMENTO ŽYMUO A-2015-07-01-PrP-SK	LAPAS 12
				LAPŲ	38

Autodiagnostikos centras
 Vizualizacija



KVAL. DOK. NR.	 Įm.k. 304770460 Savanorių pr. 176C/Račių g. 1, Vilnius. Tel. Nr. +37069998557			STATINIO PROJEKTO PAVADINIMAS Autodiagnostikos centro, parduotuvės ir administracinio pastato, Griežlių g. 55, Vilniuje, statybos projektas		
38024	PV	ALINA KANAPĖNIENĖ	<i>Alina Kanapėniene</i>	STATINIO NR. IR PAVADINIMAS 1. Autodiagnostikos centras		
				DOKUMENTO PAVADINIMAS Vizualizacija		LAIDA 0
KALBOS TRUMP. LT	STATYTOJAS/UŽSAKOVAS A. K.			DOKUMENTO ŽYMUO A-2015-07-01-PrP-SK		LAPAS 13
						LAPŲ 38

Autodalių parduotuvė
1 aukšto planas M 1:100

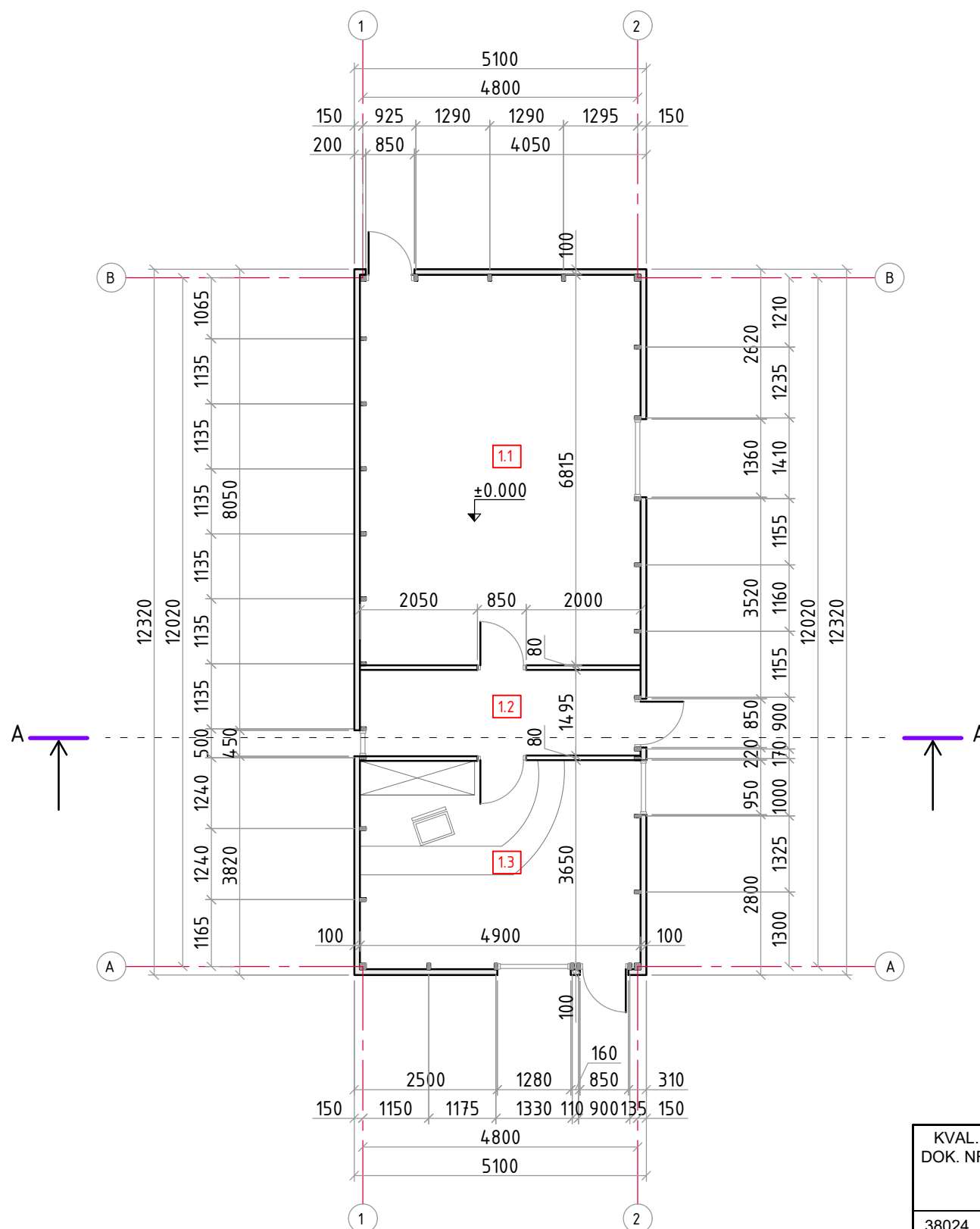

Patalpų eksplikacija		
Eil. Nr.	Patalpos pavadinimas	Plotas, m ²
1.1	Prekių sandėliavimo patalpa	33,39
1.2	Koridorius/prekių priėmimas	7,33
1.3	Parduotuvės patalpa	17,89
Bendras parduotuvės plotas		58,61

Sutartiniai žymėjimai	
Žymėjimas	Apibūdinimas
	Išorinės sienos- PAROC kompozitinės (sandwich) plokštės, 100 mm storio
	Medinis pastato karkasas

1. Nekeisti dalinai ar pilnai projektuojamų sprendinių ar specifikacijų be raštiško projektuotojo sutikimo
2. Visus išmatavimus tikslinti vietoje, apie visus pastebėtus netikslumus informuoti projekto vadovą arba architektą

KVAL. DOK. NR.	Įm.k. 304770460 Savanorių pr. 176C/Račių g. 1, Vilnius. Tel. Nr. +37069998557			STATINIO PROJEKTO PAVADINIMAS Autodiagnostikos centro, parduotuvės ir administracinio pastato, Griežlių g. 55, Vilniuje, statybos projektas	
38024	PV	ALINA KANAPĖNIENĖ		STATINIO NR. IR PAVADINIMAS 2. Parduotuvė	
				DOKUMENTO PAVADINIMAS Aukšto planas, M1:100	
				LAIDA	0
KALBOS TRUMP. LT	STATYTOJAS/UŽSAKOVAS A. K.			DOKUMENTO ŽYMUO A-2015-07-01-PrP-SK	LAPAS 14
				LAPŲ	38

Autodalių parduotuvė
Skersinis pjūvis A-A M 1:100

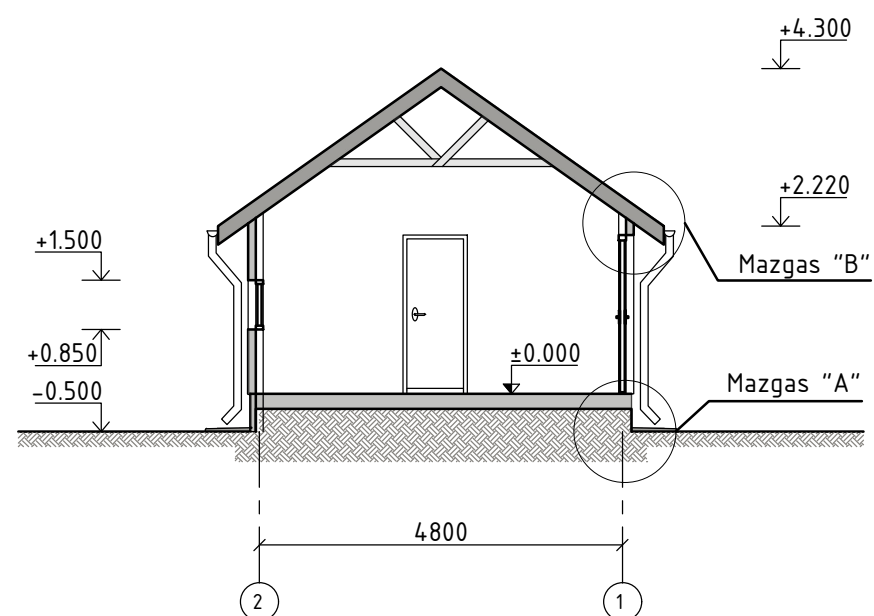

KVAL. DOK. NR.	 Įm.k. 304770460 Savanorių pr. 176C/Račių g. 1, Vilnius. Tel. Nr. +37069998557		STATINIO PROJEKTO PAVADINIMAS Autodiagnostikos centro, parduotuvės ir administracinio pastato, Griežlių g. 55, Vilniuje, statybos projektas		
38024	PV	ALINA KANAPĖNIENĖ <i>Alina Kanapėnienė</i>	STATINIO NR. IR PAVADINIMAS 2. Parduotuvė		
			DOKUMENTO PAVADINIMAS Skersinis pjūvis A-A, M1:100		LAIDA 0
KALBOS TRUMP. LT	STATYTOJAS/UŽSAKOVAS A. K.		DOKUMENTO ŽYMUO A-2015-07-01-PrP-SK		LAPAS 14 LAPŲ 38

1. Nekeisti dalinai ar pilnai projektinių sprendinių ar specifikacijų be raštiško projektuotojo sutikimo
2. Visus išmatavimus tikslinti vietoje, apie visus pastebėtus netikslumus informuoti projekto vadovą arba architektą

Autodalių parduotuvė
 Fasadas 1-2 M 1:100
 Fasadas A-B M 1:100
 Fasadas 2-1 M 1:100
 Fasadas B-A M 1:100

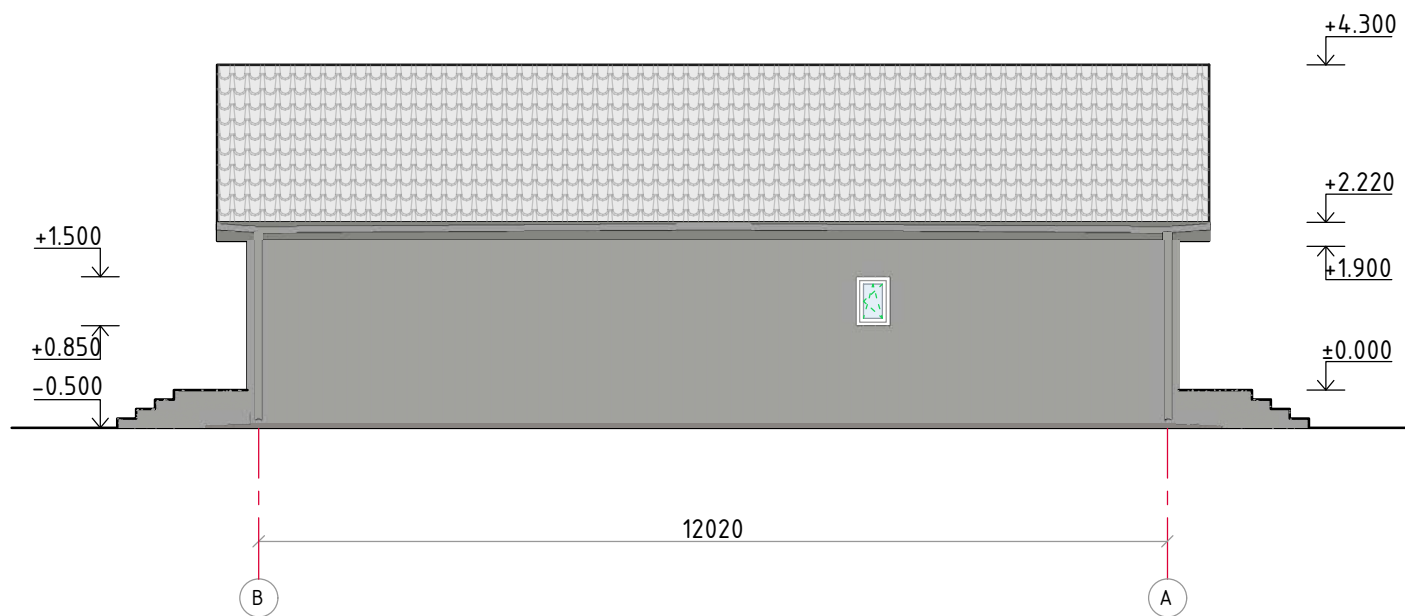
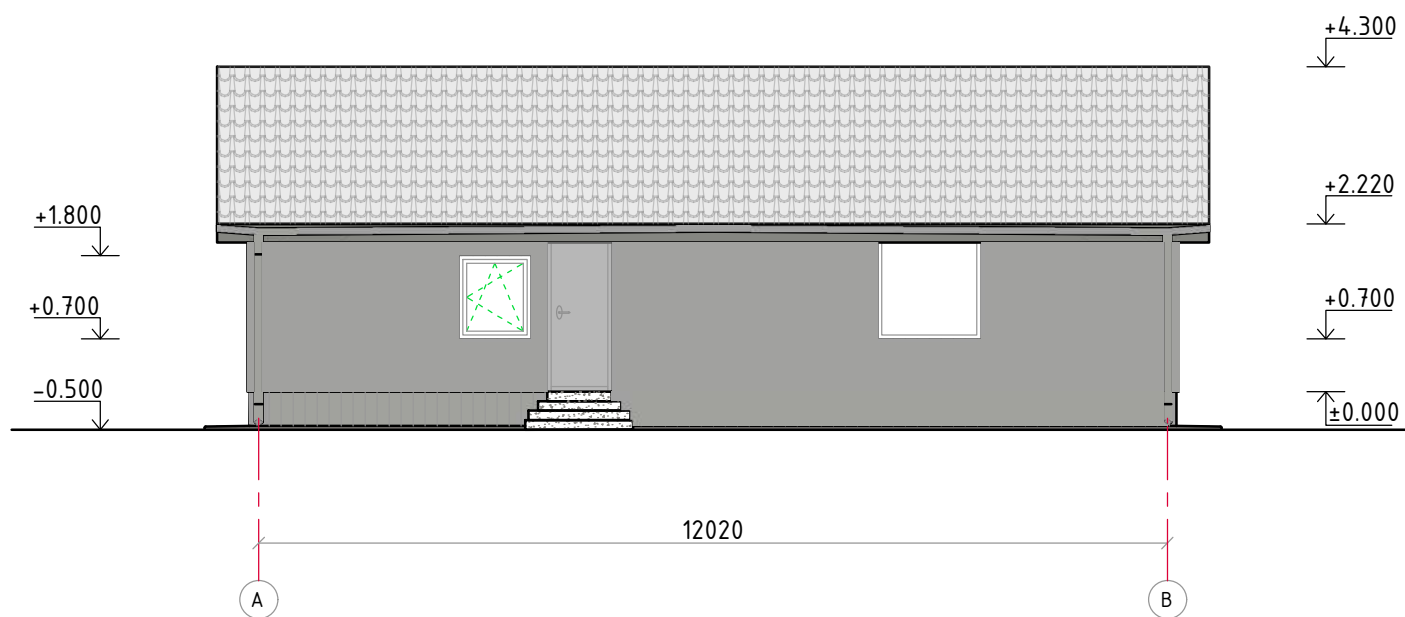
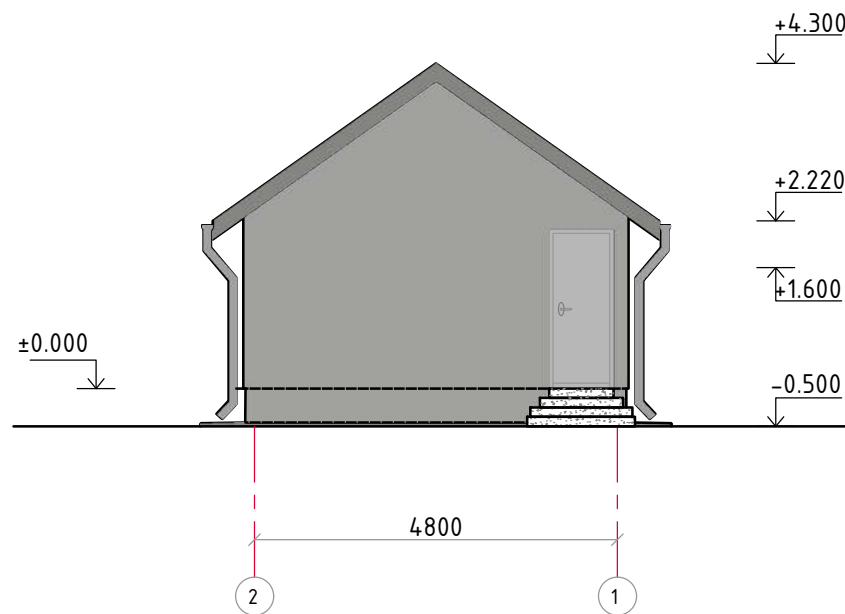
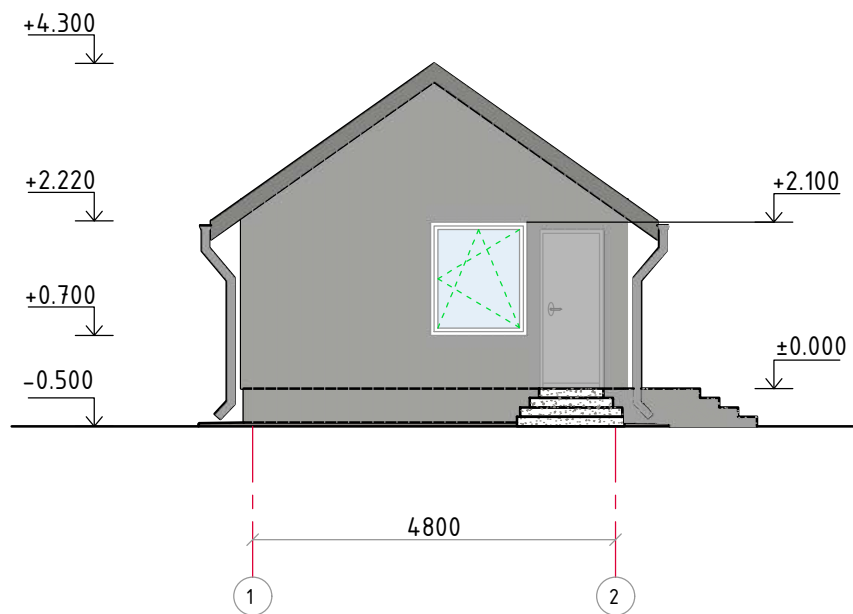

Fasadų apdaila

Konstr. elementas	Žymėjimas	Apdailos tipas
Stogas		Profil. plieno lakštai
Sienos		Kompozitinės plokštės

Eksterjero sprendimai

Lietvamzdžiai	Plastikiniai surenkami
Laškai	Plastikiniai surenkami
Stogo pakalimas	Medinės lentos, dažytos
Durys	Metalinės faneruotos

1. Nekeisti dalinai ar pilnai projektuojamų sprendinių ar specifikacijų be raštiško projektuotojo sutikimo
2. Visus išmatavimus tikslinti vietoje, apie visus pastebėtus netikslumus informuoti projekto vadovą arba architektą

KVAL. DOK. NR.	Įm.k. 304770460 Savanorių pr. 176C/Račių g. 1, Vilnius. Tel. Nr. +37069998557		
38024	PV	ALINA KANAPĖNIENĖ	
KALBOS TRUMP. LT	STATYTOJAS/UŽSAKOVAS A. K.		

STATINIO PROJEKTO PAVADINIMAS Autodiagnostikos centro, parduotuvės ir administracinio pastato, Griežlių g. 55, Vilniuje, statybos projektas		
STATINIO NR. IR PAVADINIMAS 2. Parduotuvė		
DOKUMENTO PAVADINIMAS Fasadai, M1:100		LAIDA 0
DOKUMENTO ŽYMUO A-2015-07-01-PrP-SK		LAPAS 16
		LAPŲ 38

Autodalių parduotuvė
 Vizualizacija



KVAL. DOK. NR.	 Įm.k. 304770460 Savanorių pr. 176C/Račių g. 1, Vilnius. Tel. Nr. +37069998557			STATINIO PROJEKTO PAVADINIMAS Autodiagnostikos centro, parduotuvės ir administracinio pastato, Griežlių g. 55, Vilniuje, statybos projektas		
38024	PV	ALINA KANAPĖNIENĖ	<i>Alina</i>	STATINIO NR. IR PAVADINIMAS 2. Parduotuvė		
				DOKUMENTO PAVADINIMAS Vizualizacija		LAIDA 0
KALBOS TRUMP. LT	STATYTOJAS/UŽSAKOVAS A. K.			DOKUMENTO ŽYMUO A-2015-07-01-PrP-SK		LAPAS 17
						LAPŲ 38

Administracinis pastatas
Rūsio planas M 1:100

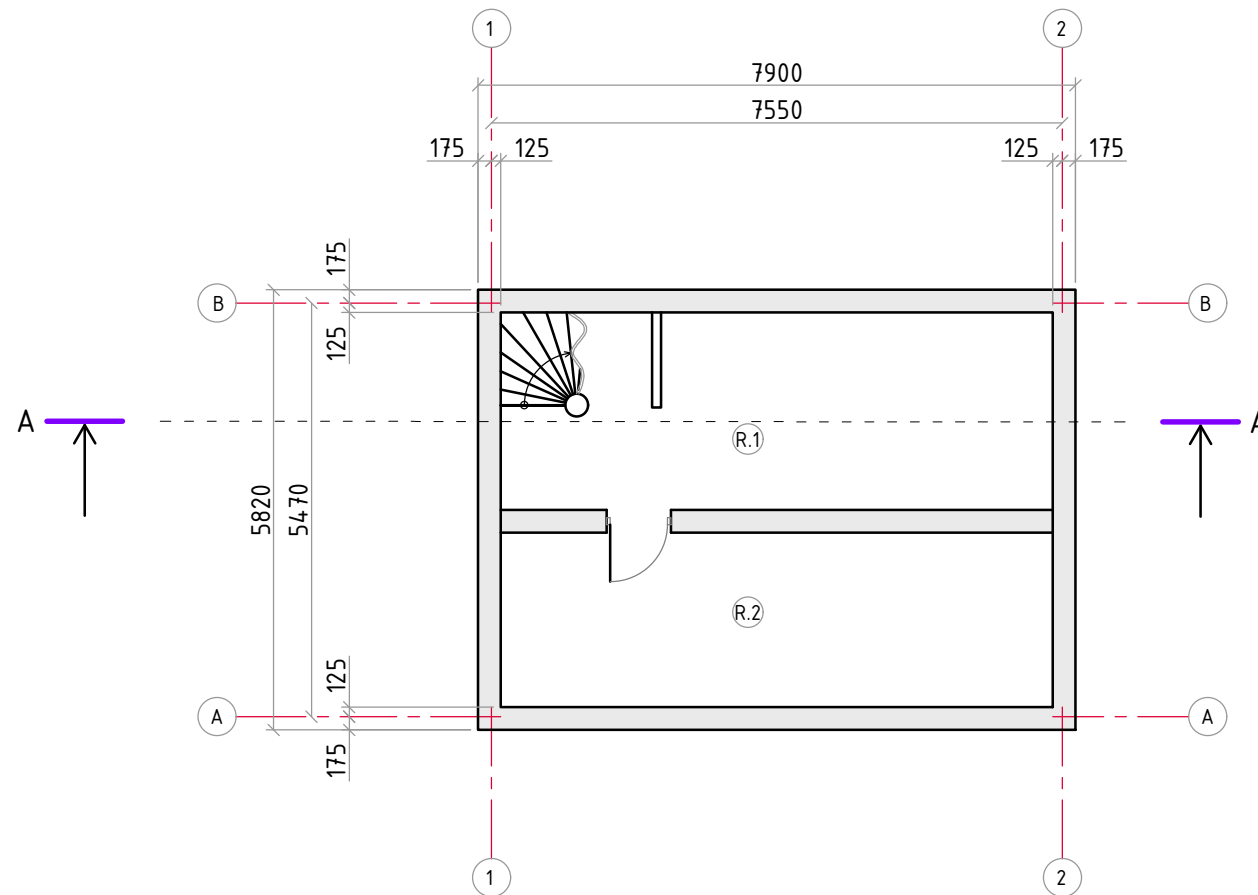

Patalpų eksplikacija		
Eil. Nr.	Patalpos pavadinimas	Plotas, m ²
R.1	Bendro naudojimo patalpa	16,46
R.2	Sandėlio tipo patalpa	16,86
Bendras rūšio plotas		33,32
Bendrasis pastato plotas		66,42

Sutartiniai žymėjimai	
Žymėjimas	Apibūdinimas
	Rūsio sienos

1. Nekeisti dalinai ar pilnai projektuojamų sprendinių ar specifikacijų be raštiško projektuotojo sutikimo
2. Visus išmatavimus tikslinti vietoje, apie visus pastebėtus netikslumus informuoti projekto vadovą arba architektą

KVAL. DOK. NR.	 <small>Įm.k. 304770460 Savanorių pr. 176C/Račių g. 1, Vilnius. Tel. Nr. +37069998557</small>			STATINIO PROJEKTO PAVADINIMAS Autodiagnostikos centro, parduotuvės ir administracinio pastato, Griežlių g. 55, Vilniuje, statybos projektas	
38024	PV	ALINA KANAPĖNIENĖ		STATINIO NR. IR PAVADINIMAS 3. Administracinis pastatas	
				DOKUMENTO PAVADINIMAS Rūsio planas, M1:100	LAIDA 0
KALBOS TRUMP. LT	STATYTOJAS/UŽSAKOVAS A. K.			DOKUMENTO ŽYMUO A-2015-07-01-PrP-SK	LAPAS 18
					LAPŲ 38

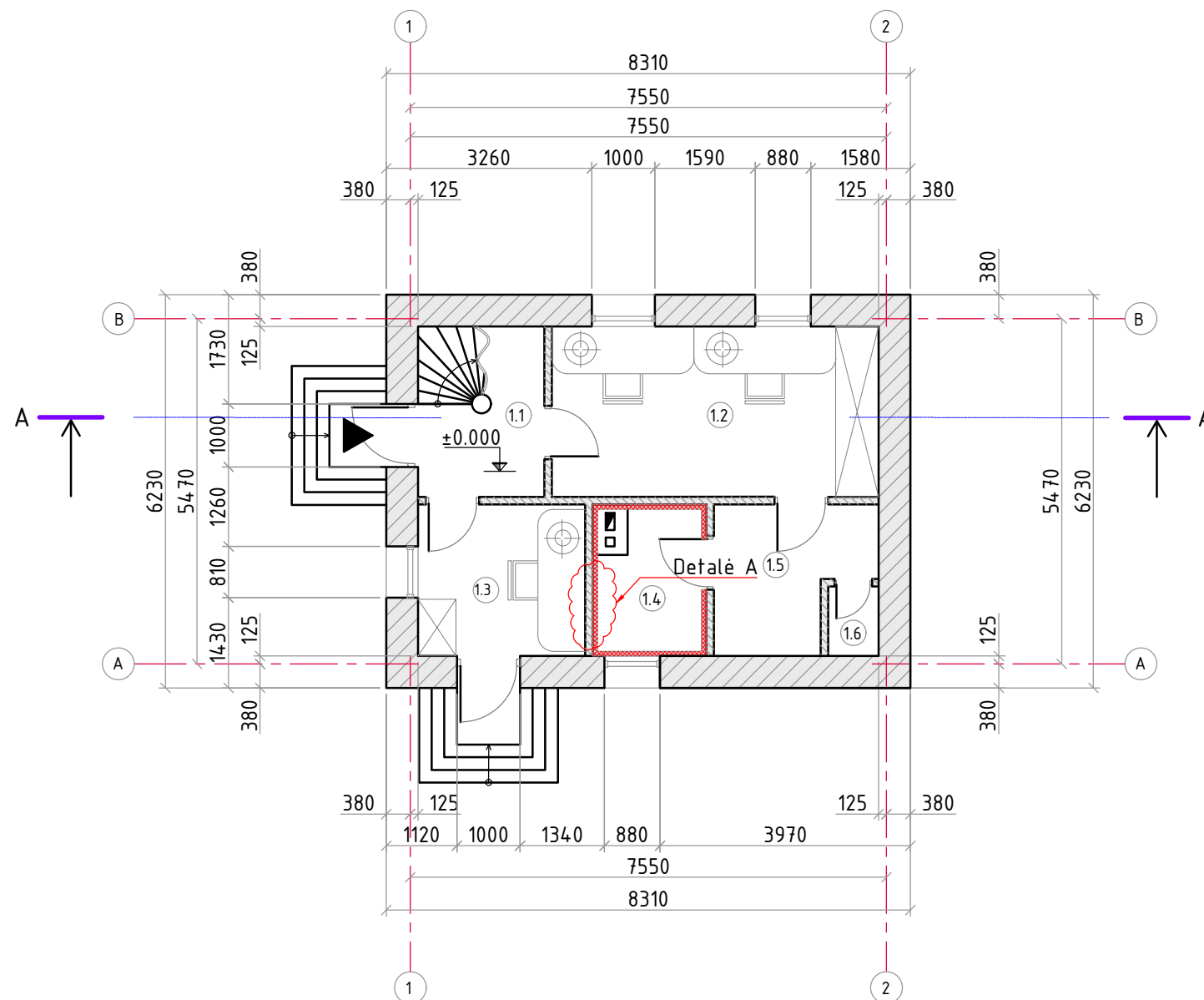

Detailė - A

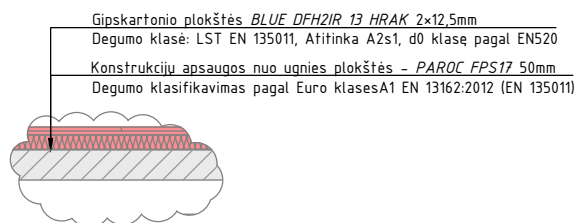

Patalpų eksplikacija		
Eil. Nr.	Patalpos pavadinimas	Plotas, m ²
1.1	Holai	2,95
1.2	Kabinetas Nr.1	13,99
1.3	Kabinetas Nr.2	6,36
1.4	Techninė patalpa	3,88
1.5	Sandėliukas	5,14
1.6	San. mazgas	0,88
Bendras pirmo aukšto plotas		33,20
Bendrasis pastato plotas		66,42

Sutartiniai žymėjimai	
Žymėjimas	Apibūdinimas
	Išorinės sienos-keraminiai blok. 250mm; "šiloporas Neo" 250mm.
	Vidinės sienos, pertvaros
	Ventiliacijos kanalas
	Dūmtraukis
	Pagrindinis įėjimas į pastatą

1. Nekeisti dalinai ar pilnai projektuojamų sprendinių ar specifikacijų be raštiško projektuotojo sutikimo
2. Visus išmatavimus tikslinti vietoje, apie visus pastebėtus netikslumus informuoti projekto vadovą arba architektą

KVAL. DOK. NR.	Įm.k. 304770460 Savanorių pr. 176C/Račių g. 1, Vilnius. Tel. Nr. +37069998557			STATINIO PROJEKTO PAVADINIMAS Autodiagnostikos centro, parduotuvės ir administracinio pastato, Griežlių g. 55, Vilniuje, statybos projektas	
38024	PV	ALINA KANAPĖNIENĖ		STATINIO NR. IR PAVADINIMAS 3. Administracinis pastatas	
				DOKUMENTO PAVADINIMAS Pirmo aukšto planas, M1:100	LAIDA 0
KALBOS TRUMP. LT	STATYTOJAS/UŽSAKOVAS A. K.			DOKUMENTO ŽYMUO A-2015-07-01-PrP-SK	LAPAS 19
					LAPŲ 38

Administracinis pastatas
2 aukšto planas M 1:100

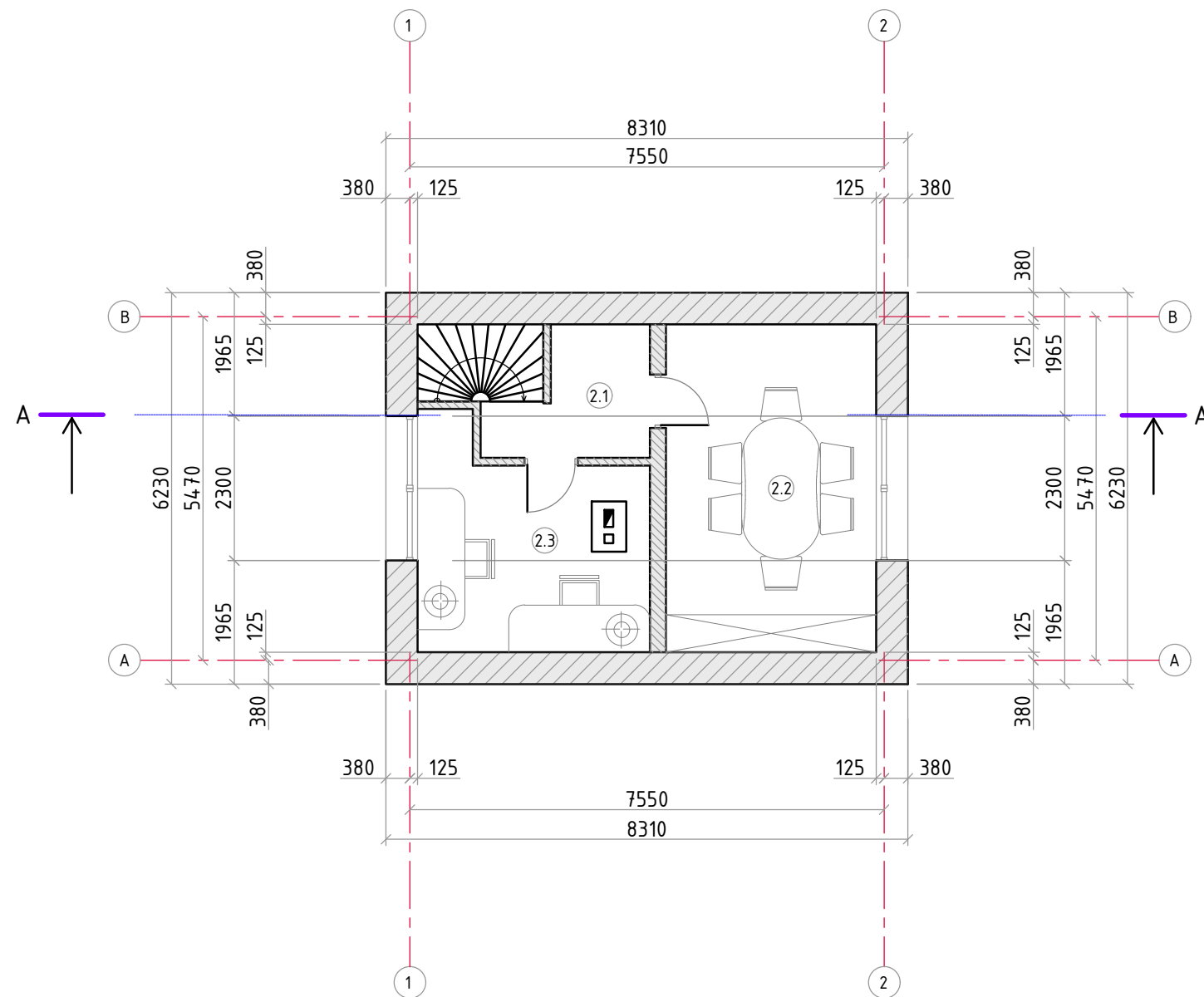

Patalpų eksplikacija		
Eil. Nr.	Patalpos pavadinimas	Plotas, m ²
2.1	Koridorius	4,37
2.2	Kabinetas Nr.2	17,49
2.3	Kabinetas Nr.3	11,36
Bendras antro aukšto plotas		33,22
Bendrasis pastato plotas		66,42

Sutartiniai žymėjimai	
Žymėjimas	Apibūdinimas
	Išorinės sienos-keraminiai blok. 250mm; "šiloporas Neo" 250mm.
	Vidinės sienos, pertvaros
	Ventiliacijos kanalas
	Dūmtraukis

1. Nekeisti dalinai ar pilnai projektuojamų sprendinių ar specifikacijų be raštiško projektuotojo sutikimo
2. Visus išmatavimus tikslinti vietoje, apie visus pastebėtus netikslumus informuoti projekto vadovą arba architektą

KVAL. DOK. NR.	Įm.k. 304770460 Savanorių pr. 176C/Račių g. 1, Vilnius. Tel. Nr. +37069998557			STATINIO PROJEKTO PAVADINIMAS Autodiagnostikos centro, parduotuvės ir administracinio pastato, Griežlių g. 55, Vilniuje, statybos projektas	
38024	PV	ALINA KANAPĖNIENĖ		STATINIO NR. IR PAVADINIMAS 3. Administracinis pastatas	
				DOKUMENTO PAVADINIMAS 2 aukšto planas, M1:100	
				LAPAS	LAPŲ
KALBOS TRUMP. LT	STATYTOJAS/UŽSAKOVAS A. K.			DOKUMENTO ŽYMUO A-2015-07-01-PrP-SK	20 / 38

Administracinis pastatas
Skersinis pjūvis M 1:100

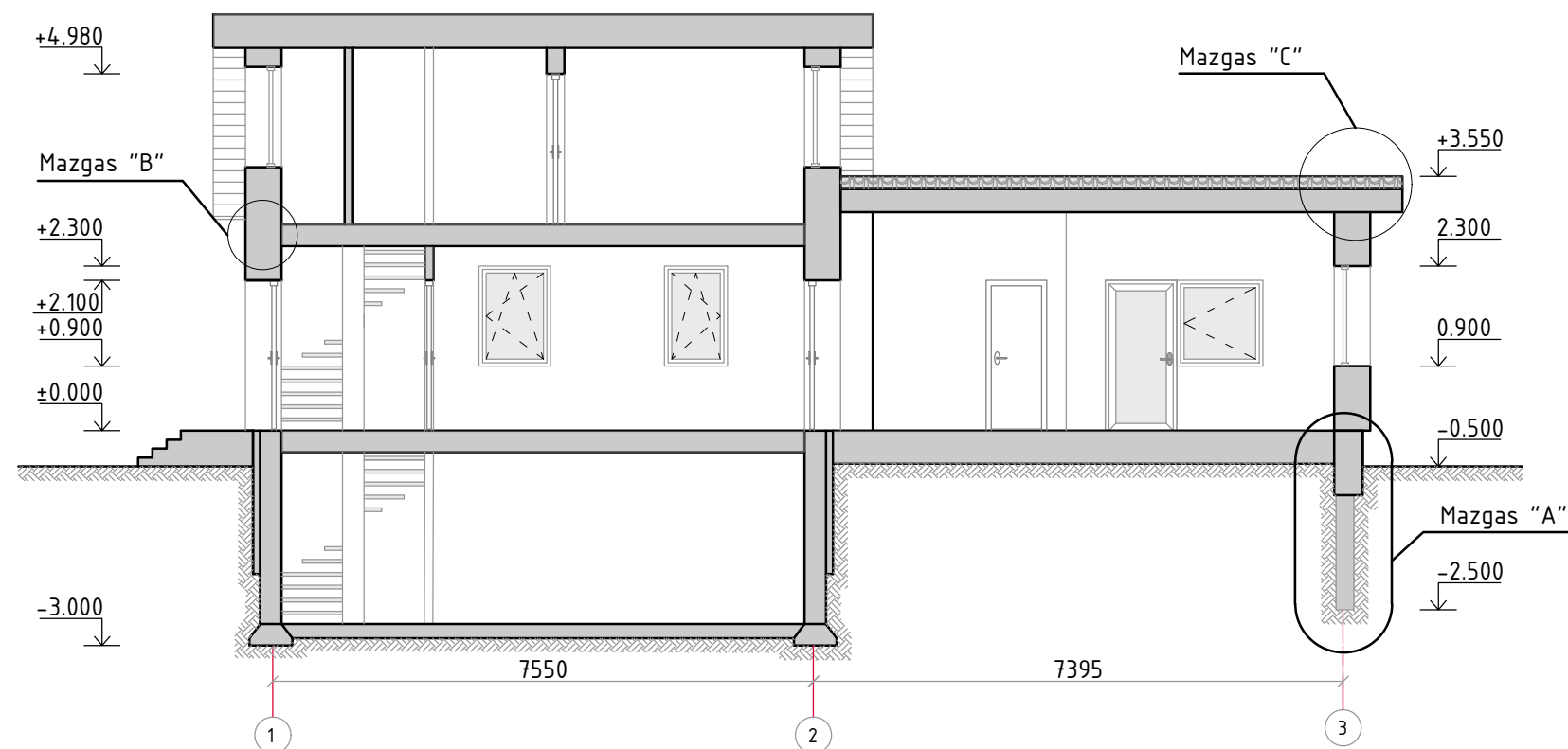

KVAL. DOK. NR.	 Įm.k. 304770460 Savanorių pr. 176C/Račių g. 1, Vilnius. Tel. Nr. +37069998557		STATINIO PROJEKTO PAVADINIMAS Autodiagnostikos centro, parduotuvės ir administracinio pastato, Griežlių g. 55, Vilniuje, statybos projektas	
38024	PV	ALINA KANAPĖNIENĖ	STATINIO NR. IR PAVADINIMAS 3. Administracinis pastatas	
			DOKUMENTO PAVADINIMAS Skersinis pjūvis A-A, M1:100	LAIDA 0
KALBOS TRUMP. LT	STATYTOJAS/UŽSAKOVAS A. K.		DOKUMENTO ŽYMUO A-2015-07-01-PrP-SK	LAPAS 21
				LAPŲ 38

1. Nekeisti dalinai ar pilnai projektinių sprendinių ar specifikacijų be raštiško projektuotojo sutikimo

2. Visus išmatavimus fikslinti vietoje, apie visus pastebėtus netikslumus informuoti projekto vadovą arba architektą

Administracinis pastatas
 Fasadas 1-3 M 1:100
 Fasadas A-B M 1:100

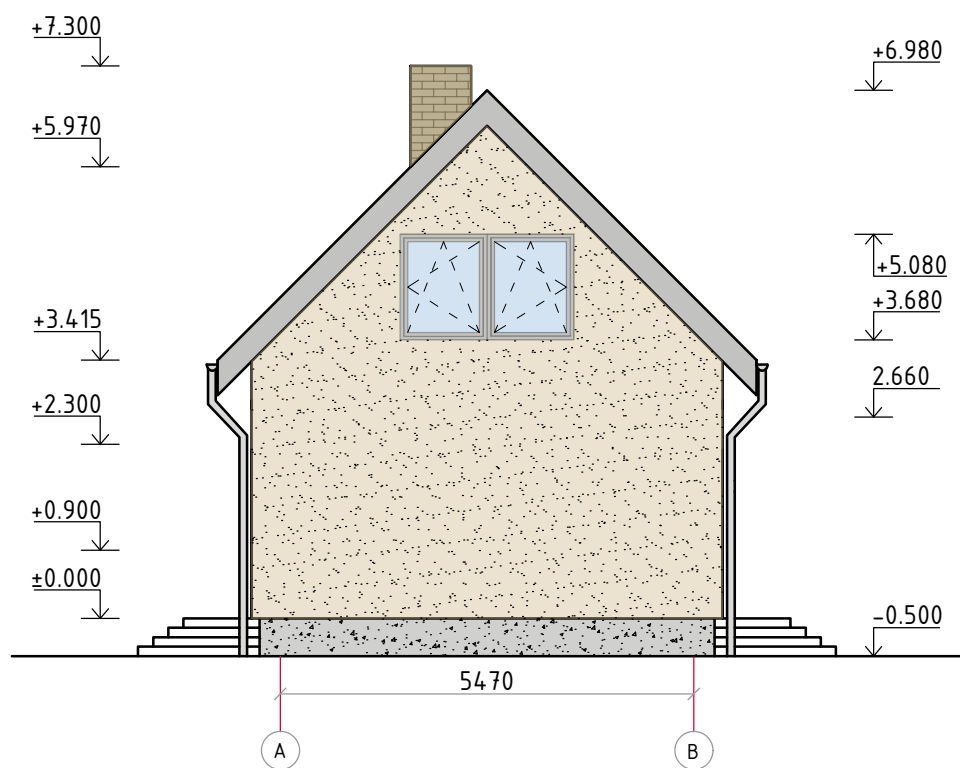
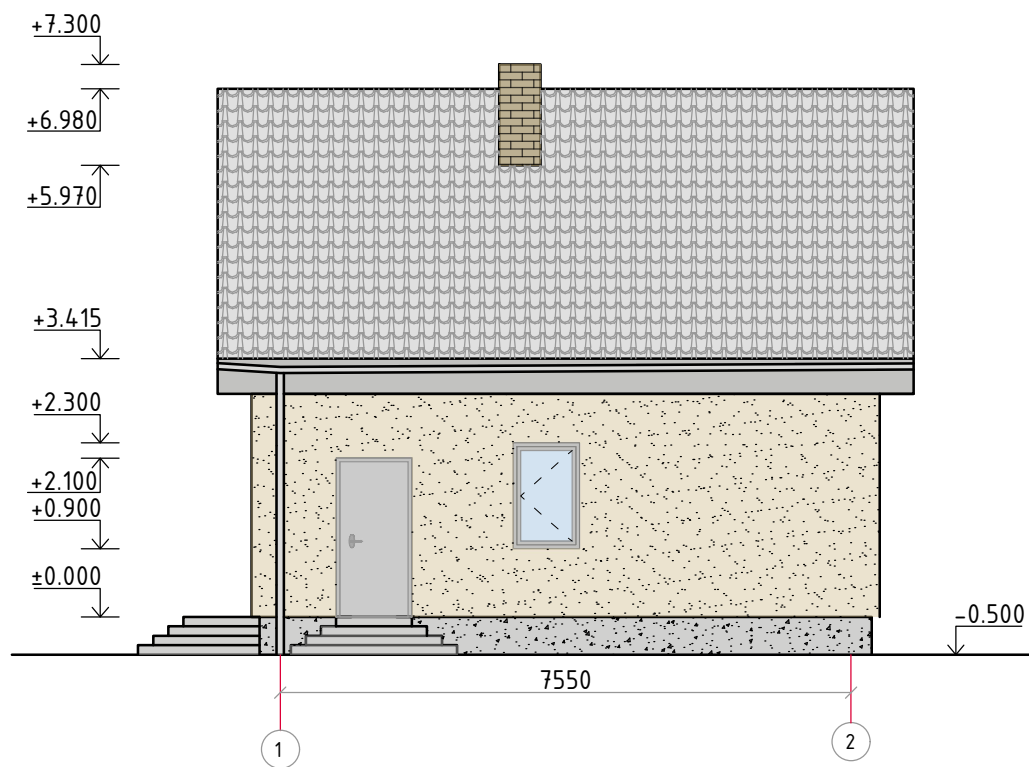

Fasadų apdaila

Konstr. elementas	Žymėjimas	Apdailos tipas
Stogas		Profil. plieno lakštai
Sienos		Fasadų tinkas
Cokolis		Cokolio tinkas

Eksterjero sprendimai

Lietvamzdžiai	Plastikiniai surenkami
Latakai	Plastikiniai surenkami
Stogo pakalimas	Medinės lentos, dažytos
Išoriniai įėjimo laiptai	Betoniniai (C16/20)
Langai	Plastiko profilio rėmas
Durys	Metalinės faneruotos

1. Nekeisti dalinai ar pilnai projektuojamų sprendinių ar specifikacijų be raštiško projektuotojo sutikimo
2. Visus išmatavimus tikslinti vietoje, apie visus pastebėtus netikslumus informuoti projekto vadovą arba architektą

KVAL. DOK. NR.	 Įm.k. 304770460 Savanorių pr. 176C/Račių g. 1, Vilnius. Tel. Nr. +37069998557			STATINIO PROJEKTO PAVADINIMAS Autodiagnostikos centro, parduotuvės ir administracinio pastato, Griežlių g. 55, Vilniuje, statybos projektas	
38024	PV	ALINA KANAPĖNIENĖ		STATINIO NR. IR PAVADINIMAS 3. Administracinis pastatas	
				DOKUMENTO PAVADINIMAS Fasada 1, M1:100	LAIDA 0
KALBOS TRUMP. LT	STATYTOJAS/UŽSAKOVAS A. K.			DOKUMENTO ŽYMUO A-2015-07-01-PrP-SK	LAPAS 22
					LAPŲ 38

Administracinis pastatas
 Fasadas 3-1 M 1:100
 Fasadas B-A M 1:100

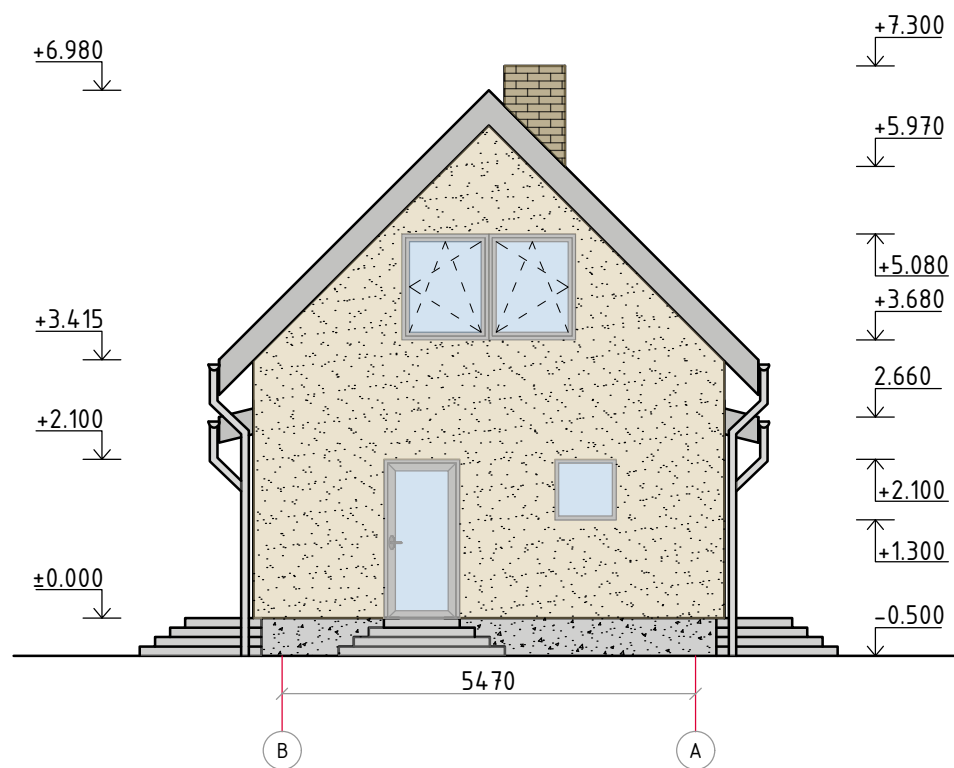
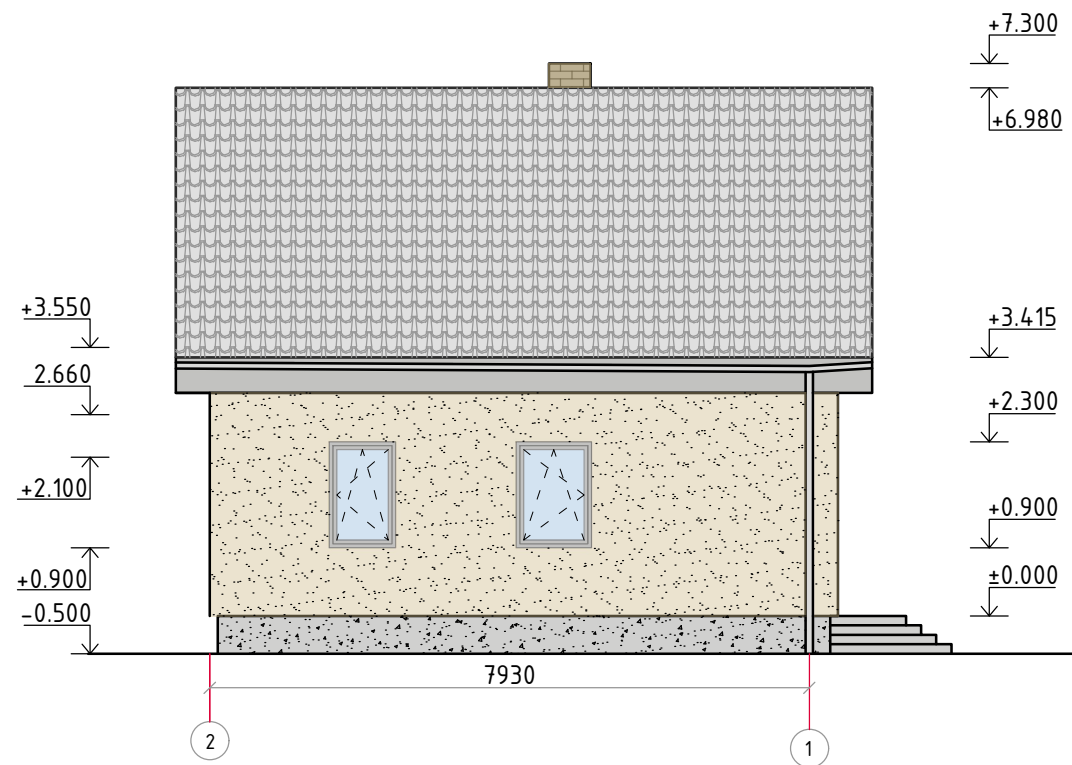

Fasadų apdaila		
Konstr. elementas	Žymėjimas	Apdailos tipas
Stogas		Profil. plieno lakštai
Sienos		Fasadų tinkas
Cokolis		Cokolio tinkas

Eksterjero sprendimai	
Lietvamzdžiai	Plastikiniai surenkami
Latakai	Plastikiniai surenkami
Stogo pakalimas	Medinės lentos, dažytos
Išoriniai įėjimo laiptai	Betoniniai (C16/20)
Langai	Plastiko profilio rėmas
Durys	Metalinės faneruotos

1. Nekeisti dalinai ar pilnai projektuojamų sprendinių ar specifikacijų be raštinio projektuotojo sutikimo
2. Visus išmatavimus tikslinti vietoje, apie visus pastebėtus netikslumus informuoti projekto vadovą arba architektą

KVAL. DOK. NR.	 <small>Įm.k. 304770460 Savanorių pr. 176C/Račių g. 1, Vilnius. Tel. Nr. +37069998557</small>		STATINIO PROJEKTO PAVADINIMAS Autodiagnostikos centro, parduotuvės ir administracinio pastato, Griežlių g. 55, Vilniuje, statybos projektas	
38024	PV	ALINA KANAPĖNIENĖ	STATINIO NR. IR PAVADINIMAS 3. Administracinis pastatas	
			DOKUMENTO PAVADINIMAS Fasada 2, M1:100	LAIDA 0
KALBOS TRUMP. LT	STATYTOJAS/UŽSAKOVAS A. K.		DOKUMENTO ŽYMUO A-2015-07-01-PrP-SK	LAPAS 23
				LAPŲ 38

Administracinis pastatas
 Vizualizacija



KVAL. DOK. NR.	 Įm.k. 304770460 Savanorių pr. 176C/Račių g. 1, Vilnius. Tel. Nr. +37069998557			STATINIO PROJEKTO PAVADINIMAS Autodiagnostikos centro, parduotuvės ir administracinio pastato, Griežlių g. 55, Vilniuje, statybos projektas		
38024	PV	ALINA KANAPĖNIENĖ	<i>Alina Kanapėniene</i>	STATINIO NR. IR PAVADINIMAS 3. Administracinis pastatas		
				DOKUMENTO PAVADINIMAS Vizualizacija		LAIDA 0
KALBOS TRUMP. LT	STATYTOJAS/UŽSAKOVAS A. K.			DOKUMENTO ŽYMUO A-2015-07-01-PrP-SK		LAPAS 24
						LAPŲ 38

Esama padėtis



Fotomontažas



1. Nekeisti dalinai ar pilnai projektuojamų sprendinių ar specifikacijų be raštiško projektuotojo sutikimo
2. Visus išmatavimus fikslinti vietoje, apie visus pastebėtus netikslumus informuoti projekto vadovą arba architektą

KVAL. DOK. NR.	 Įm.k. 304770460 Savanorių pr. 176C/Račių g. 1, Vilnius. Tel. Nr. +37069998557			STATINIO PROJEKTO PAVADINIMAS Autodiagnostikos centro, parduotuvės ir administracinio pastato, Griežlių g. 55, Vilniuje, statybos projektas	
38024	PV	ALINA KANAPĖNIENĖ	<i>Alina</i>	STATINIO NR. IR PAVADINIMAS 1. Autodiagnostikos centras	
				DOKUMENTO PAVADINIMAS Fotomontažas, M1:100	LAIDA 0
KALBOS TRUMP. LT	STATYTOJAS/UŽSAKOVAS A. K.			DOKUMENTO ŽYMUO A-2015-07-01-PrP-SK	LAPAS 8
					LAPŲ 38

Fotomontažas su gretimbėmis



1. Nekeisti dalinai ar pilnai projektuojamų sprendinių ar specifikacijų be raštiško projektuotojo sutikimo
2. Visus išmatavimus tikslinti vietoje, apie visus pastebėtus netikslumus informuoti projekto vadovą arba architektą

KVAL. DOK. NR.	 Įm.k. 304770460 Savanorių pr. 176C/Račių g. 1, Vilnius. Tel. Nr. +37069998557			STATINIO PROJEKTO PAVADINIMAS Autodiagnostikos centro, parduotuvės ir administracinio pastato, Griežlių g. 55, Vilniuje, statybos projektas	
38024	PV	ALINA KANAPĖNIENĖ	<i>Alina</i>	STATINIO NR. IR PAVADINIMAS 1. Autodiagnostikos centras	
				DOKUMENTO PAVADINIMAS Fotomontažas su gretimbėmis, M1:100	LAIDA 0
KALBOS TRUMP. LT	STATYTOJAS/UŽSAKOVAS A. K.			DOKUMENTO ŽYMUO A-2015-07-01-PrP-SK	LAPAS 7 LAPŲ 38