

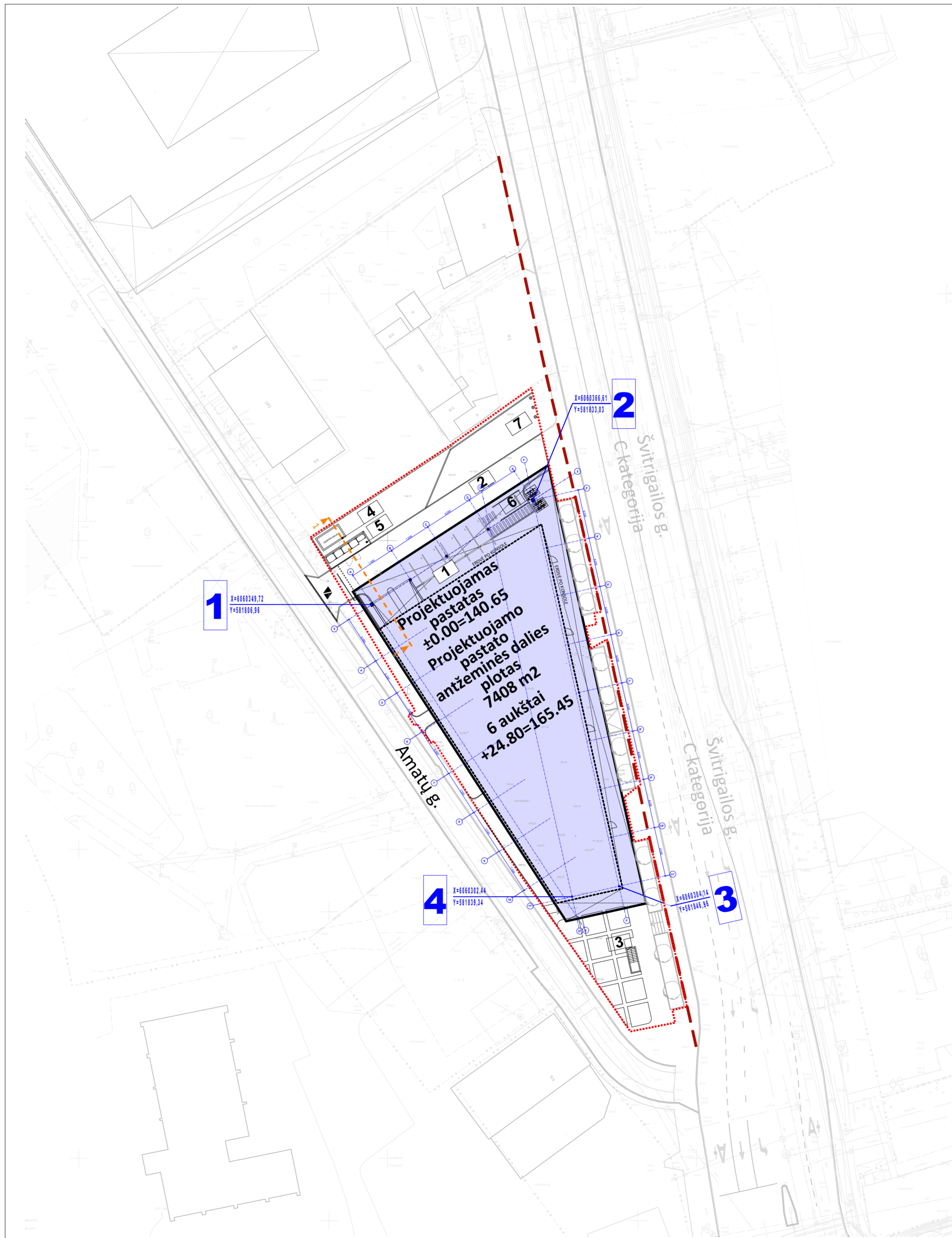

EKSPLIKACIJA	
①	Projektuojamas pastatas
SUTARTINIAI ŽYMĖJIMAI	
	Amatų gatvės skveras
	Esami pastatai
	Projektuojamas pastatas
	Sklypų ribos
	Įvažiavimas   požeminę stovėjimo aikštelę

± 0.00=140.65

A	2023.09		
LAIDA	IŠLEIDIMO DATA	LAIDOS STATUSAS, KEITIMO PRIEŽASTIS (JEI TAIKOMA)	
Atestato Nr.	 <small>A. Tumėno g. 4-25, Vilnius, tel. 2647464, faks. 2791304, akg@akg.lt</small>		STATINIO PROJEKTO PAVADINIMAS
5372	PV	N. Podpriatov	2023.09
A 2040	ARCH.	R. Bimba	2023.09
A 1354	ARCH.	R. Valionis	2023.09
			STATINIO NUMERIS IR PAVADINIMAS
			<b>21/05/26 - 72 AS</b> ADMINISTRACINIS PASTATAS
			DOKUMENTO PAVADINIMAS
			<b>Kvartalo planas su Amatų gatve</b>
			Laida
			A
LT	STATYTOJAS IR (ARBA) UŽSAKOVAS		
	UAB „Vilbra“ Švitrigailos g. 13, LT-03228 Vilnius Į.k.123507120		
			21/05/26 - 72 AS-PP
		Brež. nr.	Pusl. nr.
		A.01.19	



SUTARTINIAI ŽYMĖJIMAI	
-----	Sklypų ribos
-----	Gatvės raudonosios linijos
-----	Projektuojamas pastatas
-----	Esami pastatai

PASTATO AŠIŲ KAMPŲ NUŽIMĖJIMAS			
Taško Nr.	Ašių susikirtimas	X	Y
1.	Ašis 3 - Ašis A	X=6060349,72	Y=581806,96
2.	Ašis 3 - Ašis F	X=6060366,61	Y=581833,03
3.	Ašis 11' - Ašis F	X=6060304,14	Y=581846,96
4.	Ašis 10 - Ašis A	X=6060302,44	Y=581839,34

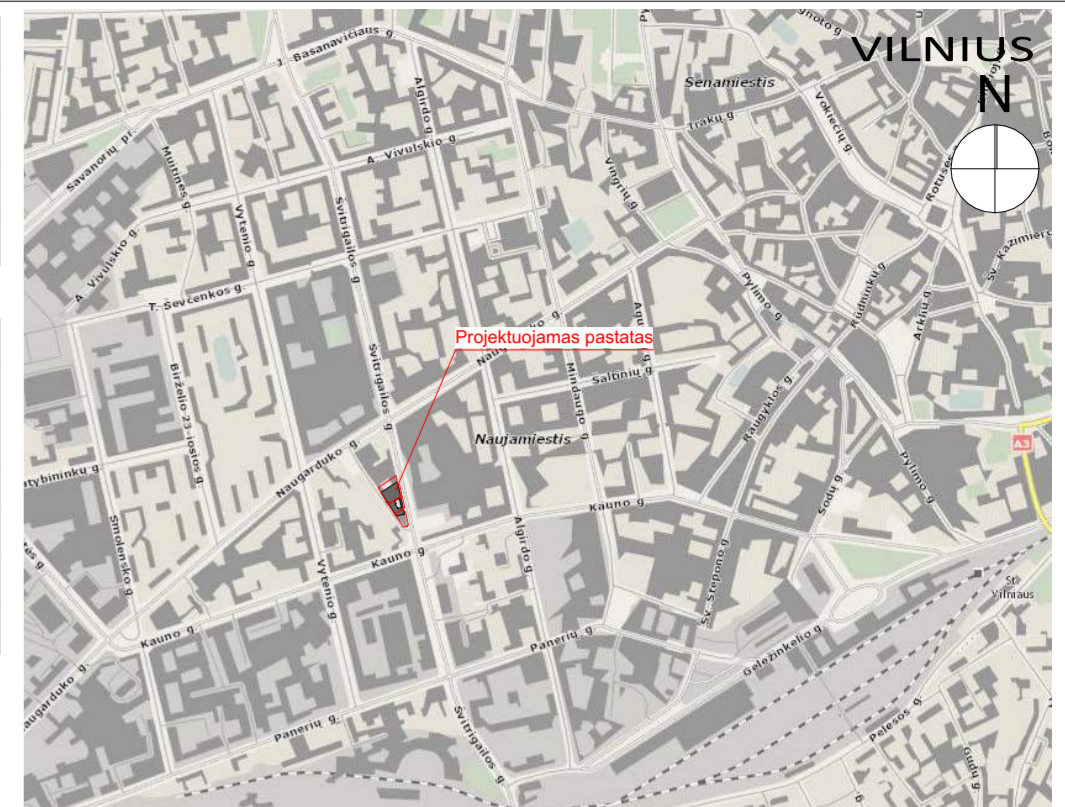

SITUACIJOS SCHEMA

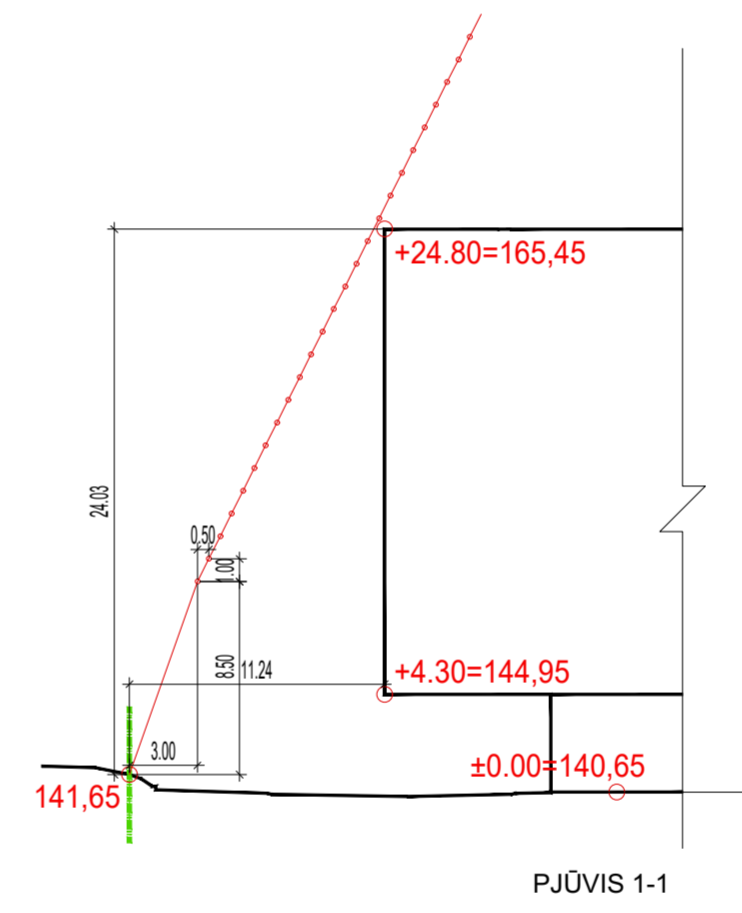

BENDRIEJI RODIKLIAI		PASTABOS
Sklypo plotas. Švitrigailos g. 19 Kadastro Nr. 0101/0055:253	2714 m <sup>2</sup>	
Užstatymo plotas	1674 m <sup>2</sup>	
Užstatymo tankumas	62 %	
Užstatymo intensyvumas	3	
Projektuojamas apželdintas sklypo plotas	11 %	
Projektuojamo pastato bendras plotas	13442 m <sup>2</sup>	
Projektuojamo pastato antžeminės dalies plotas	8073 m <sup>2</sup>	
Projektuojamo pastato požeminės dalies plotas	5369 m <sup>2</sup>	Autosaugykla 5151 m <sup>2</sup>
Užstatymo aukštingumas	6	+24.80=165.45
Automobilių stovėjimo vietų skaičius	185 auto	
Automobilių stovėjimo vietų skaičius(požeminė aikštelė)	179 auto	
Automobilių stovėjimo vietų skaičius(antžeminės aikštelės)	6 auto	
Projektuojamas kietųjų dangų neužstatytas pastatais plotas kurį sudaro:	815m <sup>2</sup>	
Betono trinkelė danga ( sklype) 16x16 juodos spalvos. <b>Skirta lengviesiems automobiliams pravažiuoti ir stovėti</b>	358m <sup>2</sup>	
Betono trinkelė danga ( sklype) 16x16 juodos spalvos. <b>Skirta pėsčiųjų eismui</b>	457m <sup>2</sup>	
Akmenukų danga. <b>Skirta želdynų aptarnavimui</b>	35m <sup>2</sup>	
Projektuojamo pastato antžeminės dalies tūris	39262m <sup>3</sup>	Bendras tūris: 59407m <sup>3</sup>
Projektuojamo pastato požeminės dalies tūris	20145m <sup>3</sup>	
EKSPLIKACIJA		
Nr.	PAVADINIMAS	PASTABOS
1	Projektuojamas Administracinis pastatas	
2	Pravažiavimas	
3	Apželdintas skveras	
4	Generatorius	
5	Buitinių atliekų konteinerių aikštelė	
6	Dviračių stovai	
7	Vėliavų stovai	

LAIŠA		IŠLEIDIMO DATA		LAIŠOS STATUSAS, KEITIMO PRIEŽASTIS (JEI TAIKOMA)	
A	2023.09				
Atestato Nr.				STATINIO PROJEKTO PAVADINIMAS	
5372	PV	N. Podpriatov	2023.09	Administracinis pastatas Švitrigailos g. 19, Vilniuje, Statybos projektas	
A 2040	ARCH.	R. Bimba	2023.09	STATINIO NUMERIS IR PAVADINIMAS	
A 1354	ARCH.	R. Valionis	2023.09	21/05/26 - 72 AS ADMINISTRACINIS PASTATAS	
				DOKUMENTO PAVADINIMAS	Laida
				Nužymėjimo planas M1:500	A
LT	STATYTOJAS IR (ARBA) UŽSAKOVAS			21/05/26 - 72 AS-PP	Brež. nr. Pusi. nr.
	UAB „Vilbra“ Švitrigailos g. 13, LT-03228 Vilnius l.k.123507120				

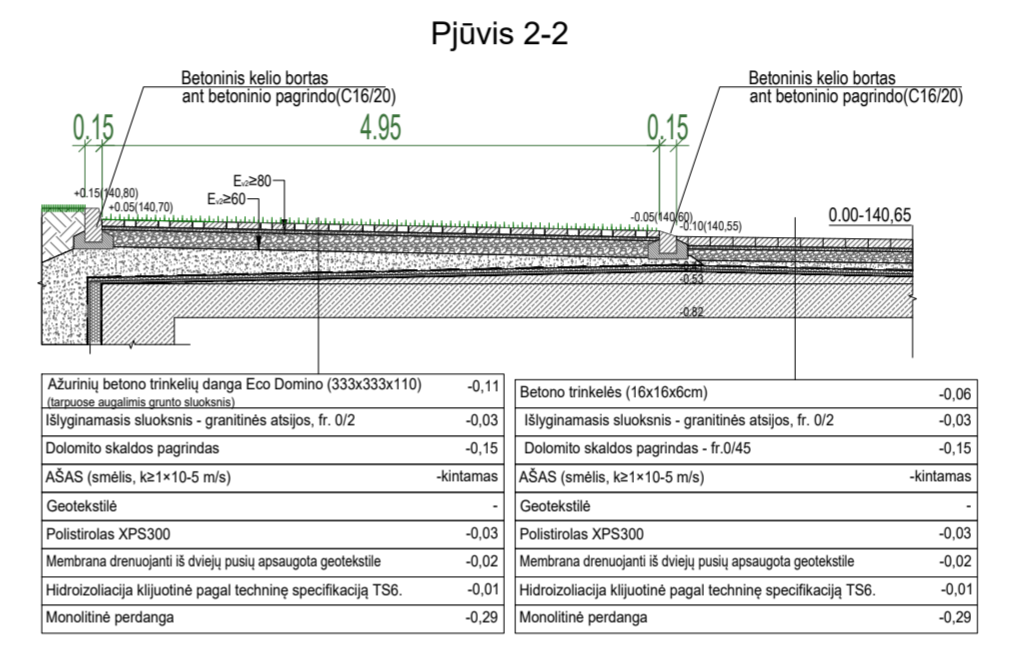
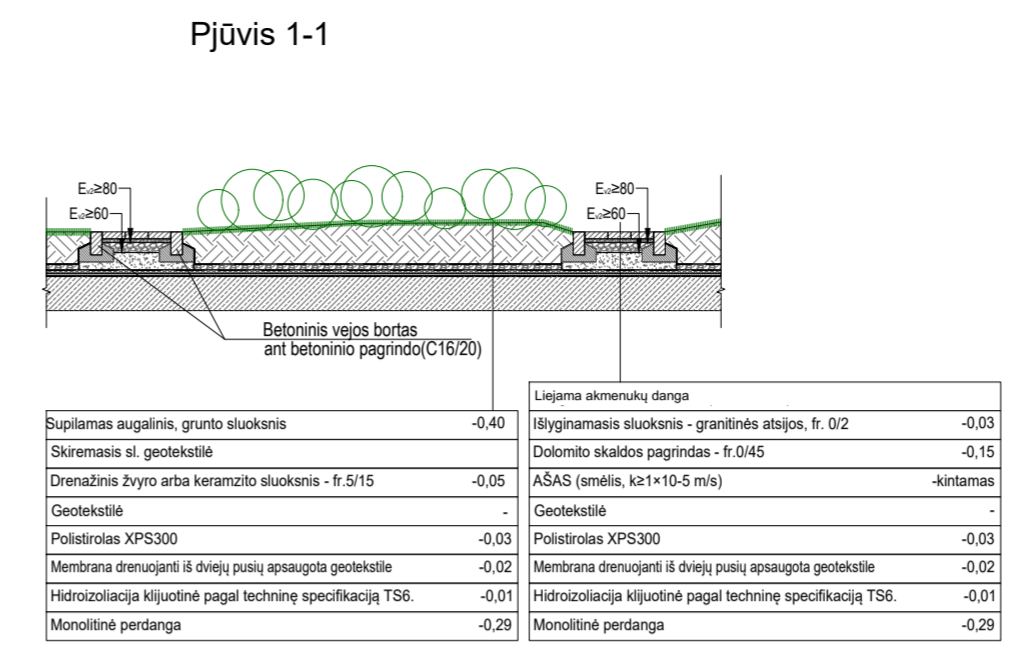
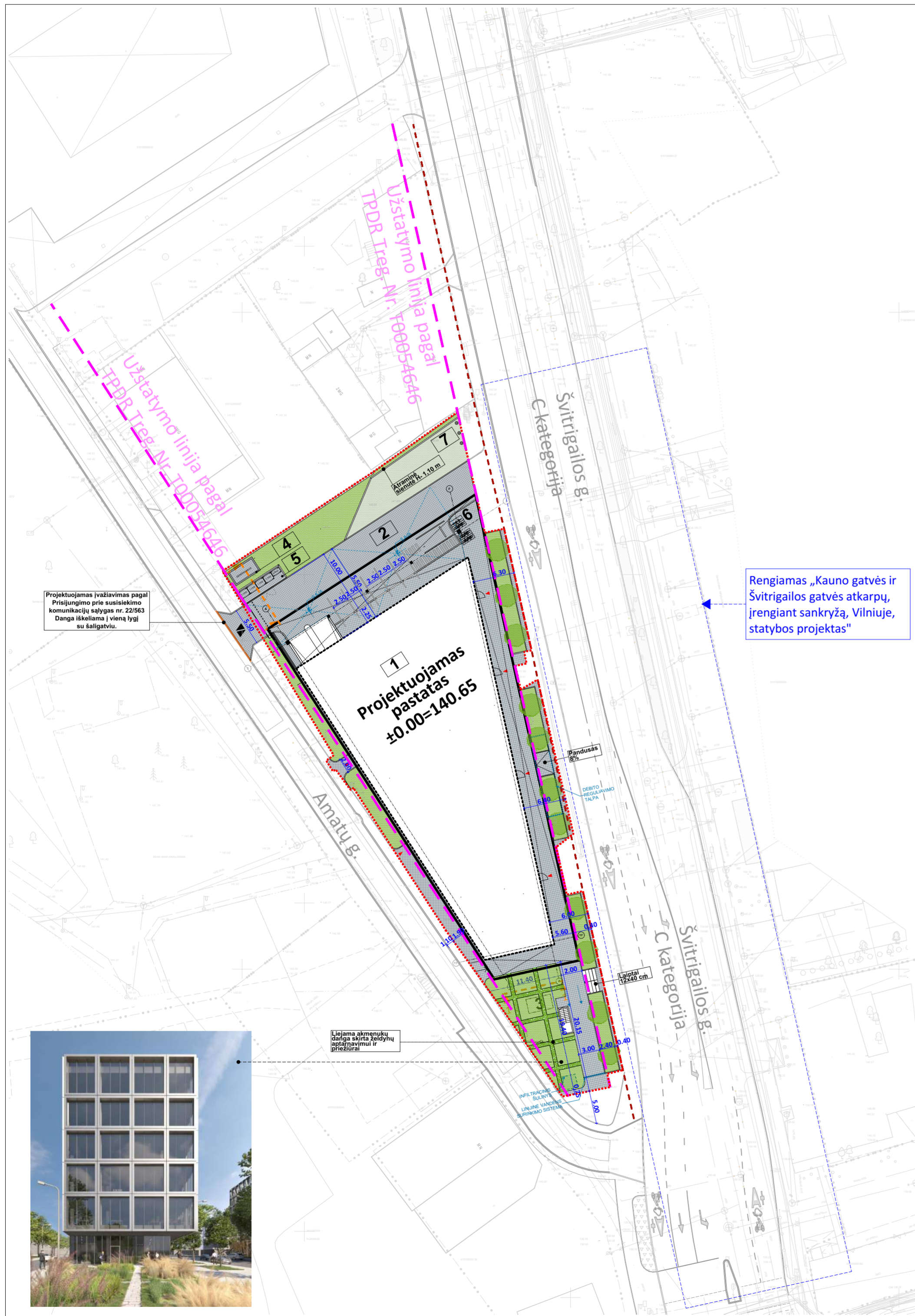

BENDRIEJI RODIKLIAI	PASTABOS
Sklypo plotas. Švitrigailos g. 19 Kadastro Nr. 0101/0055:253	2714 m <sup>2</sup>
Užstatymo plotas	1674 m <sup>2</sup>
Užstatymo tankumas	62 %
Užstatymo intensyvumas	3
Projektuojamas apželdintas sklypo plotas	11 %
Projektuojamo pastato bendras plotas	13442 m <sup>2</sup>
Projektuojamo pastato antžeminės dalies plotas	8073 m <sup>2</sup>
Projektuojamo pastato požeminės dalies plotas	5369 m <sup>2</sup>
Užstatymo aukštingumas	6 +24.80=165.45
Automobilių stovėjimo vietų skaičius	185 auto
Automobilių stovėjimo vietų skaičius(požeminė aikštelė)	179 auto
Automobilių stovėjimo vietų skaičius(antžeminė aikštelė)	6 auto
Projektuojamas kietųjų dangų neužstatytas pastatais plotas kurį sudaro:	815m <sup>2</sup>
Betono trinkelė danga ( sklype) 16x16 juodos spalvos. <b>Skirta lengviesiems automobiliams pravažiuoti ir stovėti</b>	358m <sup>2</sup>
Betono trinkelė danga ( sklype) 16x16 juodos spalvos. <b>Skirta pėsčiųjų eismui</b>	457m <sup>2</sup>
Akmenukų danga. <b>Skirta želdynų aptarnavimui</b>	35m <sup>2</sup>
Projektuojamo pastato antžeminės dalies tūris	39262m <sup>3</sup>
Projektuojamo pastato požeminės dalies tūris	20145m <sup>3</sup>
Bendras tūris:	59407m <sup>3</sup>

### SUTARTINIAI ŽYMĖJIMAI

Sklypų ribos	Projektuojamas pastatas
Gatvės raudonosios linijos	Esami pastatai
Betono trinkelė danga ( sklype) 16x16 juodos spalvos	Sodinami medžiai
Medžio kompozito danga	Kelio bortai
Liejama akmenukų danga	Ilgilintas kelio bortas
Gėlynai/ veja	Ivaziavimas / išvaziavimas

### TERITORIJOS GERBŪVIO MEDŽIAGŲ KIEKIAI

Betono trinkelė danga ( sklype) 16x16 juodos spalvos. <b>Skirta lengviesiems automobiliams pravažiuoti ir stovėti</b>	358m <sup>2</sup>
Betono trinkelė danga ( sklype) 16x16 juodos spalvos. <b>Skirta pėsčiųjų eismui</b>	457m <sup>2</sup>
Gėlynai/ veja	579m <sup>2</sup>
Liejama akmenukų danga. <b>Skirta želdynų aptarnavimui</b>	43m <sup>2</sup>

### GAMINIAI

Betoningos trinkelės 16x16, juodos spalvos. Įrengiamos sklype ir už sklypo ribų keičiant esama plytelių danga.
Betoningos klombos medžiams
Dviračių stovai
Liejama akmenukų danga

BENDRIEJI NURODYMAI IR REIKALAVIMAI  
 Vykdydami bendruosius statybos darbus rangovas turi vadovautis galiojančiomis statybos normatyvinių dokumentų, išvardintų techninėse specifikacijose, reikalavimais ir nurodymais.  
**Ardomos, aištatomos dangos:**  
 Statybos metu išardytos esamos dangos ir jų pagrindai turi būti atstatomi į pradinę padėtį pagal esamą konstrukciją. Aištatomos, remontuojamos ir naujos dangos turi būti įrengiamos vadovaujantis STR 2.06.04 "Gatvės. Bendrieji reikalavimai". IT ASFALTAŠO, automobilių kelių žemės darbų atlikimo ir žemės sankasos įrengimo taisyklės IT ŽS 17 ir automobilių kelių standartizuotų dangų konstrukcijų projektavimo taisyklėmis KPT SDK 19, įvertinant esamas geologines sąlygas ir esamų gatvių kategorijas. Atstatomų dangų mazgai bus detalizuojami darbo projekto rengimo stadijoje.

± 0.00=140.65	A	2023.09	
LAIDA	IŠLEIDIMO DATA	LAIDOS STATUSAS, KEITIMO PRIEŽASTIS (JEI TAIKOMA)	
Atestato Nr.		STATINIO PROJEKTO PAVADINIMAS	
5372 PV N. Podpriatov	ARCHITEKTŪROS KŪRYBINĖ GRUPĖ	<b>Administracinis pastatas Švitrigailos g. 19, Vilniuje, Statybos projektas</b>	
A 2040 ARCH. R. Bimba	A. Tumėno g. 4-25, Vilnius, tel. 2847464, faks. 2791304, akg@akg.lt	STATINIO NUMERIS IR PAVADINIMAS	
A 1354 ARCH. R. Valionis		<b>21/05/26 - 72 AS</b> ADMINISTRACINIS PASTATAS	
		DOKUMENTO PAVADINIMAS	
		<b>Dangų planas M1:500</b>	
LT	STATYTOJAS IR (ARBA) UŽSAKOVAS		Laida
	UAB „Vilbra“ Švitrigailos g. 13, LT-03228 Vilnius j.k.123507120	<b>21/05/26 - 72 AS-PP</b>	A
		Brež. nr.	Pusl. nr.





SUTARTINIAI ŽYMĖJIMAI			
■ ■ ■ ■ ■	Sklypų ribos	—	Projektuojamas pastatas
— — — — —	Gatvės raudonosios linijos	—	Esami pastatai
■	Žalios zonos gruntas daugiau 1m (skaičiuojama į privatomus želdynus)	●	Sodinami medžiai
■	Žalios zonos gruntas ~ 0.4m (neskaičiuojama į privatomus želdynus)		
KIEKIAI			
●	Klevas trakinis 'Elsrijk' (Acer campestre 'Elsrijk')		11 vnt.
▲ ▲ ▲ ▲ ▲	Gėlynas/veja (sklypo ribose be žaliųjų zonų ant stogo) (žaliųjų zonų ant stogo plotas 296m <sup>2</sup> )		579m <sup>2</sup>
■	Žalios zonos gruntas daugiau 1m (skaičiuojama į privatomus želdynus)		305m <sup>2</sup>
■	Žalios zonos gruntas ~ 0.4m (neskaičiuojama į privatomus želdynus)		274m <sup>2</sup>
■	Apželdintas stogas		205m <sup>2</sup>

Pastaba: Detalią informaciją žiūrėti pridedamame apželdinimo projekte, ir arboristo ataskaitoje.

ŽALIŲ ZONŲ PJŪVIAI:

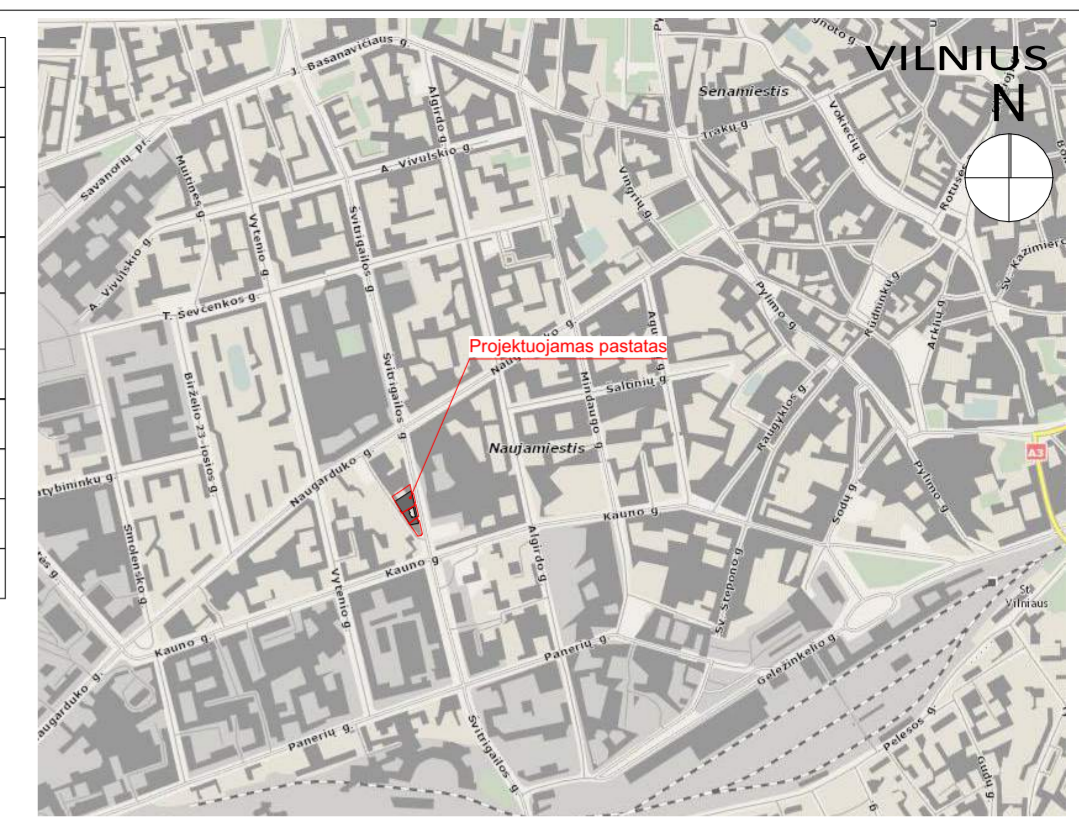
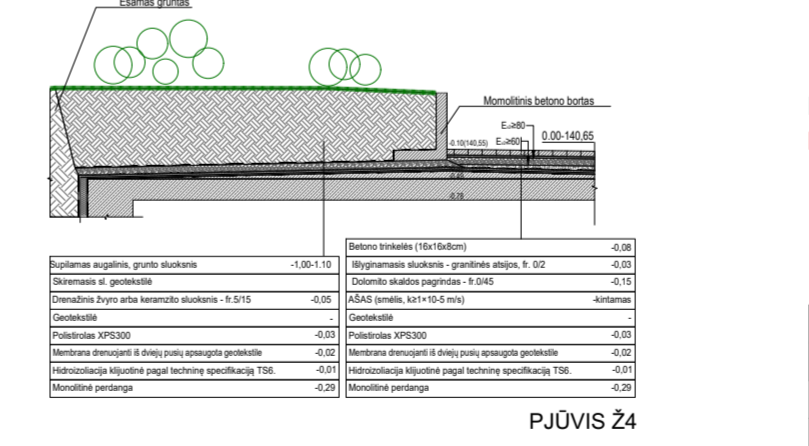
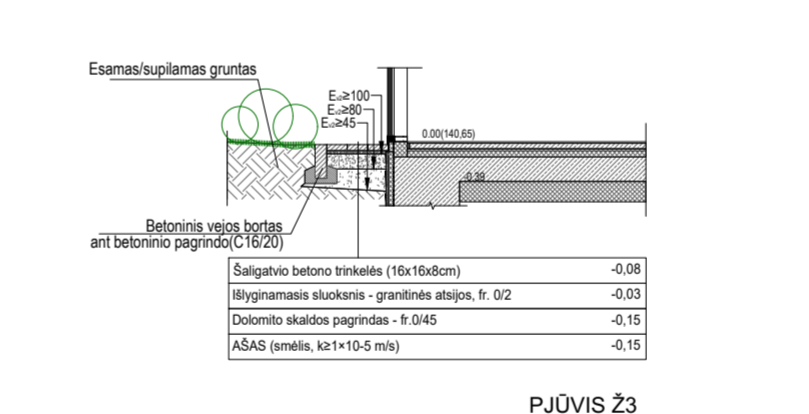
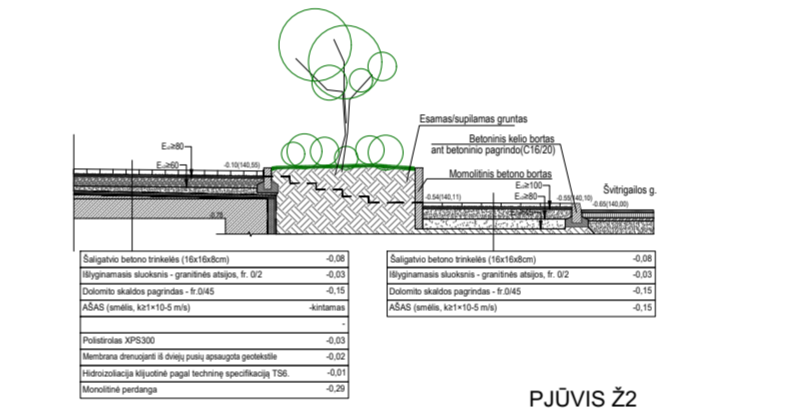
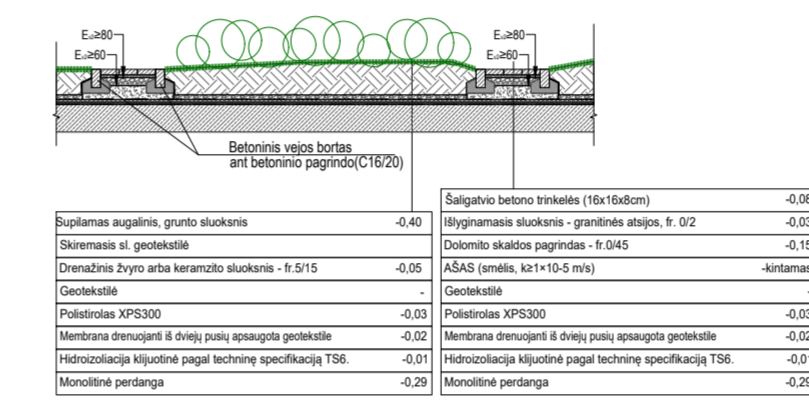

BENDRIEJI RODIKLIAI		PASTABOS
Sklypo plotas, Švitrigailos g. 19 Kadastro Nr. 0101/0055:253	2714 m <sup>2</sup>	
Užstatymo plotas	1674 m <sup>2</sup>	
Užstatymo tankumas	62 %	
Užstatymo intensyvumas	3	
Projektuojamas apželdintas sklypo plotas	11 %	
Projektuojamo pastato bendras plotas	13442 m <sup>2</sup>	
Projektuojamo pastato antžeminės dalies plotas	8073 m <sup>2</sup>	
Projektuojamo pastato požeminės dalies plotas	5369 m <sup>2</sup>	Autosaugykla 5151 m <sup>2</sup>
Užstatymo aukštumas	6	+24.80=165.45
Automobilių stovėjimo vietų skaičius	185 auto	
Automobilių stovėjimo vietų skaičius(požeminė aikštelė)	179 auto	
Automobilių stovėjimo vietų skaičius(antžeminės aikštelės)	6 auto	
Projektuojamas kietųjų dangų neužstatytas pastatais plotas kurį sudaro:	815m <sup>2</sup>	
Betono trinkelė danga ( sklype) 16x16 juodos spalvos. <b>Skirta lengviesiems automobiliams pravažiuoti ir stovėti</b>	358m <sup>2</sup>	
Betono trinkelė danga ( sklype) 16x16 juodos spalvos. <b>Skirta pėsčiųjų eismui</b>	457m <sup>2</sup>	
Akmenukų danga. <b>Skirta želdynų aptarnavimui</b>	35m <sup>2</sup>	
Projektuojamo pastato antžeminės dalies tūris	39262m <sup>3</sup>	Bendras tūris: 59407m <sup>3</sup>
Projektuojamo pastato požeminės dalies tūris	20145m <sup>3</sup>	

EKSPLIKACIJA		
Nr.	PAVADINIMAS	PASTABOS
1	Projektuojamas Administracinis pastatas	
2	Pravažiavimas	
3	Apželdintas skveras	
4	Generatorius	
5	Buitinių atliekų konteinerių aikštelė	
6	Dviračių stovai	
7	Vėliavų stovai	

Planuojamame sklype šiuo metu vykdomi statybos darbai pagal 2023-07-26 Nr. LSNS-01-230726-00661. **Papildomų medžių kirtimas laidoje A nenumatomas.**

LAI DA		IŠLEIDIMO DATA		LAIDOS STATUSAS, KEITIMO PRIEŽASTIS (JEI TAIKOMA)	
A	2023.09				
Atestato Nr.	5372	PV	N. Podpriatov	2023.09	STATINIO PROJEKTO PAVADINIMAS
A 2040	ARCH.	R. Bimba	2023.09		<b>Administracinis pastatas Švitrigailos g. 19, Vilniuje, Statybos projektas</b>
A 1354	ARCH.	R. Valionis	2023.09		STATINIO NUMERIS IR PAVADINIMAS
					<b>21/05/26 - 72 AS</b> ADMINISTRACINIS PASTATAS
					DOKUMENTO PAVADINIMAS
					<b>Želdynų planas M1:500</b>
					Laida
					A
LT	STATYTOJAS IR (ARBA) UŽSAKOVAS	UAB „Vilbra“ Švitrigailos g. 13, LT-03228 Vilnius Į.k.123507120	21/05/26 - 72 AS-PP		Brež. nr. Pusl. nr.

## PRELIMINARUS TERITORIJOS ĮVERTINIMAS

Želdynams skirta teritorija yra prie naujai suprojektuoto pastato naujamiestyje, Švitrigailos g. 19,21,23. Parenkant želdinius įvertinta, jog jie turi tiktai užterštam miesto orui. Taip pat išlaikoma bendra gatvės stilistika želdinių atžvilgiu, todėl parenkami želdiniai nesiskiria nuo šalia esančių gatvės želdinių. Didžioji dalis gėlynų yra ant naujai projektuojamos požeminės aikštelės stogo, bei pastato stogo. Įvertinus grunto kiekį, tam tikrose vietose formuojamos kalvelės, sumedėjusiems augalams. Augalai augantys ribotoje erdvėje ir negalintys laisvai plėstis grunte turi būti nuolatos prižiūrimi, nors augalai parinkti kurie puikiai atlaiko sausras, pirmus dvejus metus jiems būtina užtikrinti reikiamą drėgmės kiekį.

## NORMATYVINIAI DOKUMENTAI

Lietuvos respublikos želdynų įstatymas. 2007 m. birželio 28 d. Nr. X-1241, Vilnius.

Lietuvos respublikos aplinkos ministro įsakymas dėl medžių ir krūmų veisimo, vejų ir gėlynų įrengimo taisyklių patvirtinimo. 2007 m. gruodžio 29 d. Nr. D1-717, Vilnius

Lietuvos respublikos aplinkos ministro įsakymas dėl sodmenų kokybės reikalavimų patvirtinimo. 2007 m. gruodžio 14 d. Nr. D1-674, Vilnius.

Lietuvos respublikos aplinkos ministro įsakymas dėl želdinių apsaugos, vykdant statybos darbus, taisyklių patvirtinimo. 2010 m. kovo 15 d. Nr. D1-193, Vilnius

Lietuvos respublikos aplinkos ministro įsakymas dėl želdinių atkuriamosios vertės įkainių patvirtinimo. 2008 m. birželio 26 d. įsakymo Nr. D1-343

## ESAMŲ MEDŽIŲ KIRTIMAS

Prieš medžių ir krūmų pašalinimą būtina šiuos darbus suderinti su Projektuotoju ir Statytoju. Vadovaujantis (Lietuvos respublikos želdynų įstatymas. 2007 m. birželio 28 d. Nr. X-1241, Vilnius) nuo kovo 15 dienos iki rugpjūčio 1 dienos draudžiama nupjauti ir intensyviai genėti saugotinus medžius dėl juose perinčių paukščių. Medžiai, kurie neatitinka saugotinių medžių kriterijų (ploni medžiai, invazinių rūšių medžiai, medžiai keliantys pavojų ir t.t.) gali būti kertami ištiesus metus.

Į projektuojamo sklypo teritoriją patenka 26 medžiai. Po atlikto medžių vertinimo (žr. priede) sklype nėra geros būklės medžių. 42% sudaro invazinė rūšis (*Acer negundo*), likę vaismedžiai ir (*ulmus glabra*) kuris dėl savo būklės turi būti šalinamas.

Vadovaujantis (Lietuvos respublikos aplinkos ministro įsakymas dėl želdinių atkuriamosios vertės įkainių patvirtinimo. 2008 m. birželio 26 d. įsakymo Nr. D1-343) projekte pateikti želdiniai savo verte kompensuoja norimus šalinti medžius.

Medžiai ir krūmai šalinami kartu su kelmais. Pašalinto kelmo vietoje susidariusi duobė užpilama substratu ir sulyginama su aplinkiniu žemės paviršiumi.

## TERITORIJOS PARUOŠIMAS

Teritorija, kur bus sodinami nauji želdiniai paruošiama pašalinant visas statybų metu susidariusias statybines atliekas, pašalinami buvusių medžių kelmai, šakos. Teritorija, kurioje pradedami želdynų darbai nebegali vykti statybos dabai, kuriuos įtakoja tokie veiksniai, kaip grunto reljefo keitimas, grunto slėgimas.

## ŽEMĖS DARBAI

Želdynams formuoti naudojamas tik sijotas, švarus gruntas, be statybinių priemaišų, šaknų. Po pirminio mechaninio reljefo formavimo reikia įvertinti ar gruntas nėra per daug suslėgtas (vanduo turi laisvai drenuoti, neužsistovėti paviršiuje, žemę lengva įdirbti su rankiniais įrankiais). Suslėgtą paviršinį grunto sluoksnį būtina išpurenti. Paruošti plotai želdynams užpilami išlengvintu juodžemiu arba priemolio žemėmis permaišytomis su kompostu. Mažo pralaidumo (poringumo) gruntas lengvinamas įmaišant keramzito smėlio fr.0-4 ar keramzito žvyro fr. 4-8. Želdinamos zonos formuojamos rankiniu būdu, pašalinant akmenis, piktžoles

## ŽELDINIŲ SODINIMAS

Sodinimo darbai atliekami esant teigiamai oro temperatūrai į nepermirksų gruntą. Visi sodmenys privalo atitikti specifikacijose numatytus dydžius, būti nepažeisti mechaniškai, kenkėjų ar ligų. Norint keisti augalų specifikacijas (rūšį, dydį ir pan.), būtina konsultuotis su projektuotoju.

## Medžių sodinimas

Medžiams, kurių kamieno apimtis yra 20 cm ir daugiau, kasamos 0,8x0,8x0,8 m duobės. Augalas įstatomas taip, kad kaklelio aukštis būtų 3-5 cm aukščiau projektuojamo paviršiaus aukščio. Augalo duobė užpilama derlingu gruntu permaišytu su kompostine žeme, santykiu 80:20. Medžiai tvirtinami naudojant tris kuolus(pav.1.). Medžių šaknų lygyje įrengiamos laistymo/aeravimo sistemos (gofruota skylėta žarna su atvira ertme virš žemės paviršiaus (pav.2)). Medžiams sodinamiems prie kietų ar birių dangų įrengiama papildoma šaknis stabdanti apsauga. Sodinant medžius rekomenduojame naudoti mikorizinius grybus, siekiant palengvinti didelių medžių prigyjimą.



Pav. 1 Principinė medžių tvirtinimo schema



Pav.2 Principinė aeravimo sistemos schema

## Krūmų sodinimas

Krūmams kasamos duobės gylis atitinka šaknų gumulo ar vazono aukštį, plotis kasamas du kartus didesnis už šaknų gumulo ar vazono plotį. Augalas įstatomas taip, kad kaklelio aukštis būtų sulig projektuojamo paviršiaus aukščiu. Augalo duobė užpilama derlingu gruntu permaišytu su kompostine žeme santykiu 80:20. Augalams ant perdangos formuojami kalneliai tik tose vietose, kur tai numatyta reljefo formavimo brėžinyje. Pasodinus, augalai mulčiuojami 5 cm storio mulčio sluoksniu.

## Žolinių augalų sodinimas

Sodinimo vietose gruntas supurenamas iki 20-40 cm gylio, išlyginamas, įmaišoma 20% komposto. Apsodintas plotas mulčiuojamas 5 cm storio, mulčio sluoksniu. Mulčias parenkamas sijotas lapuočių medžių

## Vejos įrengimas

Numatomuose vejos plotuose gruntas supurenamas iki 10 cm gylio, išlyginamas, iš jo pašalinami akmenys ir grumštai. Į paruoštą dirvožemį įterpiamos vejos sėklos, užžeriamos gruntu, paviršius voluojamas. Svarbu užtikrinti tolygų sėklų paskirstymą visame plote. Sėjai geriausia naudoti specialius normavimo įrenginius. Pasėtą veją laistyti kol sėklos sudrįgs ir pakankamai įsišaknys.

## TIPINĖ PRIEŽIŪRA

### Medžiai, krūmai



Naujai pasodinti augalai turi gauti pakankamai vandens, kad gerai prigytų. Pasodinti krūmai genimi sektoriais, tos pačios rūšies krūmai genimi taip, kad suaugtų į bendrą masyvą. Medžius kasmet genėti pagal poreikį, norint pakelti lają, esant nudžiūvusioms šakoms.

### Gėlynų plotai

Daugiamečių augalų plotai turi būti pastoviai laistomi bei ravimi, kad gerai prigytų. Nužydėjusių augalų žiedynai karpomi. Žoliniai augalai, kurie išlaiko dekoratyvumą žiemos metu paliekami ir nukerpami tik pavasarį, o visi dekoratyvumą praradę augalai kerpami rudens gale. Vienmečiai augalai kerpami, kai pilnai subrandina sėklas, subrandintos sėklos išbarstomos toje zonoje, kur augo augalai.

### Veja

Kol veja sudygs reikia užtikrinti pastovų vejos drėkinimą. Rangovas atsako už automatizuotos laistymo sistemos suregulavimą, kad užtikrinti kokybišką laistymą. Pirmas pjovimas po sudygimo atliekamas, kai veja pasiekia 8-10 cm aukštį. Pjaunant žolę nepatartina ją trumpinti daugiau kaip vien trečiąja jos aukščio. Vejos tręšimas atliekamas ne mažiau, kaip du kartus, gegužės pradžioje ir rugsėjo pradžioje. Kovoti su piktžolėmis galima naudojant tikslinio veikimo herbicidus arba ravint. (Naudojant agrochemines medžiagas būtina vadovautis gamintojo instrukcijomis ir laikytis saugumo reikalavimų).

A	2023-08			
LAIDA	IŠLEIDIMO DATA	LAIDOS STATUSAS, KEITIMO PRIEŽASTIS (JEI TAIKOMA)		
Atestato Nr.	 ARCHITEKTŪROS KURYBINĖ GRUPE	 Laura Kazturaitė +370 695 87569 www.gamtoje.eu Laura@gamtoje.eu	STATINIO PROJEKTO PAVADINIMAS <b>Administracinis pastatas Švitrigailos g. 19, 21, 23, Vilnius statybos projektas</b>	
5372	PV	N. Podpriatov	2023-08	
A 2040	PDV	R. Bimba	2023-08	STATINIO NUMERIS IR PAVADINIMAS <b>21/05/26 - 72 AS</b> ADMINISTRACINIS PASTATAS
A1354	ARCH.	R. Valionis	2023-08	
				DOKUMENTO PAVADINIMAS <b>Apželdinimo dalis</b> <b>Aiškinamasis raštas</b>
				Laida <b>A</b>
LT	STATYTOJAS IR (ARBA) UŽSAKOVAS UAB „Vilbra“ Švitruigailos g. 13, LT-03228 Vilnius Į.k.123507120			DOKUMENTO ŽYMUO <b>21/05/26 - 72 AS-PP</b>
				Lapas Lapų

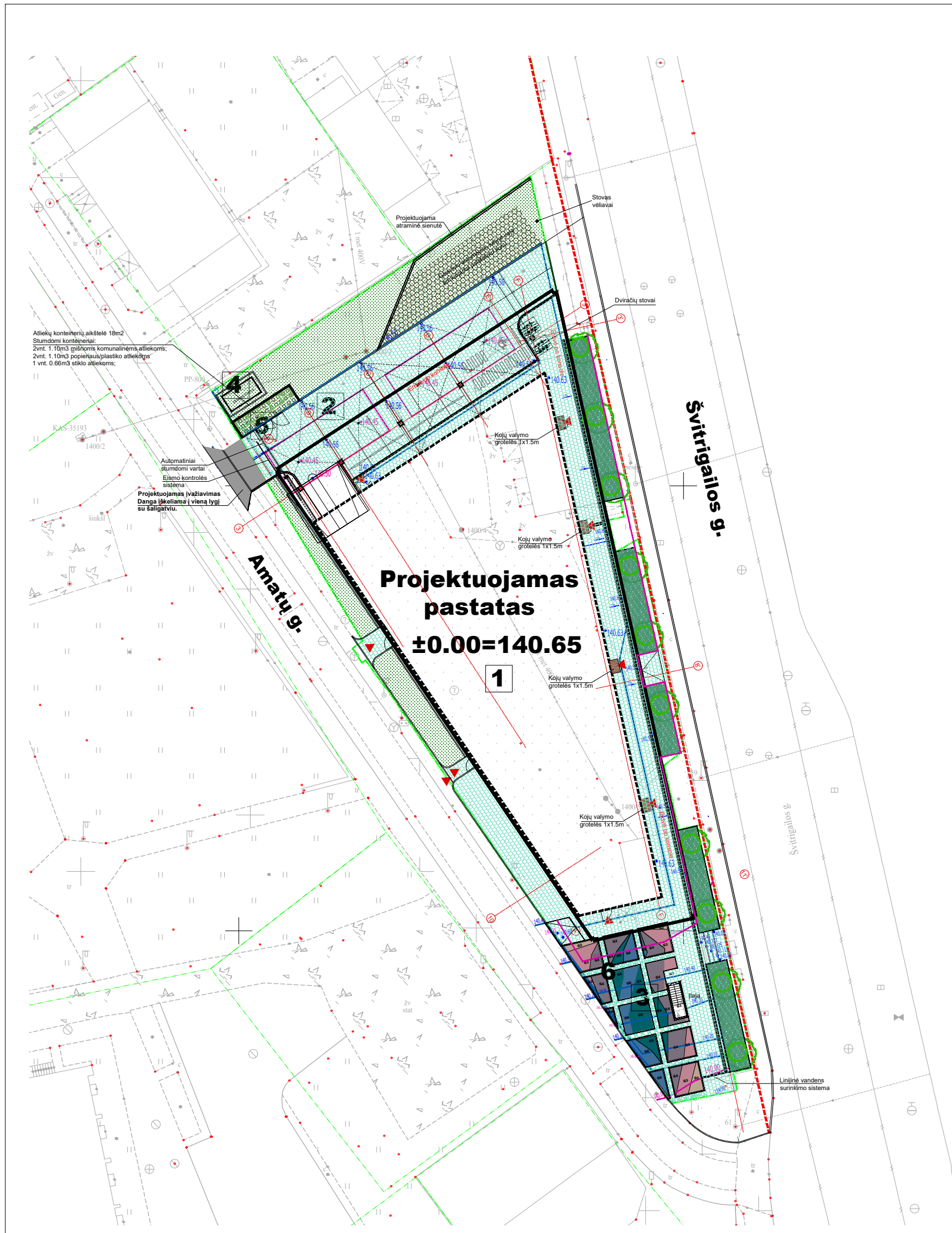

ŽELDINIAI				
Medžiai				
	Lot.	Klevas trakinis 'Elsrijk'	4x tr. 25 - 30 cm, SG, ST, H 5m	10 vnt
	Liet.	<i>Acer campestre</i> 'Elsrijk'		
Krūmų masyvai				
	Lot.	Lanksva beržalapė	H 0,6 - 0,8 m C3/C5 Sodinama 4 vnt/m2	352 vnt
	Liet.	<i>Spiraea betulifolia</i>		
Pavieniai krūmai				
	Lot.	Stefanandra karpytalapė	C7,5/C10	21 vnt
	Liet.	<i>Stephanandra incisa</i> 'Crispa'		
	Lot.	Lanksvūnė šermukšnialapė	H 0,8 - 1 m C7,5/C10	20 vnt
	Liet.	<i>Sorbaria sorbifolia</i> 'Sem'		
	Lot.	Lanksva pilkoji 'Grefsheim'	H 0,8 - 1 m C7,5/C10	20 vnt
	Liet.	<i>Spiraea x cinerea</i> 'Grefsheim'		
Daugiamečiai žoliniai augalai				
	G1	Daugiametės gėlės Sodinamos vazonuose	C1/C2 Sodinama 6vnt/m2	25 m2
	G2	Žemi smilginiai augalai su svogūninėmis gėlėmis	P9/C1 Sodinama 7vnt/m2	11 m2
	G3	Vidutinio aukščio daugiametės gėlės	P9/C1 Sodinama 7vnt/m2	25 m2
	G4	Vidutinio aukščio smilginiai augalai su svogūninėmis ir vietinės kilmės gėlėmis	P9/C1 Sodinama 6vnt/m2	31 m2
	G5	Aukšti smilginiai augalai su vietinės kilmės gėlėmis	P9/C1 Sodinama 5vnt/m2	17 m2
	G6	Aukšti vietinės kilmės augalai	P9/C1 Sodinama 5vnt/m2	13 m2

A	2023-08			
LAIDA	IŠLEIDIMO DATA	LAIDOS STATUSAS, KEITIMO PRIEŽASTIS (JEI TAIKOMA)		
Atestato Nr.			Laura Kazuraitė +370 695 87569 www.gamtoje.eu Laura@gamtoje.eu	STATINIO PROJEKTO PAVADINIMAS <b>Administracinis pastatas Švitrigailos g. 19, 21, 23, Vilnius statybos projektas</b>
	5372	PV	N. Podpriatov	2023-08
A 2040	PDV	R. Bimba		2023-08
A1354	ARCH.	R. Valionis		2023-08
				STATINIO NUMERIS IR PAVADINIMAS <b>21/05/26 - 72 AS ADMINISTRACINIS PASTATAS</b>
				DOKUMENTO PAVADINIMAS <b>Apželdinimo dalis Sklypo apželdinimo schema</b>
				Laida <b>A</b>
LT	STATYTOJAS IR (ARBA) UŽSAKOVAS UAB „Vilbra“ Švitrigailos g. 13, LT-03228 Vilnius Į.k.123507120		DOKUMENTO ŽYMUO <b>21/05/26 - 72 AS-PP</b>	
			Lapas	Lapų

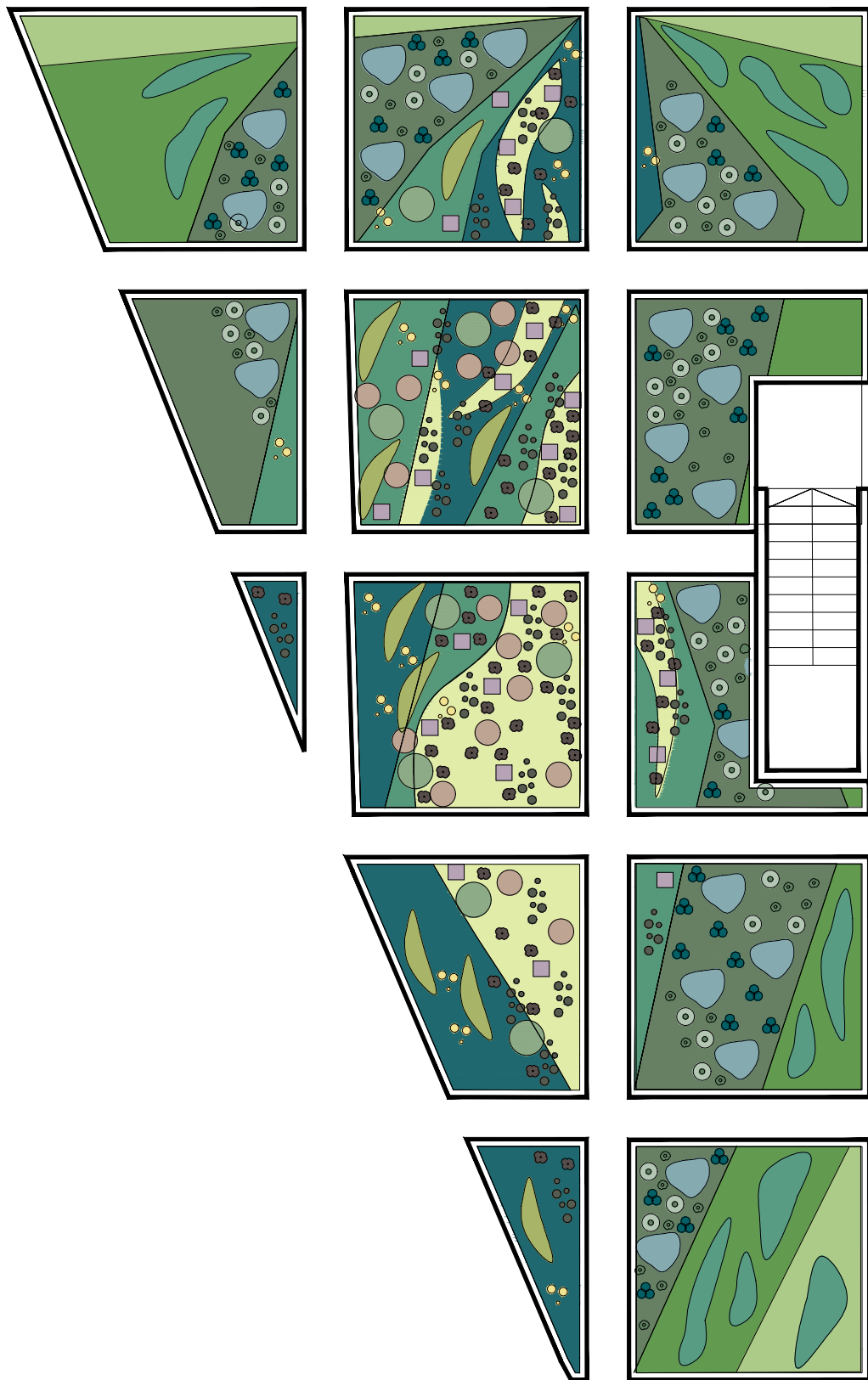

**SMILGINIAI AUGALAI**

	Lot. Liet. Lot. Liet.	Eraičinas 'Sunrise'			
	Lot. Lot. Lot. Liet. Lot. Liet.	<i>Festuca 'Sunrise'</i>	C1	70 vnt	
	Lot. Lot. Lot. Liet. Lot. Liet.	Mėlitas rudeninis			
	Lot. Lot. Lot. Liet. Lot. Liet.	<i>Sesleria autumnalis</i>	C1	144 vnt	
	Lot. Lot. Lot. Liet. Lot. Liet.	Graikštusis striepsnėnis			
	Lot. Lot. Lot. Liet. Lot. Liet.	<i>Bouteloua gracilis</i>	C1	192 vnt	
	Lot. Lot. Lot. Liet. Lot. Liet.	Kupstinis barzdūnas 'Blue Heaven'			
	Lot. Lot. Lot. Liet. Lot. Liet.	<i>Schizachyrium scoparium 'Blue Heaven'</i>	C2	84 vnt	
	Lot. Lot. Lot. Liet. Lot. Liet.	Soruolė 'Fairy tails'			
	Lot. Lot. Lot. Liet. Lot. Liet.	<i>Pennisetum orientale 'Fairy tails'</i>	C2	70 vnt	

**VIENMETĖS, DVIMETĖS, SAVAIME UŽSISĖJANČIOS GĖLĖS**

	Lot. Liet. Lot. Liet.	Didysis amis arba paprastoji morka			
	Lot. Lot. Lot. Liet. Lot. Liet.	<i>Ammi majus / Daucus carota</i>	C1	68 vnt	
	Lot. Lot. Lot. Liet. Lot. Liet.	Pankolis paprastasis 'Purpurascens'			
	Lot. Lot. Lot. Liet. Lot. Liet.	<i>Foeniculum vulgare 'Purpurascens'</i>	C2	30 vnt	
	Lot. Lot. Lot. Liet. Lot. Liet.	Kalendra blakinė			
	Lot. Lot. Lot. Liet. Lot. Liet.	<i>Coriandrum sativum</i>	C1	38 vnt	



**SVOGŪNINĖS GĖLĖS**

	Lot. Liet. Lot. Liet.	Vilkdalgis tinklinis			
	Lot. Lot. Lot. Liet. Lot. Liet.	<i>Iris reticulata</i>	Svogūnėlis	600 vnt	
	Lot. Lot. Lot. Liet. Lot. Liet.	Baltoji snieguolė			
	Lot. Lot. Lot. Liet. Lot. Liet.	<i>Galanthus nivalis</i>	Svogūnėlis	600 vnt	
	Lot. Lot. Lot. Liet. Lot. Liet.	Dekoratyvinis česnakas			
	Lot. Lot. Lot. Liet. Lot. Liet.	<i>Allium multibulbosum 'Nigrum'</i>	Svogūnėlis	300 vnt	
	Lot. Lot. Lot. Liet. Lot. Liet.	Dekoratyvinis česnakas			
	Lot. Lot. Lot. Liet. Lot. Liet.	<i>Allium Atropurpureum</i>	Svogūnėlis	200 vnt	

**DAUGIAMETĖS GĖLĖS**

	Lot. Lot. Lot. Liet. Lot. Liet.	Erikinis astras 'Pink Cloud'			
	Lot. Lot. Lot. Liet. Lot. Liet.	<i>Aster ericoides 'Pink Cloud'</i>			
	Lot. Lot. Lot. Liet. Lot. Liet.	Pievinė miegalė			
	Lot. Lot. Lot. Liet. Lot. Liet.	<i>Succisa pratensis</i>	C1	51 vnt	
	Lot. Lot. Lot. Liet. Lot. Liet.	Verbena strėlialapė 'Rosea'			
	Lot. Lot. Lot. Liet. Lot. Liet.	<i>Verbena hastata 'Rosea'</i>	C1	36 vnt	
	Lot. Lot. Lot. Liet. Lot. Liet.	Veronikūnas sibirinis			
	Lot. Lot. Lot. Liet. Lot. Liet.	<i>Veronicastrum sibiricum</i>	C1	23 vnt	
	Lot. Lot. Lot. Liet. Lot. Liet.	Zunda jukalapė			
	Lot. Lot. Lot. Liet. Lot. Liet.	<i>Eryngium yuccifolium</i>	C2	57 vnt	
	Lot. Lot. Lot. Liet. Lot. Liet.	Rausvažiedė ežiūolė 'White Swan'			
	Lot. Lot. Lot. Liet. Lot. Liet.	<i>Echinacea purpurea 'White Swan'</i>	C2	74 vnt	
	Lot. Lot. Lot. Liet. Lot. Liet.	Šalavijas kvapnūsiai 'Vatican white'			
	Lot. Lot. Lot. Liet. Lot. Liet.	<i>Salvia sclarea 'Vatican white'</i>	C1	69 vnt	
	Lot. Lot. Lot. Liet. Lot. Liet.	Karpažolė siauralapė			
	Lot. Lot. Lot. Liet. Lot. Liet.	<i>Euphorbia cyparissias</i>	C1	120 vnt	
	Lot. Lot. Lot. Liet. Lot. Liet.	Tikrasis lipikas			
	Lot. Lot. Lot. Liet. Lot. Liet.	<i>Galium verum</i>	C1	33 vnt	
	Lot. Lot. Lot. Liet. Lot. Liet.	Rudbekija 'Green Wizard'			
	Lot. Lot. Lot. Liet. Lot. Liet.	<i>Rudbeckia occidentalis 'Green Wizard'</i>	C2	52 vnt	



A	2023-08			
LAIDA	IŠLEIDIMO DATA	LAIDOS STATUSAS, KEITIMO PRIEŽASTIS (JEI TAIKOMA)		
Atestato Nr.	 ARCHITEKTŪROS KURYBINĖ GRUPĖ	 Laura Kazutaitė +370 695 87569 www.gamtoje.eu Laura@gamtoje.eu	STATINIO PROJEKTO PAVADINIMAS <b>Administracinis pastatas Švitrigailos g. 19, 21, 23, Vilnius statybos projektas</b>	
5372	PV	N. Podpriatov	2023-08	
A 2040	PDV	R. Bimba	2023-08	
A1354	ARCH.	R. Valionis	2023-08	
			STATINIO NUMERIS IR PAVADINIMAS <b>21/05/26 - 72 AS</b> ADMINISTRACINIS PASTATAS	
			DOKUMENTO PAVADINIMAS <b>Apželdinimo dalis</b> <b>Parko dalies apželdinimo detalizacija</b>	Laida <b>A</b>
LT	STATYTOJAS IR (ARBA) UŽSAKOVAS UAB „Vilbra“ Švitrigailos g. 13, LT-03228 Vilnius Į.k.123507120		DOKUMENTO ŽYMUO <b>21/05/26 - 72 AS-PP</b>	
			Lapas	Lapų

EKSPLIKACIJA

Projektuojamos kalvelės iziogspsė

ŽELDINIAI

Medžiai

	Lot.	Grauzelinė gudobelė	3x tr., SG H 2,5-3 m	4 vnt
	Lot.	<i>Crataegus laevigata</i>	Daugiakamienė	

Krūmai

	Lot.	Sedula raudonoji 'Midwinter Fire'	H 0,8 - 1 m C7,5/C10	34 vnt
	Lot.	<i>Cornus sanguinea</i> 'Midwinter Fire'		

Vijokliai

	Lot.	Gebenė lipikė ( )	Daugiakamienė	24 vnt
	Lot.	<i>Hedera helix</i>		

Daugiamečiai žoliniai augalai

	G1	Daugiametės gėlės	P9/C1 Sodinama 7vnt/m2	150 m2
	G2	Smilginiai augalai	C1 Sodinama 6vnt/m2	123 m2
	G3	Kiliminiai daugiamečiai augalai	P9 Sodinama 7vnt/m2	36 m2

Medžiagos

	Metalinis bortas	210 m
	Nukrepiamasis šviestuvai	8 vnt
	Stulpelinis šviestuvai	24 vnt

Želdyno pjūvis

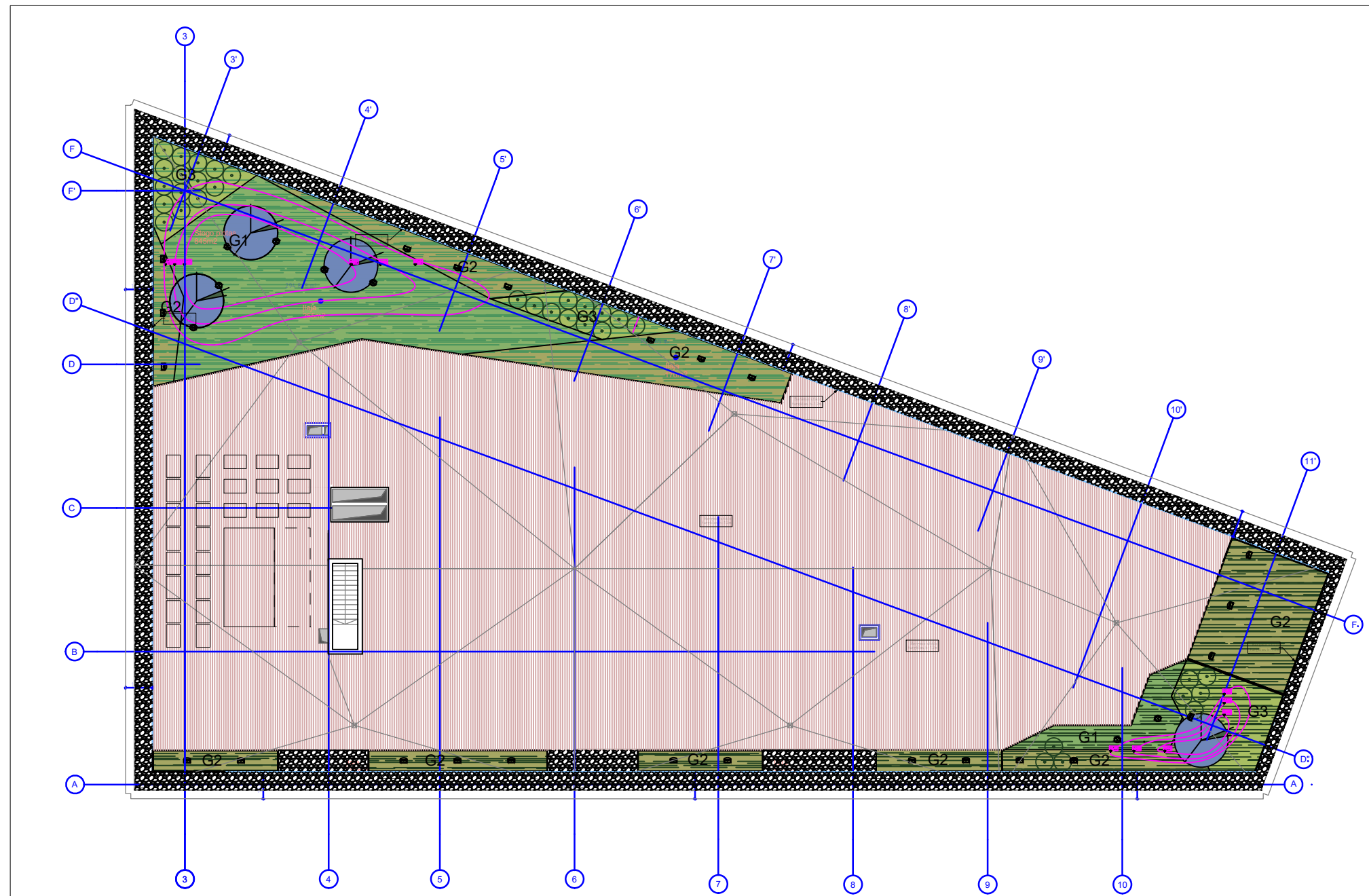
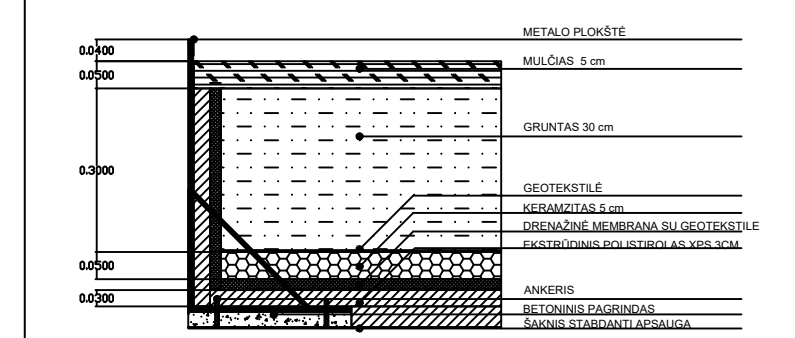

A	2023-08	LAIIDOS STATUSAS, KEITIMO PRIEŽASTIS (JEI TAIKOMA)	
LAIIDA	IŠLEIDIMO DATA		
Atestato Nr.			STATINIO PROJEKTO PAVADINIMAS
5372	PV	N. Podpriatov	2023-08
A 2040	PDV	R. Bimba	2023-08
A1354	ARCH.	R. Valionis	2023-08
			STATINIO NUMERIS IR PAVADINIMAS
			<b>21/05/26 - 72 AS</b> ADMINISTRACINIS PASTATAS
			DOKUMENTO PAVADINIMAS
			Apželdinimo dalis
			Stogo terasos apželdinimo schema
			Laida
			A
			DOKUMENTO ŽYMUO
			21/05/26 - 72 AS-PP
			Lapas
			Lapų
LT	STATYTOJAS IR (ARBA) UŽSAKOVAS		
	UAB „Vilbra“ Švitruigailos g. 13, LT-03228 Vilnius Į.k.123507120		

VAZONAS A

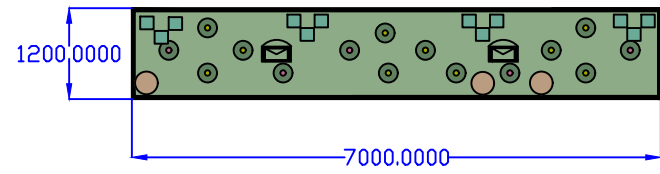

VAZONAS B

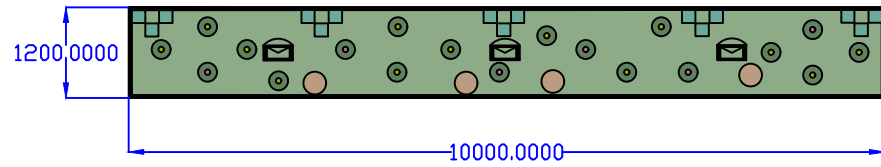

VAZONAS C

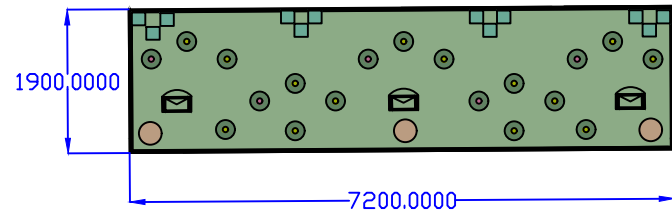

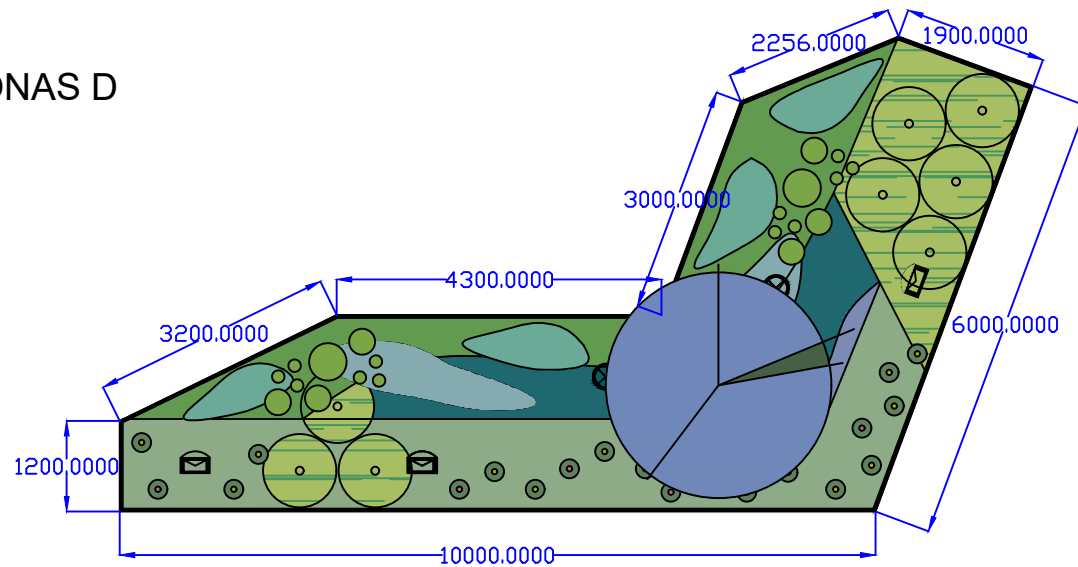

VAZONAS D



VAZONAS A				VAZONAS C					
SMILGINIAI AUGALAI				SMILGINIAI AUGALAI					
	Lot. Liet.	Lendrūnas smailiažiedis 'Waldenbuch'	C1	35 vnt		Lot. Liet.	Lendrūnas smailiažiedis 'Waldenbuch'	C1	56 vnt
	Lot. Liet.	Calamagrostis x acutiflora 'Waldenbuch'				Lot. Liet.	Calamagrostis x acutiflora 'Waldenbuch'		
DAUGIAMETĖS GĖLĖS				DAUGIAMETĖS GĖLĖS					
	Lot. Liet.	Karpažolė siauralapė	C1	12 vnt		Lot. Liet.	Karpažolė siauralapė	C1	12 vnt
	Lot. Liet.	Euphorbia cyparissias				Lot. Liet.	Euphorbia cyparissias		
	Lot. Liet.	Ežiuiolė keistoji	C1	10 vnt		Lot. Liet.	Ežiuiolė keistoji	C1	14 vnt
	Lot. Liet.	Echinacea paradoxa				Lot. Liet.	Echinacea paradoxa		
	Lot. Liet.	Ežiuiolė blyškioji	C1	5 vnt		Lot. Liet.	Ežiuiolė blyškioji	C1	5 vnt
	Lot. Liet.	Echinacea pallida				Lot. Liet.	Echinacea pallida		
	Lot. Liet.	Valerijonas vaistinis	C1	3 vnt		Lot. Liet.	Valerijonas vaistinis	C1	3 vnt
	Lot. Liet.	Valeriana officinalis				Lot. Liet.	Valeriana officinalis		
SVOGŪNINĖS GĖLĖS				SVOGŪNINĖS GĖLĖS					
	Lot. Liet.	Vilkdalgis tinklinis	svogūnėlis	60 vnt		Lot. Liet.	Vilkdalgis tinklinis	svogūnėlis	75 vnt
	Lot. Liet.	Iris reticulata				Lot. Liet.	Iris reticulata		
	Lot. Liet.	Baltoji snieguolė	svogūnėlis	60 vnt		Lot. Liet.	Baltoji snieguolė	svogūnėlis	75 vnt
	Lot. Liet.	Galanthus nivalis				Lot. Liet.	Galanthus nivalis		
	Lot. Liet.	Dekoratyvinis česnakas	svogūnėlis	40 vnt		Lot. Liet.	Dekoratyvinis česnakas	svogūnėlis	55 vnt
	Lot. Liet.	Allium obliquum				Lot. Liet.	Allium obliquum		
VAZONAS B				VAZONAS D					
SMILGINIAI AUGALAI				MEDŽIAI/KRŪMAI					
	Lot. Liet.	Lendrūnas smailiažiedis 'Waldenbuch'	C1	49 vnt		Lot. Liet.	Grauzelinė gudobelė	3x tr., SG H 2,5-3 m	1 vnt
	Lot. Liet.	Calamagrostis x acutiflora 'Waldenbuch'				Lot. Liet.	Crataegus laevigata	Daugiakamienė	
DAUGIAMETĖS GĖLĖS				SMILGINIAI AUGALAI					
	Lot. Liet.	Karpažolė siauralapė	C1	15 vnt		Lot. Liet.	Lendrūnas smailiažiedis 'Waldenbuch'	C1	48 vnt
	Lot. Liet.	Euphorbia cyparissias				Lot. Liet.	Calamagrostis x acutiflora 'Waldenbuch'		
	Lot. Liet.	Ežiuiolė keistoji	C1	13 vnt		Lot. Liet.	Mėltas rudėnis	C1	48 vnt
	Lot. Liet.	Echinacea paradoxa				Lot. Liet.	Sesleria autumnalis		
	Lot. Liet.	Ežiuiolė blyškioji	C1	6 vnt		Lot. Liet.	Kupstinis barzdūnas 'Prairie Blues'	C1	24 vnt
	Lot. Liet.	Echinacea pallida				Lot. Liet.	Schizachyrium scoparium 'Prairie Blues'		
	Lot. Liet.	Valerijonas vaistinis	C1	4 vnt					
	Lot. Liet.	Valeriana officinalis							
SVOGŪNINĖS GĖLĖS				DAUGIAMETĖS GĖLĖS					
	Lot. Liet.	Vilkdalgis tinklinis	svogūnėlis	75 vnt		Lot. Liet.	Karpažolė siauralapė	C1	12 vnt
	Lot. Liet.	Iris reticulata				Lot. Liet.	Euphorbia cyparissias		
	Lot. Liet.	Baltoji snieguolė	svogūnėlis	75 vnt		Lot. Liet.	Ežiuiolė keistoji	C1	15 vnt
	Lot. Liet.	Galanthus nivalis				Lot. Liet.	Echinacea paradoxa		
	Lot. Liet.	Dekoratyvinis česnakas	svogūnėlis	50 vnt		Lot. Liet.	Ežiuiolė blyškioji	C1	5 vnt
	Lot. Liet.	Allium obliquum				Lot. Liet.	Echinacea pallida		
						Lot. Liet.	Dirktas 'Blue Ice'	C1	17 vnt
						Lot. Liet.	Amsonia 'Blue Ice'		
						Lot. Liet.	Vaistinė girmetė 'Blue Cloud'	C1	35 vnt
						Lot. Liet.	Calamintha nepeta 'Blue Cloud'		
						Lot. Liet.	Melėsas 'Little Spire'	C1	9 vnt
						Lot. Liet.	Perovskia 'Little Spire'		
						Lot. Liet.	Kalninis šažiuurkštis	C1	63vnt
						Lot. Liet.	Paxistima canbyi		
SVOGŪNINĖS GĖLĖS				SVOGŪNINĖS GĖLĖS					
	Lot. Liet.	Vilkdalgis tinklinis	svogūnėlis	90 vnt		Lot. Liet.	Vilkdalgis tinklinis	svogūnėlis	90 vnt
	Lot. Liet.	Iris reticulata				Lot. Liet.	Iris reticulata		
	Lot. Liet.	Baltoji snieguolė	svogūnėlis	90 vnt		Lot. Liet.	Baltoji snieguolė	svogūnėlis	90 vnt
	Lot. Liet.	Galanthus nivalis				Lot. Liet.	Galanthus nivalis		
	Lot. Liet.	Dekoratyvinis česnakas	svogūnėlis	80 vnt		Lot. Liet.	Dekoratyvinis česnakas	svogūnėlis	80 vnt
	Lot. Liet.	Allium obliquum				Lot. Liet.	Allium obliquum		

PASTABA: Vilkdalgiai ir snieguolės sodinami netaisyklingomis grupėmis po 15 vnt. Dekoratyviniai česnakai sodinami per visą vazono plotą.

A	2023-08			
LAIDA	IŠLEIDIMO DATA	LAIDOS STATUSAS, KEITIMO PRIEŽASTIS (JEI TAIKOMA)		
Atestato Nr.	 ARCHITEKTŪROS KURYBINĖ GRUPĖ	 Laura Kazuraitytė +370 695 87569 www.gamtoje.eu Laura@gamtoje.eu	STATINIO PROJEKTO PAVADINIMAS <b>Administracinis pastatas Švitrigailos g. 19, 21, 23, Vilnius statybos projektas</b>	
5372	PV	N. Podpriatov	2023-08	
A 2040	PDV	R. Bimba	2023-08	
A1354	ARCH.	R. Valionis	2023-08	
			STATINIO NUMERIS IR PAVADINIMAS <b>21/05/26 - 72 AS</b> ADMINISTRACINIS PASTATAS	
			DOKUMENTO PAVADINIMAS Apželdinimo dalis Vazonų A;B;C;D; apželdinimo detalizacija	Laida <b>A</b>
LT	STATYTOJAS IR (ARBA) UŽSAKOVAS UAB „Vilbra“ Švitrigailos g. 13, LT-03228 Vilnius Į.k.123507120		DOKUMENTO ŽYMUO <b>21/05/26 - 72 AS-PP</b>	
			Lapas	Lapų

# VAZONAS E

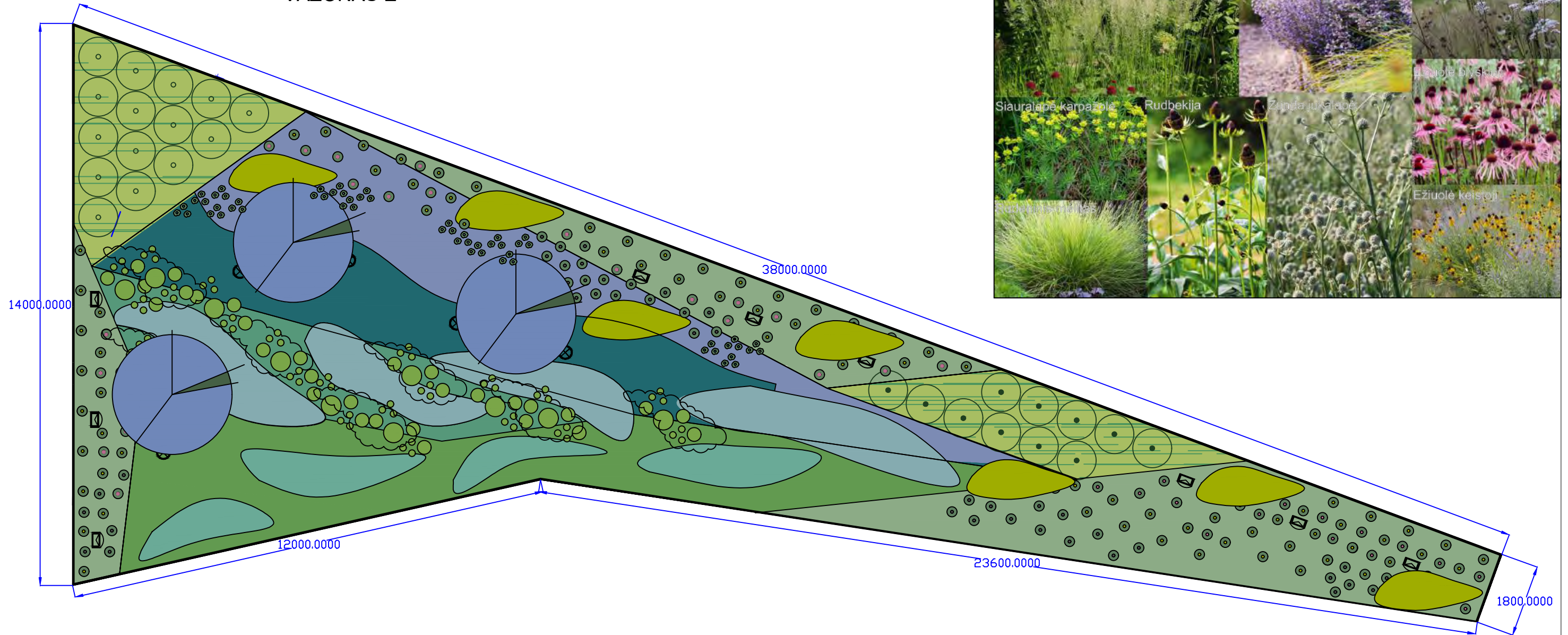

VAZONAS E			
<b>MEDŽIAI/KRŪMAI</b>		<b>DAUGIAMETĖS GĖLĖS</b>	
	Liet. Grauzelinė gudobelė Lot. <i>Crataegus laevigata</i>	3x tr., SG H 2,5-3 m Daugiakamienė	3 vnt
	Liet. Sedula raudonoji 'Midwinter Fire' Lot. <i>Cornus sanguinea</i> 'Midwinter Fire'	H 0,8-1 m C7,5/C10	26 vnt
<b>SMILGINIAI AUGALAI</b>		<b>DAUGIAMETĖS GĖLĖS</b>	
	Liet. Lendrūnas smailiažiedis 'Waldenbuch' Lot. <i>Calamagrostis x acutiflora</i> 'Waldenbuch'	C1	220 vnt
	Liet. Mėlitas rudeninis Lot. <i>Sesleria autumnalis</i>	C1	120 vnt
	Liet. Kupstinis barzdūnas 'Prairie Blues' Lot. <i>Schizachyrium scoparium</i> 'Prairie Blues'	C1	155 vnt
<b>DAUGIAMETĖS GĖLĖS</b>		<b>SVOGŪNINĖS GĖLĖS</b>	
	Liet. Karpazolė siauralapė Lot. <i>Euphorbia cyparissias</i>	C1	98 vnt
	Liet. Ežiuiolė keistoji Lot. <i>Echinacea paradoxa</i>	C1	80 vnt
	Liet. Ežiuiolė blyškioji Lot. <i>Echinacea pallida</i>	C1	30 vnt
	Liet. Melėsas 'Little Spire' Lot. <i>Perovskia</i> 'Little Spire'	C1	80 vnt
	Liet. Zunda jukalapė Lot. <i>Eryngium yuccifolium</i>	C1	54 vnt
	Liet. Rudbekija 'Green Wizard' Lot. <i>Rudbeckia occidentalis</i> 'Green Wizard'	C1	43 vnt
	Liet. Vingiorškstinė kraujažolė Lot. <i>Achillea Filipendulina</i>	C1	48 vnt
	Liet. Dirktas 'Blue Ice' Lot. <i>Amsonia</i> 'Blue Ice'	C1	110 vnt
	Liet. Vaistinė girmetė 'Blue Cloud' Lot. <i>Calamintha nepeta</i> 'Blue Cloud'	C1	110 vnt
	Liet. Kalninis šilžiurkštis Lot. <i>Paxistima canbyi</i>	C1	210vnt
	Liet. Vilkdalgis tinklinis Lot. <i>Iris reticulata</i>	svogūnėlis	330 vnt
	Liet. Baltoji snieguolė Lot. <i>Galanthus nivalis</i>	svogūnėlis	330 vnt
	Liet. Dekoratyvinis česnakas Lot. <i>Allium obliquum</i>	svogūnėlis	220 vnt

PASTABA: Vilkdalgiai ir snieguolės sodinami netaisyklingomis grupėmis po 30 vnt. Dekoratyviniai česnakai sodinami per visą vazono plotą.

A	2023-08	LAIIDOS STATUSAS, KEITIMO PRIEŽASTIS (JEI TAIKOMA)	
LAIDA	IŠLEIDIMO DATA	LAIIDOS STATUSAS, KEITIMO PRIEŽASTIS (JEI TAIKOMA)	
Atestato Nr.			STATINIO PROJEKTO PAVADINIMAS
5372	PV	N. Podpriatov	2023-08
A 2040	PDV	R. Bimba	2023-08
A1354	ARCH.	R. Valionis	2023-08
Laura Kazutaitė +370 695 87569 www.gamtoje.eu laura@gamtoje.eu			Administracinis pastatas Švitrigailos g. 19, 21, 23, Vilnius statybos projektas
STATYTOJAS IR (ARBA) UŽSAKOVAS			STATINIO NUMERIS IR PAVADINIMAS
LT	UAB „Vilbra“ Švitrigailos g. 13, LT-03228 Vilnius [k.123507120		21/05/26 - 72 AS ADMINISTRACINIS PASTATAS
STATYTOJAS IR (ARBA) UŽSAKOVAS			DOKUMENTO PAVADINIMAS
UAB „Vilbra“ Švitrigailos g. 13, LT-03228 Vilnius [k.123507120			Apželdinimo dalis Vazono E apželdinimo detalizacija
STATYTOJAS IR (ARBA) UŽSAKOVAS			DOKUMENTO ŽYMUO
UAB „Vilbra“ Švitrigailos g. 13, LT-03228 Vilnius [k.123507120			21/05/26 - 72 AS-PP
STATYTOJAS IR (ARBA) UŽSAKOVAS			Laida
UAB „Vilbra“ Švitrigailos g. 13, LT-03228 Vilnius [k.123507120			A
STATYTOJAS IR (ARBA) UŽSAKOVAS			Lapas
UAB „Vilbra“ Švitrigailos g. 13, LT-03228 Vilnius [k.123507120			Lapų

PROJEKTUOJAMŲ ŽELDINIŲ KIEKIAI

MEDŽIAI				
Žymuo	Lietuviškas pavadinimas	Lotyniškas pavadinimas	Techninės specifikacijos	Kiekis VNT
M1	Klevas trakinis, 'Elsrijk'	<i>Acer campestre</i> 'Elsrijk'	4x tr. 25 - 30 cm, SG, ST, H 5m	11
KRŪMAI SODINAMI MASYVUOSE				
K1	Lanksva beržalapė	<i>Spiraea betulifolia</i>	H 60-80 cm C5/C7,5	352
KRŪMAI SODINAMI VAZONUOSE				
K2	Karpytalapė stefanandra 'Crispa'	<i>Stephanandra Incisa</i> 'Crispa'	C5/C7,5	21
K3	Lanksvūnė šermukšnialapė	<i>Sorbaria sorbifolia</i>	C5/C7,5	20
K4	Lanksva pilkoji 'Grefsheim'	<i>Spiraea x cinerea</i> 'Grefsheim'	C5/C7,5	20
ŽOLINIAI AUGALAI				
G1	Mėlitas rudeninis	<i>Sesleria autumnalis</i>	C1	82
G1	Siauralapė karpažolė	<i>Euphorbia cyparissias</i>	C1	70
G1	Tikrasis lipikas	<i>Galium verum</i>	C1	38
G1	Dobilas ilgavaisis	<i>Trifolium rubens</i>	C1	48
G1	Pievinė miegalė	<i>Succisa pratensis</i>	C1	48
G2	Eraičinas, 'Sunrise'	<i>Festuca</i> 'Sunrise'	C1	40
G2	Siauralapė karpažolė	<i>Euphorbia cyparissias</i>	C1	17
G3	Mėlitas rudeninis	<i>Sesleria autumnalis</i>	C1	144
G3	Siauralapė karpažolė	<i>Euphorbia cyparissias</i>	C1	103
G4	Grakštusis striepsnėnis	<i>Bouteloua gracilis</i>	C1	192
G4	Šalavijas kvapūsis 'Vatican white'	<i>Salvia scabra</i> 'Vatican white'	C1	69
G4	Ežiūolė rausvažiedė 'White Swan'	<i>Echinacea purpurea</i> 'White Swan'	C2	74
G4	Zunda jukalapė	<i>Eryngium yuccifolium</i>	C2	57
G4	Blakinė kaliandra	<i>Coriandrum sativum</i>	C1	38
G5	Barzdūnas kupstinis 'Blue Heaven'	<i>Schizachyrium scoparium</i> 'Blue Heaven'	C2	84
G5	Pankolis paprastesnis 'Purpurascens'	<i>Foeniculum vulgare</i> 'Purpurascens'	C2	21
G5	Erikinis astras 'Pink Cloud'	<i>Aster ericoides</i> 'Pink Cloud'	C2	14
G5	Veronikūnas sibirinis	<i>Veronicastrum sibiricum</i>	C1	27

G5	Tikrasis lipikas	<i>Galium verum</i>	C1	15
G5	Rudbekia 'Green Wizard'	<i>Rudbeckia occidentalis</i> 'Green Wizard'	C1	32
G5	Didysis amis	<i>Ammi majus</i>	C1	40
G5	Pievinė miegalė	<i>Succisa pratensis</i>	C1	25
G6	Soruolė 'Fairy Tails'	<i>Pennisetum</i> 'Fairy Tails'	C2	70
G6	Pankolis paprastesnis 'Purpurascens'	<i>Foeniculum vulgare</i> 'Purpurascens'	C2	9
G6	Erikinis astras 'Pink Cloud'	<i>Aster ericoides</i> 'Pink Cloud'	C2	4
G6	Veronikūnas sibirinis	<i>Veronicastrum sibiricum</i>	C1	9
G6	Tikrasis lipikas	<i>Galium verum</i>	C1	18
G6	Rudbekia 'Green Wizard'	<i>Rudbeckia occidentalis</i> 'Green Wizard'	C1	18
G6	Didysis amis	<i>Ammi majus</i>	C1	28
G6	Pievinė miegalė	<i>Succisa pratensis</i>	C1	26
SVOGŪNINIAI AUGALAI				
G1	Tinklinis vilkdalgis	<i>Iris reticulata</i>	Svogūnėlis	200
G1	Baltoji snieguolė	<i>Galanthus nivalis</i>	Svogūnėlis	200
G1	Dekoratyviniis česnakas	<i>Allium obliquum</i>	Svogūnėlis	120
G2-G6	Tinklinis vilkdalgis	<i>Iris reticulata</i>	Svogūnėlis	600
G2-G6	Baltoji snieguolė	<i>Galanthus nivalis</i>	Svogūnėlis	600
G2-G6	Dekoratyviniis česnakas 'Nigrum'	<i>Allium multibulbosum</i> 'Nigrum'	Svogūnėlis	300
G2-G6	Dekoratyviniis česnakas	<i>Allium Atropurpureum</i>	Svogūnėlis	200
STOGO TERASOS ŽELDINIAI				
MEDŽIAI				
M1	Grauzelinė gudobelė	<i>Crataegus laevigata</i>	3 x tr., SG H 250-300 cm Daugiakamienė	4
KRŪMAI				
K1	Raudonoji sedula 'Midwinter fire'	<i>Cornus sanguinea</i> 'Midwinter fire'	H - 80-100cm C7,5/C10	34
ŽOLINIAI AUGALAI				
G1	Siauralapė karpažolė	<i>Euphorbia cyparissias</i>	C1	173
G1	Keistoji ežiūolė	<i>Echinacea paradoxa</i> var. <i>paradoxa</i>	C1	152
G1	Blyškioji ežiūolė	<i>Echinacea pallida</i>	C1	61
G1	Zunda jukalapė	<i>Eryngium yuccifolium</i>	C1	54

G1	Mėlesas paprastasis 'Little Spire'	<i>Perovskia atriplicifolia</i> 'Little Spire'	C1	89
G1	Rudbekia 'Green Wizard'	<i>Rudbeckia occidentalis</i> 'Green Wizard'	C1	43
G1	Vingiorykštinė kraujažolė	<i>Achillea filipendulina</i>	C1	48
G1	Dirktas 'Blue Ice'	<i>Amsonia</i> 'Blue Ice'	C1	127
G1	Girmėtė vaistinė 'Blue Cloud'	<i>Calamintha nepeta</i> 'Blue Cloud'	C1	145
G1	Valerijonas vaistinis	<i>Valeriana officinalis</i>	C1	16
G2	Smailiažiedis lendrūnas 'Waldenbuch'	<i>Calamagrostis x acutiflora</i> 'Waldenbuch'	C1	478
G2	Rudeninis mėlitas	<i>Sesleria autumnalis</i>	C1	168
G2	Kupstinis barzdūnas 'Prairie Blues'	<i>Schizachyrium scoparium</i> 'Prairie Blues'	C1	179
G3	Kalninis šilžiurkštis	<i>Paxistima canbyi</i>	C1	273
SVOGŪNINIAI AUGALAI				
G1-G2	Tinklinis vilkdalgis	<i>Iris reticulata</i>	Svogūnėlis	420
G1-G2	Baltoji snieguolė	<i>Galanthus nivalis</i>	Svogūnėlis	420
G1-G2	Dekoratyviniis česnakas	<i>Allium obliquum</i>	Svogūnėlis	300

A	2023-08	Medžiaga konkursui			
LAIDA	IŠLEIDIMO DATA	LAIDOS STATUSAS, KEITIMO PRIEŽASTIS (JEI TAIKOMA)			
Atestato Nr.	 ARCHITEKTŪROS KURBINĖ GRUPE	 Laura Kazuraite +370 695 87569 www.gamtoje.lt Laura@gamtoje.lt	STATINIO PROJEKTO PAVADINIMAS <b>Administracinis pastatas Švitrigailos g. 19, 21, 23, Vilnius statybos projektas</b>		
5372	PV	N. Podpriatov	2023-08	STATINIO NUMERIS IR PAVADINIMAS <b>21/05/26 - 72 AS</b> ADMINISTRACINIS PASTATAS	
A 2040	PDV	R. Bimba	2023-08		
A1354	ARCH.	R. Valionis	2023-08		
				DOKUMENTO PAVADINIMAS Apželdinimo dalis Kiekių žiniaraštis	Laida <b>A</b>
LT	STATYTOJAS IR (ARBA) UŽSAKOVAS UAB „Vilbra“ Švitrigailos g. 13, LT-03228 Vilnius Į.k. 123507120		DOKUMENTO ŽYMUO <b>21/05/26 - 72 AS-PP</b>		Lapas Lapų

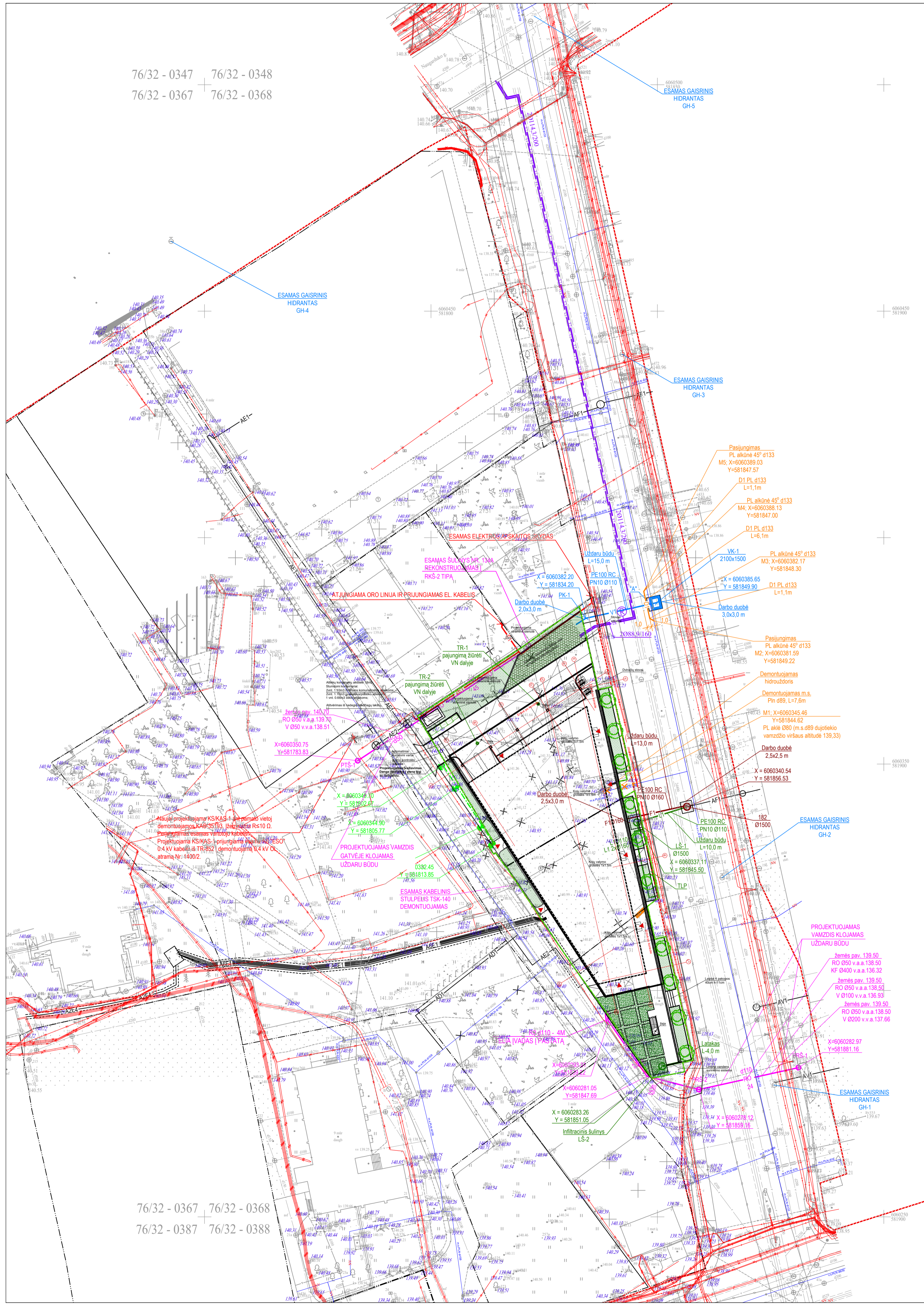

76/32 - 0347 + 76/32 - 0348  
76/32 - 0367 + 76/32 - 0368

76/32 - 0367 + 76/32 - 0368  
76/32 - 0387 + 76/32 - 0388

TP DERINIMAI:

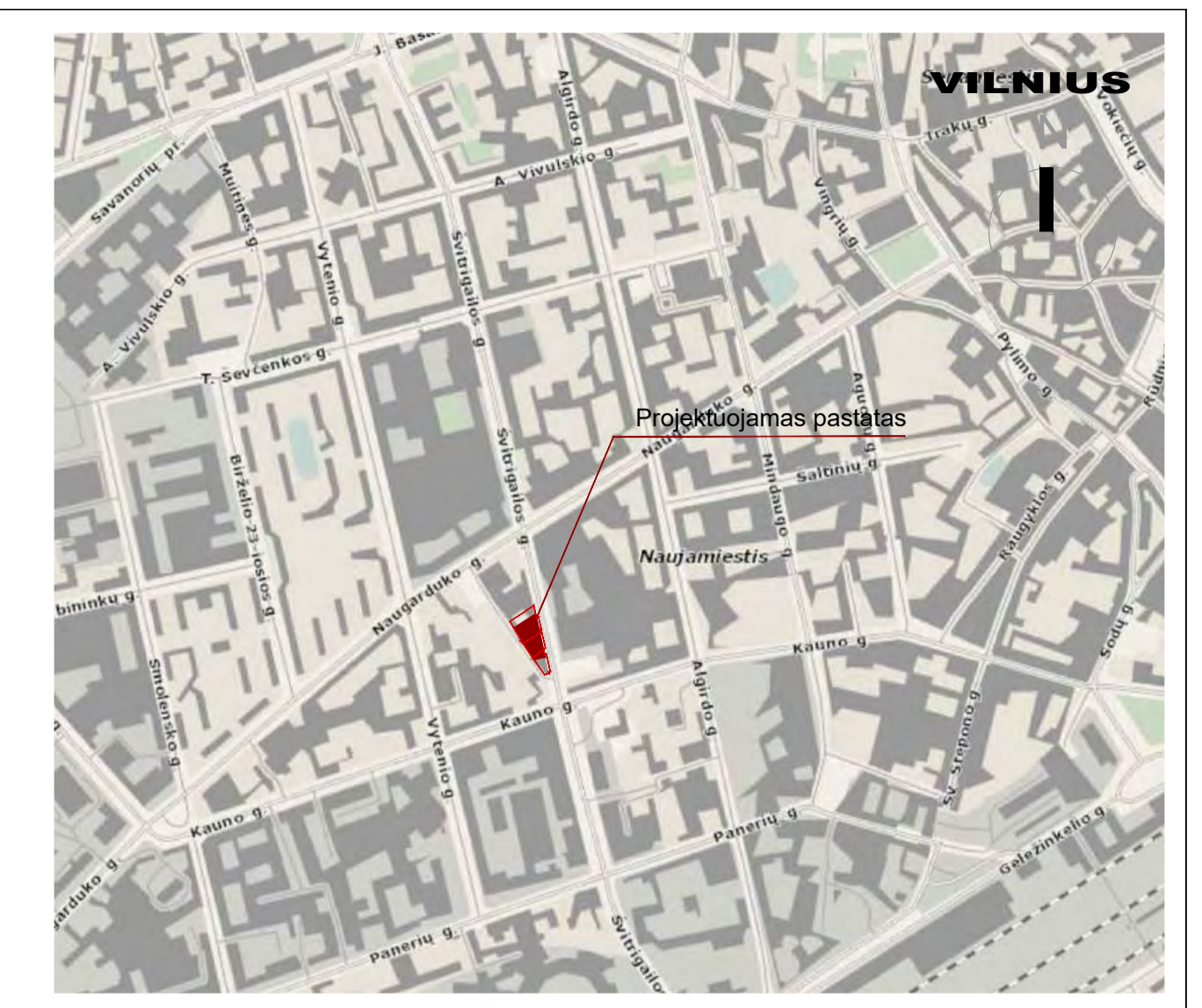

Situacijos schema M1:10000

EKSPLIKACIJA		
Nr.	PAVADINIMAS	PASTABOS
1	Projektuojamas pastatas	
2	Pravažiavimas	
3	Parkas	
4	Generatorius	
5	Buitinių atliekų konteinerių aikštelė	
6	Atraminė sienutė h 0-1.1m, L-40m	

SUTARTINIAI ŽYMĖJIMAI	
	Sklypų ribos
	Gatvės raudonosios linijos
	Požeminio užstatymo linija
	Užstatymo zonos linija
	Graunami pastatai
	Projektuojamas vandentiekio tinklas
	Projektuojamas buitinių nuotekų tinklas
	Projektuojamas lietaus nuotekų tinklas
	Projektuojama ryšių RKKK
	Projektuojami šilumos tinklai
	Projektuojami 0.4 kV elektros tinklai
	Projektuojamas mažo slėgio dujotiekis
	Projektuojamas žemėnimas
	Anksčiau suproj. vandentiekio tinklai
	Anksčiau suproj. buitinių nuotekų tinklai
	Anksčiau suproj. apšvietimo tinklai
	Anksčiau dujų tinklai
	Anksčiau suproj. 0.4 kV elektros tinklai
	Anksčiau suproj. 10 kV elektros tinklai
	Demontuojami esami tinklai
	Demontuojami mažo slėgio dujotiekio tinklai

Anksčiau suprojektuoti elektros tinklai užnešti pagal projektą "Elektros tiekimas administraciniam pastatui Švitrigailos g. 19, Vilnius, Vilniaus m. sav." Užsakovas: UAB "Vilbra" Projekto Nr. NEU-2021.5679-TP-LE

- Pastabos:
1. Projektas atliktas pagal visus priešgaisrinės saugos reikalavimus.
  2. Trečiųjų asmenų interesai nepažeisti.
  3. Statybos darbai gatvės ribose vykdomi vadovaujantis STR 1.06.01:2016 "Statybos darbai. Statinio statybos priežiūra". Lietuvos Respublikos Vyriausybės 2004-02-11 nutarimu Nr. 155, patvirtintu kelių priežiūros tvarkos aprašu, Lietuvos Respublikos saugaus eismo automobilių keliais įstatymu, Vilniaus miesto tarybos 2018-03-07 sprendimu Nr. 1-1419, automobilių kelių standartizuotų dangų konstrukcijų projektavimo taisyklėmis KPT SDK 19 ir kitais susijusiais teisės aktais. Išardytos gatvės dangos ir jų pagrindai turi būti įrengiami pagal esamą konstrukciją.
  4. Esant poreikiui, prieš darbų pradžią, rangovas parengia ir suderina laikiną eismo organizavimo darbo projektą su VMSA eismo organizavimo skyriumi ir Vilniaus m. VPK kelių policijos valdyba.
  5. Vykdam darbus, atkasus ST kanalus, apsaugoti juos nuo sugriovimo išramstant arba darbus po kanalais vykdyti prastūmimais. Atkastiems kanalams, darbų vykdymo vietoje atlikti hidroizoliaciją, klijuojama 2 sluoksnių dangą.
  6. Prieš darbų pradžią reikia gauti AB "ESO", AB "Ignitis", AB "Telia LT", UAB "Skaidula", UAB "Vilniaus vandenys", UAB "Grinda", UAB "Vilniaus apšvietimas" sutikimus žemės kasimo darbams šių įmonių eksploatuojamų tinklų apsaugos zonose.
  7. Prieš žemės kasimo darbus būtina išsikviesti AB "ESO", AB "Ignitis", AB "Telia LT", UAB "Skaidula", UAB "Vilniaus vandenys", UAB "Grinda", UAB "Vilniaus apšvietimas" atstovus šių įmonių eksploatuojamų tinklų trasų nužymėjimui.
  8. Žemės kasimo darbus dujotiekio apsaugos zonoje vykdyti tik rankiniu būdu.
  9. Išlaikyti minimalius leistinus vertikalius atstumus tarp dujotiekio ir naujų komunikacijų.
  10. Statybos metu išardytos esamos dangos ir jų pagrindai turi būti atstatomi ir pradinę padėtį pagal esamą konstrukciją. Atstatomos, remontuojamos ir naujos dangos turi būti įrengiamos vadovaujantis STR 2.06.04 "Gatvės. Bendrieji reikalavimai", JT ASFALTAS 08, automobilių kelių žemės darbų atlikimo ir žemės sankasos įrengimo taisyklės JT ŠS 17 ir automobilių kelių standartizuotų dangų konstrukcijų projektavimo taisyklėmis KPT SDK 19, įvertinant esamas geologines sąlygas ir esamų gatvių kategorijas. Atstatomų dangų mazgai bus detalizuojami darbo projekto rengimo stadijoje.

TOPD suteiktas unikalus numeris: TIHS1-20221222-095488

A	2023 09	STATYBA LEIDŽIANČIAM DOKUMENTUI GAUTI
LAIDA	IŠLEIDIMO DATA	LAIDOS STATUSAS, KEITIMO PRIEŽASTIS (JEI TAIKOMA)
KVAL. PATV. DOK. NR.		STATINIO PROJEKTO PAVADINIMAS
5372	N. PODPRIATOV	ADMINISTRACINIS PASTATAS ŠVITRIGAILOS G. 19, VILNIUJE, STATYBOS PROJEKTAS
KVAL. PATV. DOK. NR.		STATINIO NUMERIS IR PAVADINIMAS
16975	A. MERKYTĖ	21/05/26-72 ADMINISTRACINIS PASTATAS
8451	I. SKALSKIENĖ	DOKUMENTO PAVADINIMAS
19785	K. UNTULIS	SUVESTINIS INŽINERINIŲ TINKLŲ PLANAS M1:500
LT	UAB „Vilbra“ Švitrigailos g. 13, LT-03228 Vilnius Įk.123507120	DOKUMENTO ŽYMYS
		21/05/26 - 72-TP-BD-01.1
		Lapų
		1 1

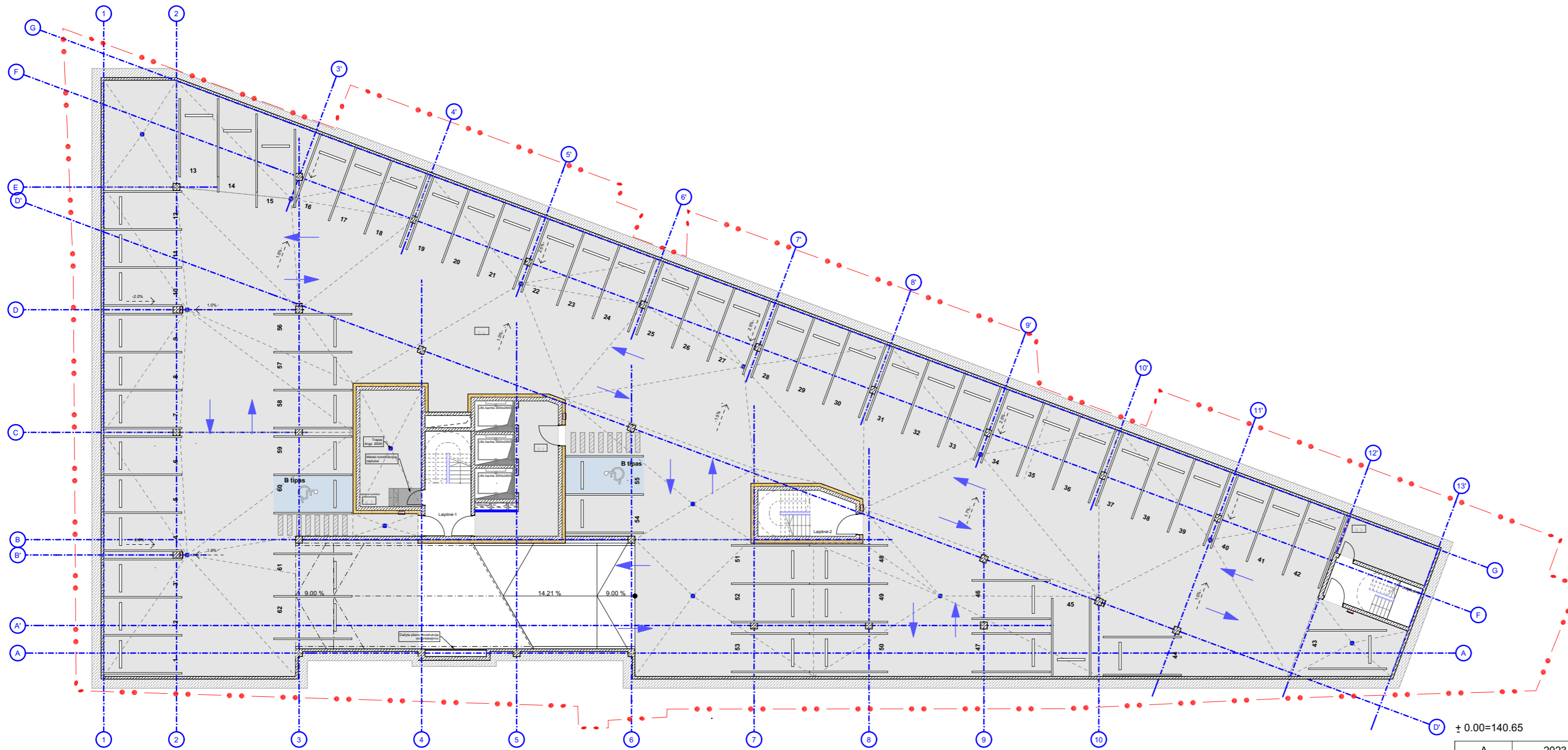

-3 AUKŠTAS		
Nr.	Pavadinimas	Plotas, m²
<b>AUTOMOBILIŲ SAUGYKLA</b>		
0.4	Automobilių saugykla	1,777.47
		<b>1,777.47 m²</b>
<b>BENDRO NAUDOJIMO PATALPOS</b>		
0.1	Holas	27.50
0.2	Gaisrinė siurblinė	30.41
0.3	Patalpa	15.43
		<b>73.34 m²</b>
		<b>1,850.81 m²</b>

± 0.00=140.65

A	2023-09		
LAIDA	IŠLEIDIMO DATA	LAIDOS STATUSAS, KEITIMO PRIEŽASTIS (JEI TAIKOMA)	
Atestato Nr.	 A. Tumėno g. 4-25, Vilnius, tel. 2647464, faks. 2791304, akg@akg.lt		STATINIO PROJEKTO PAVADINIMAS <b>Administracinis pastatas Švitrigailos g. 19, Vilniuje, Statybos projektas</b>
5372	PV	N. Podpriatov	2023-09
A 2040	ARCH.	R. Bimba	2023-09
A 1354	ARCH.	R. Valionis	2023-09
			STATINIO NUMERIS IR PAVADINIMAS <b>21/05/26 - 72 ADMINISTRACINIS PASTATAS</b>
			DOKUMENTO PAVADINIMAS <b>-3a aukštas M 1:200</b>
			Laida <b>A</b>
LT	STATYTOJAS IR (ARBA) UŽSAKOVAS UAB „Vilbra“ Švitrigailos g. 13, LT-03228 Vilnius Į.k. 123507120		21/05/26 - 72 AS-PP Lapas Lapų 1

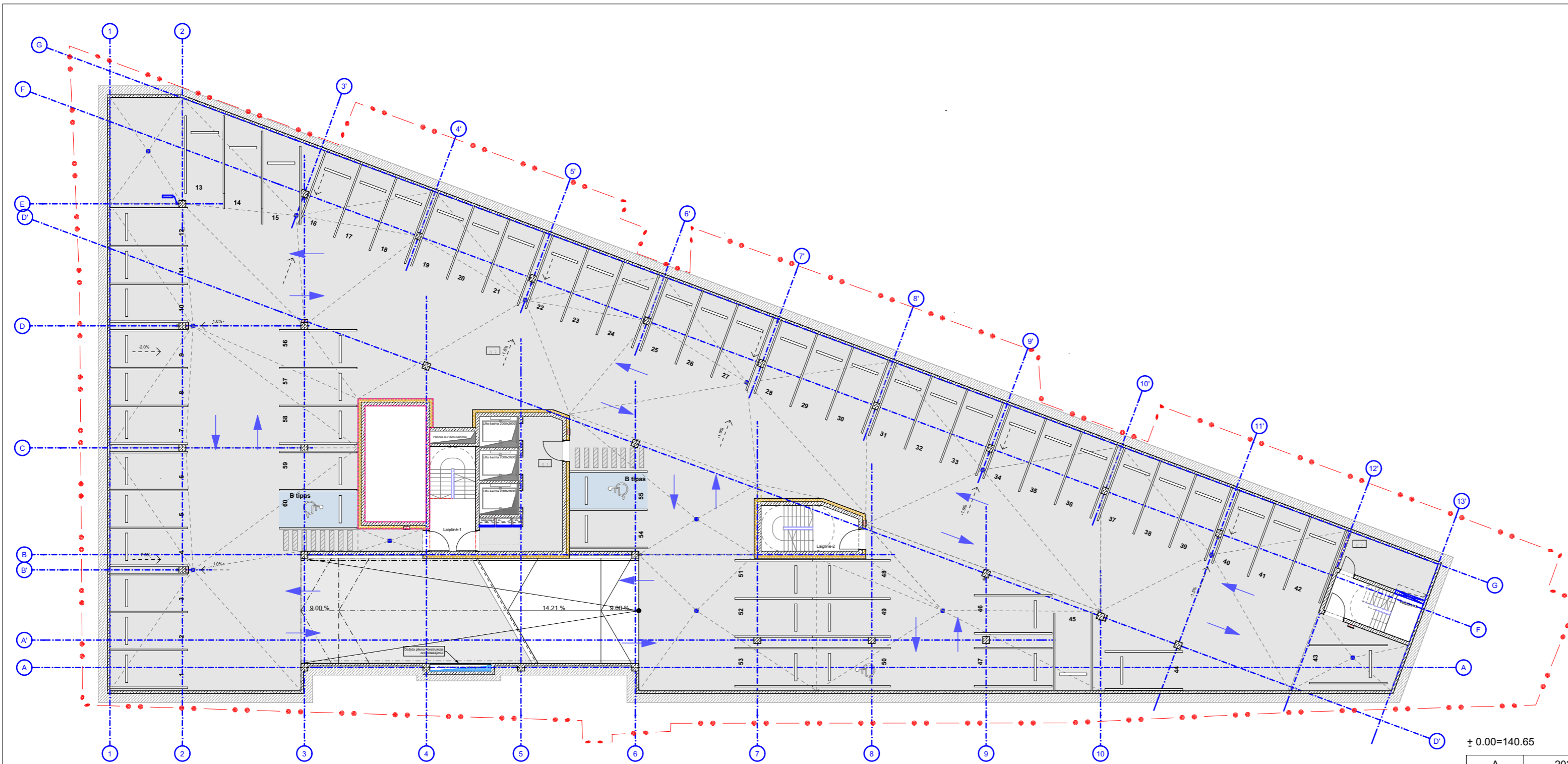

-2 AUKŠTAS		
Nr.	Pavadinimas	Plotas, m <sup>2</sup>
<b>AUTOMOBILIŲ SAUGYKLA</b>		
0.3	Automobilių saugykla	1,720.86
		<b>1,720.86 m<sup>2</sup></b>
<b>BENDRO NAUDOJIMO PATALPOS</b>		
0.1	Holas	27.50
0.2	Patalpa	15.43
		<b>42.93 m<sup>2</sup></b>
		<b>1,763.79 m<sup>2</sup></b>

± 0.00=140.65

A	2023-09		
LAIDA	IŠLEIDIMO DATA	LAIDOS STATUSAS, KEITIMO PRIEŽASTIS (JEI TAIKOMA)	
Atestato Nr.	 A. Tumėno g. 4-25, Vilnius, tel. 2647464, faks. 2791304, akg@akg.lt		STATINIO PROJEKTO PAVADINIMAS <b>Administracinis pastatas Švitrigailos g. 19, Vilniuje, Statybos projektas</b>
5372	PV	N. Podpriatov	2023-09
A 2040	ARCH.	R. Bimba	2023-09
A 1354	ARCH.	R. Valionis	2023-09
			STATINIO NUMERIS IR PAVADINIMAS <b>21/05/26 - 72 ADMINISTRACINIS PASTATAS</b>
			DOKUMENTO PAVADINIMAS <b>-2a aukštas M 1:200</b>
			Laida <b>A</b>
LT	STATYTOJAS IR (ARBA) UŽSAKOVAS UAB „Vilbra“ Švitrigailos g. 13, LT-03228 Vilnius Į.k. 123507120		21/05/26 - 72 AS-PP Lapas Lapų 2



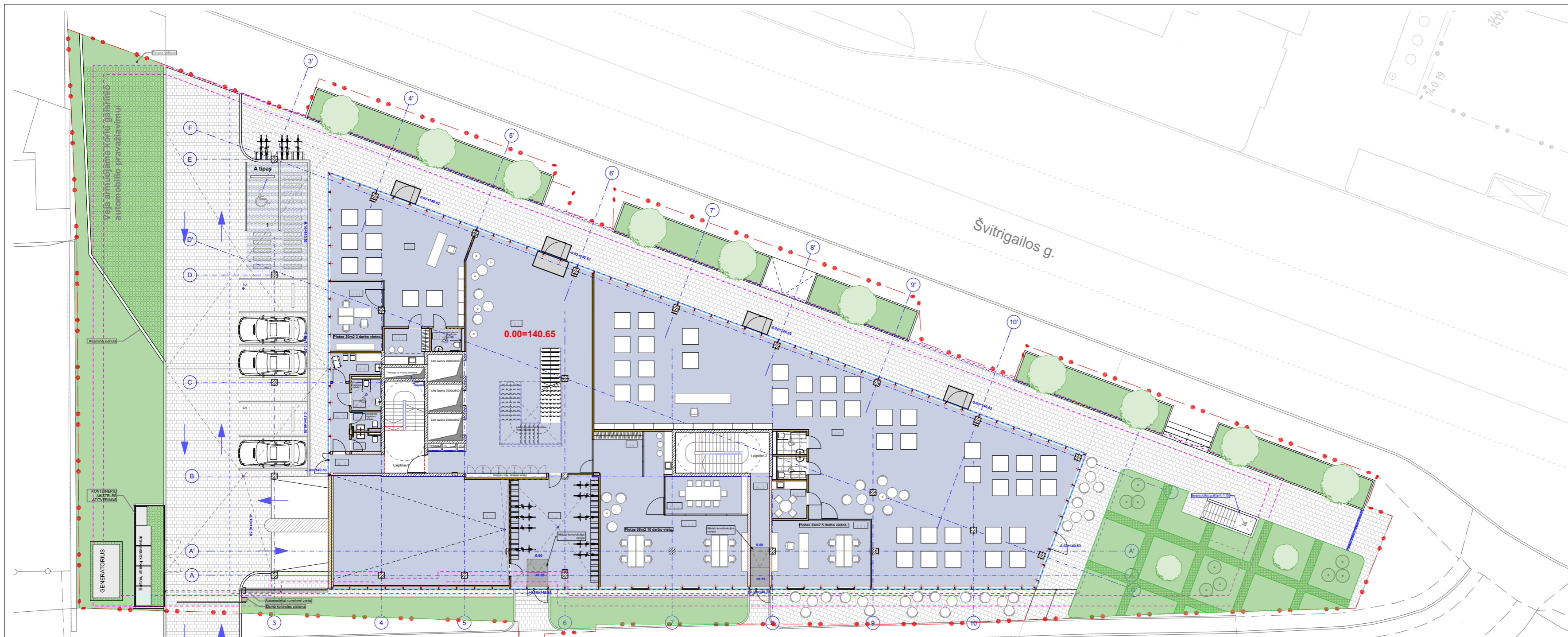

1 AUKŠO PATALPŲ EKSPLIKACIJA		
Nr.	Pavadinimas	Plotas, m <sup>2</sup>
<b>BENDRO NAUDOJIMO PATALPOS</b>		
0.1	HOLAS	150.99
0.2	WC	2.83
0.3	WC	2.83
0.4	WC	5.06
0.5	Motinos ir vaiko patalpa	6.81
0.6	Dviračių patalpa (30 dvir.vt.)	53.21
0.7	Tech. patalpa	105.60
K-1	Koridorius	5.64
K-2	Koridorius	11.91
K-3	Koridorius	7.25
		<b>352.13 m<sup>2</sup></b>
<b>BIURAS (PAGAL POREIKĮ KAVINĖ)</b>		
1.3	Biuras (pagal poreikį kavinės patalpos)	19.54
1.3.1	Biuras (pagal poreikį kavinės patalpos)	73.38
1.3.2	Biuras (pagal poreikį kavinės patalpos)	18.45
		<b>111.37 m<sup>2</sup></b>
<b>KOMERCINĖS PATALPOS I</b>		
1.1	Komercinės patalpos	81.38
1.1.1	Komercinės patalpos	20.20
1.1.2	Komercinės patalpos	8.66
1.1.3	WC	3.74
		<b>113.98 m<sup>2</sup></b>
<b>KOMERCINĖS PATALPOS II (PAGAL POREIKĮ KAVINĖ)</b>		
1.2	Komercinės (pagal poreikį kavinės) patalpos	375.28
1.2.1	Komercinės (pagal poreikį kavinės) patalpos	36.49
1.2.2	Komercinės (pagal poreikį kavinės) patalpos	7.28
1.2.3	WC	3.74
1.2.4	WC	3.74
		<b>426.53 m<sup>2</sup></b>
		<b>1,004.01 m<sup>2</sup></b>

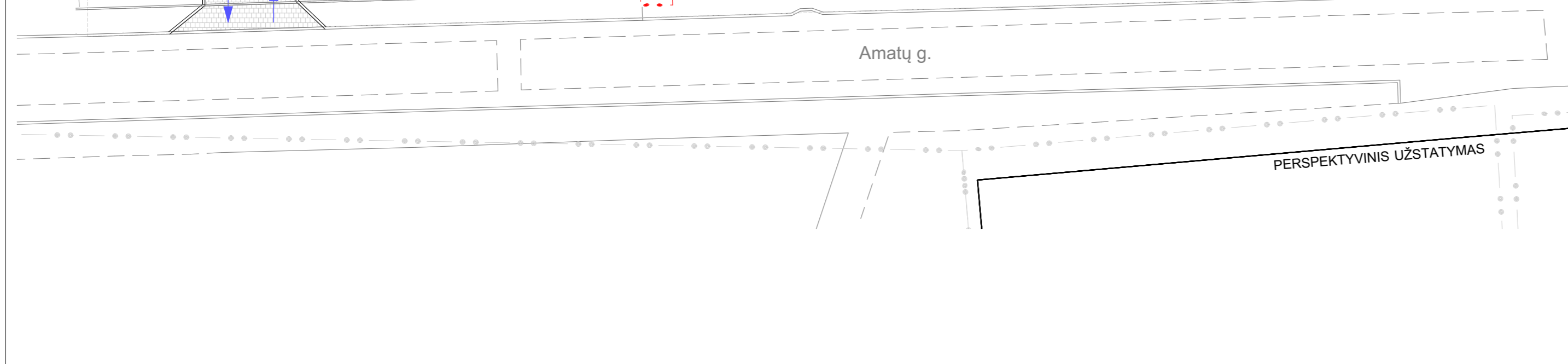

A		2023-09			
LAIDA		IŠLEIDIMO DATA		LAIDOS STATUSAS, KEITIMO PRIEŽASTIS (JEI TAIKOMA)	
Atestato Nr.		 ARCHITEKTŪROS KURYBINĖ GRUPĖ A. Tumėno g. 4-25, Vilnius, tel. 2647464, faks. 2791304, akg@akg.lt		STATINIO PROJEKTO PAVADINIMAS Administracinis pastatas Švitrigailos g. 19, Vilniuje, Statybos projektas	
5372	PV	N. Podpriatov	2023-09	STATINIO NUMERIS IR PAVADINIMAS <b>21/05/26 - 72</b> ADMINISTRACINIS PASTATAS	
A 2040	ARCH.	R. Bimba	2023-09		
A 1354	ARCH.	R. Valionis	2023-09		
				DOKUMENTO PAVADINIMAS 1 aukšto planas M 1:200	
				Laida <b>A</b>	
LT		STATYTOJAS IR (ARBA) UŽSAKOVAS UAB „Vilbra“ Švitrigailos g. 13, LT-03228 Vilnius Į.k. 123507120		21/05/26 - 72 AS-PP	
				Lapas	Lapų
				4	

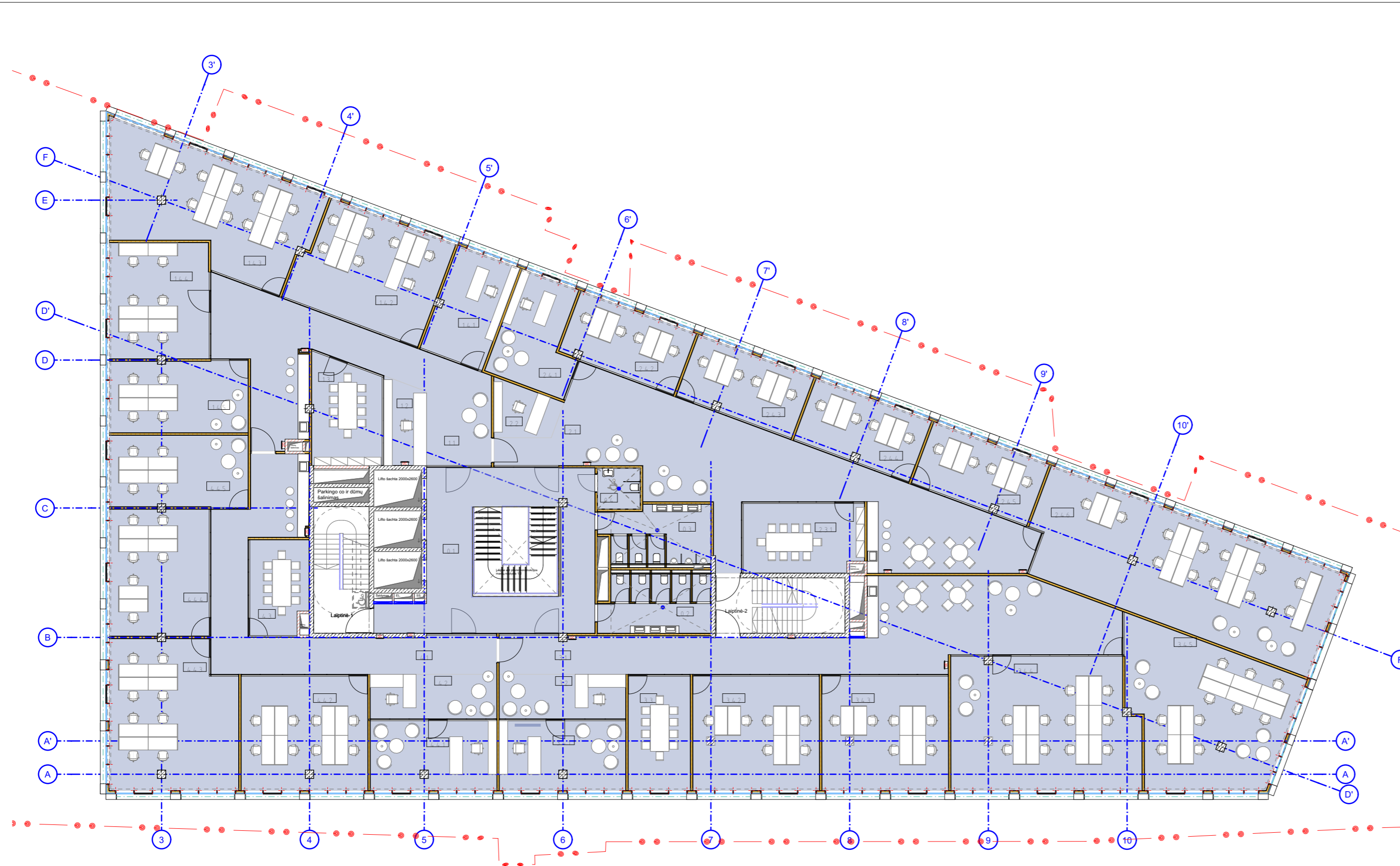

2 AUKŠTAS			Plotas, m <sup>2</sup>
Nr.	Pavadinimas		
<b>BENDRO NAUDOJIMO PATALPOS</b>			
0.1	Holas		63.72
0.2	WC		17.30
0.3	WC		16.71
0.4	WC		5.06
			<b>102.79 m<sup>2</sup></b>
<b>I BIURAS</b>			
1.1	Biuras(Koridorius/Bendro naudojimo erdvė)		67.33
1.2	Biuras(Administratorė) 1 darbo vt.		10.20
1.3	Biuras(Pasitarimų patalpa)		20.86
1.4.1	Biuras(Darbo patalpa) 1 darbo vt.		20.78
1.4.2	Biuras(Darbo patalpa) 7 darbo vt.		43.92
1.4.3	Biuras(Darbo patalpa) 10 darbo vt.		62.93
1.4.4	Biuras(Darbo patalpa) 6 darbo vt.		33.69
1.4.5	Biuras(Darbo patalpa) 4 darbo vt.		28.91
			<b>288.62 m<sup>2</sup></b>
<b>II BIURAS</b>			
2.1	Biuras(Koridorius/Bendro naudojimo erdvė)		118.44
2.2	Biuras(Administratorė) 1 darbo vt.		9.17
2.3.1	Biuras(Pasitarimų patalpa)		24.07
2.4.1	Biuras(Darbo patalpa) 1 darbo vt.		21.82
2.4.2	Biuras(Darbo patalpa) 4 darbo vt.		23.31
2.4.3	Biuras(Darbo patalpa) 4 darbo vt.		23.05
2.4.4	Biuras(Darbo patalpa) 4 darbo vt.		23.05
2.4.5	Biuras(Darbo patalpa) 4 darbo vt.		23.05
2.4.6	Biuras(Darbo patalpa) 14 darbo vt.		97.97
			<b>363.93 m<sup>2</sup></b>
<b>III BIURAS</b>			
3.1	Biuras(Koridorius/Bendro naudojimo erdvė)		99.57
3.2	Biuras(Administratorė) 1 darbo vt.		16.41
3.3	Biuras(Pasitarimų patalpa)		20.64
3.4.1	Biuras(Darbo patalpa) 1 darbo vt.		25.56
3.4.2	Biuras(Darbo patalpa) 6 darbo vt.		41.99
3.4.3	Biuras(Darbo patalpa) 6 darbo vt.		42.02
3.4.4	Biuras(Darbo patalpa) 8 darbo vt.		71.20
3.4.5	Biuras(Darbo patalpa) 8 darbo vt.		65.53
			<b>382.92 m<sup>2</sup></b>
<b>IV BIURAS</b>			
4.1	Biuras(Koridorius/Bendro naudojimo erdvė)		59.43
4.2	Biuras(Administratorė) 1 darbo vt.		16.42
4.3	Biuras(Pasitarimų patalpa)		15.69
4.4.1	Biuras(Darbo patalpa) 1 darbo vt.		25.57
4.4.2	Biuras(Darbo patalpa) 6 darbo vt.		42.00
4.4.3	Biuras(Darbo patalpa) 7 darbo vt.		53.84
4.4.4	Biuras(Darbo patalpa) 7 darbo vt.		36.86
4.4.5	Biuras(Darbo patalpa) 4 darbo vt.		28.91
			<b>278.72 m<sup>2</sup></b>
			<b>1,416.98 m<sup>2</sup></b>

± 0.00=140.65

A	2023-09			
LAIDA	IŠLEIDIMO DATA	LAIDOS STATUSAS, KEITIMO PRIEŽASTIS (JEI TAIKOMA)		
Atestato Nr.	 A. Tumėno g. 4-25, Vilnius, tel. 2647464, faks. 2791304, akg@akg.lt			STATINIO PROJEKTO PAVADINIMAS <b>Administracinis pastatas Švitrigailos g. 19, Vilniuje, Statybos projektas</b>
5372	PV	N. Podpriatov	2023-09	STATINIO NUMERIS IR PAVADINIMAS <b>21/05/26 - 72 ADMINISTRACINIS PASTATAS</b>
A 2040	ARCH.	R. Bimba	2023-09	
A 1354	ARCH.	R. Valionis	2023-09	
DOKUMENTO PAVADINIMAS <b>2-6 aukšto planas M 1:100</b>				Laida <b>A</b>
LT	STATYTOJAS IR (ARBA) UŽSAKOVAS UAB „Vilbra“ Švitrigailos g. 13, LT-03228 Vilnius Į.k.123507120			Lapas <b>5</b>
21/05/26 - 72 AS-PP				Lapų <b>5</b>

Stogo planas	
Terasos plotas	980m <sup>2</sup>
Apželdintas plotas	296m <sup>2</sup>
Skalda užpiltas plotas	178m <sup>2</sup>

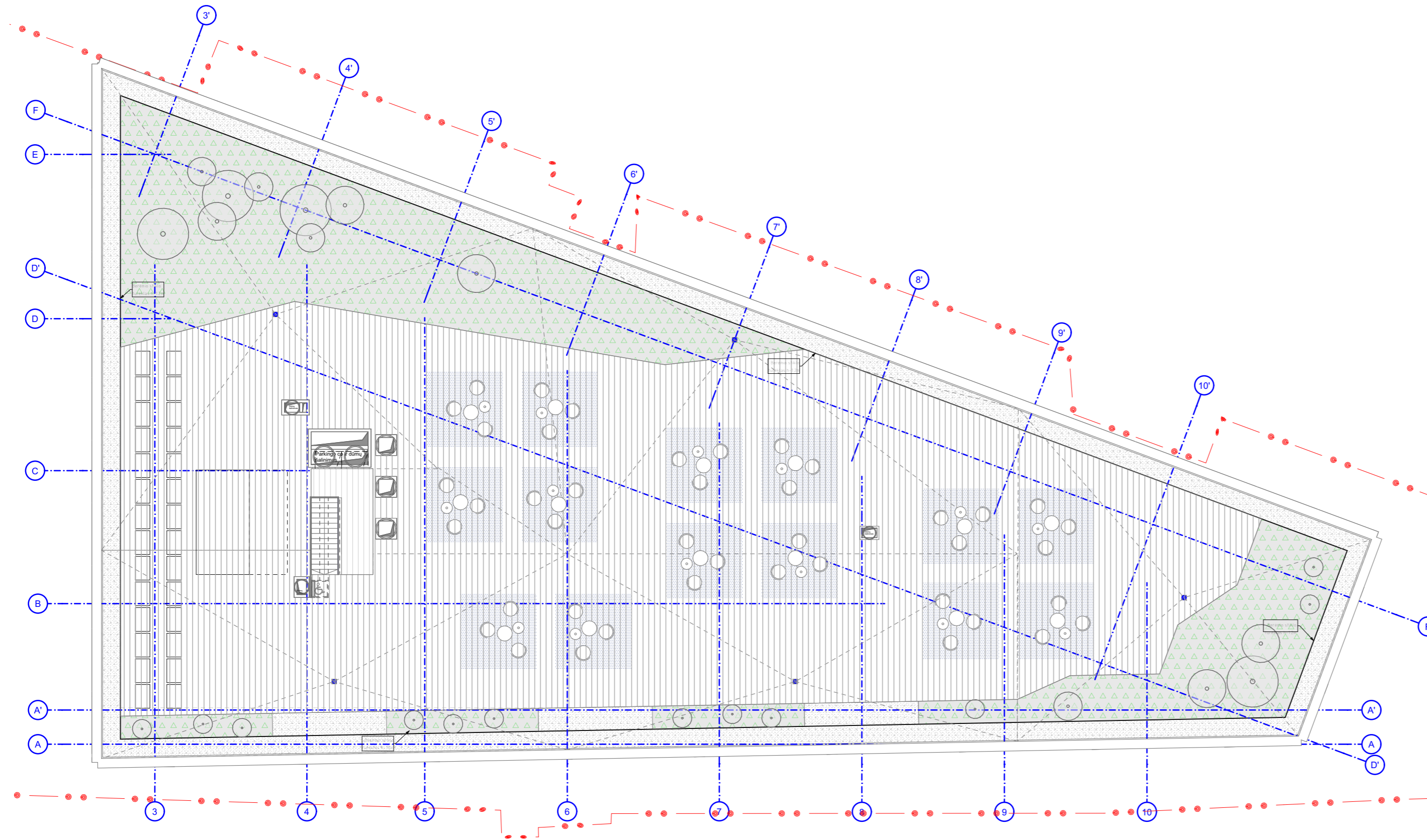

± 0.00=140.65

A	2023-09			
LAIDA	IŠLEIDIMO DATA	LAIDOS STATUSAS, KEITIMO PRIEŽASTIS (JEI TAIKOMA)		
Atestato Nr.	 ARCHITEKTŪROS KURYBINĖ GRUPĖ A. Tumėno g. 4-25, Vilnius, tel. 2647464, faks. 2791304, akg@akg.lt		STATINIO PROJEKTO PAVADINIMAS Administracinis pastatas Švitrigailos g. 19, Vilniuje, Statybos projektas	
5372	PV	N. Podpriatov	2023-09	STATINIO NUMERIS IR PAVADINIMAS <b>21/05/26 - 72</b> ADMINISTRACINIS PASTATAS
A 2040	ARCH.	R. Bimba	2023-09	
A 1354	ARCH.	R. Valionis	2023-09	
				DOKUMENTO PAVADINIMAS Stogo planas M 1:150
LT	STATYTOJAS IR (ARBA) UŽSAKOVAS UAB „Vilbra“ Švitrigailos g. 13, LT-03228 Vilnius Į.k.123507120		21/05/26 - 72 AS-PP	
			Lapas	Lapų
			10	

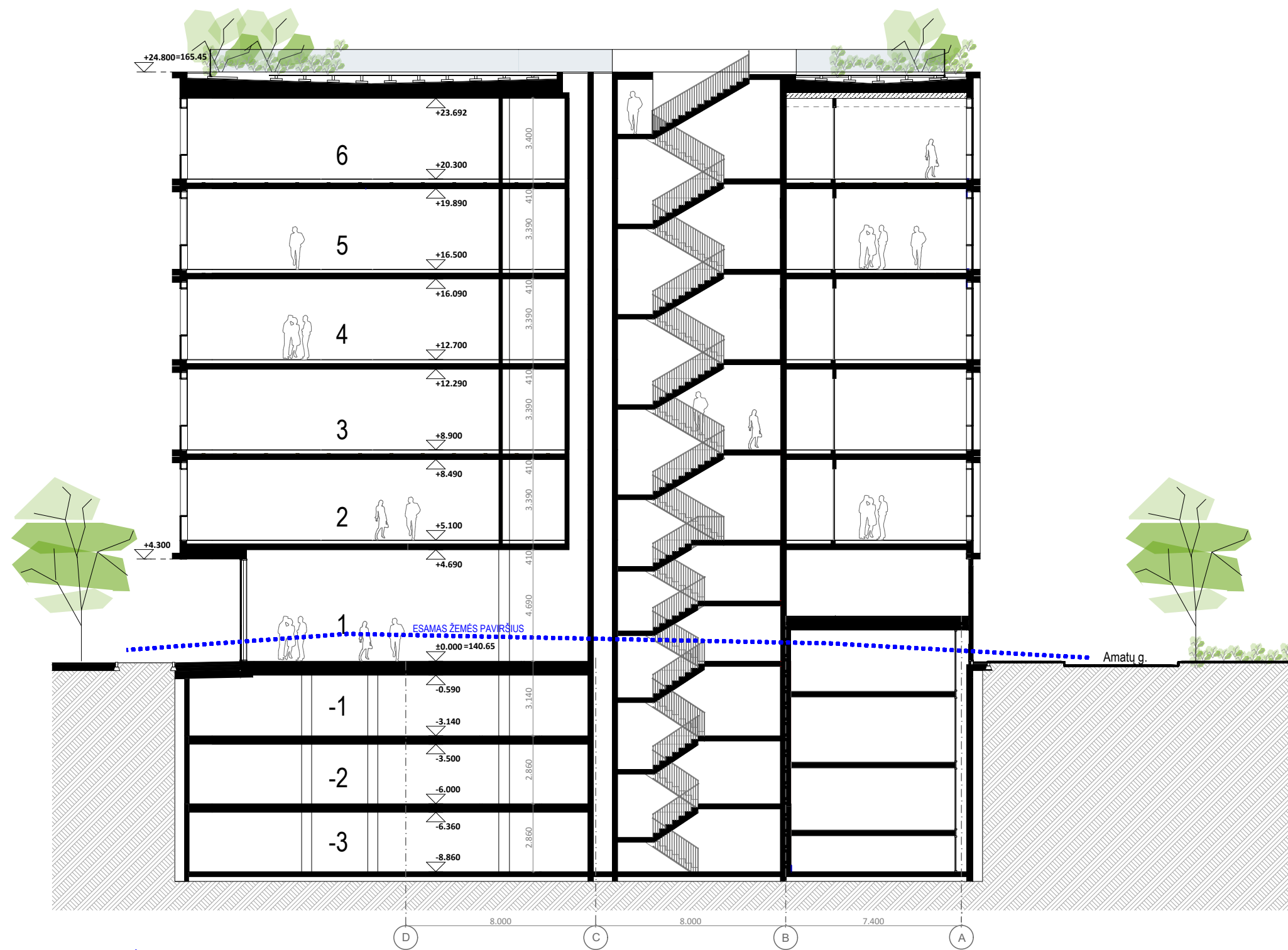

± 0.00=140.65

A	2023.09				
LAIDA	IŠLEIDIMO DATA	LAIDOS STATUSAS, KEITIMO PRIEŽASTIS (JEI TAIKOMA)			
Atestato Nr.	 A. Tumėno g. 4-25, Vilnius, tel. 2647464, faks. 2791304, akg@akg.lt			STATINIO PROJEKTO PAVADINIMAS	
5372	PV	N. Podpriatov	2023.09	Administracinis pastatas Švitrigailos g. 19, Vilniuje, Statybos projektas	
A 2040	ARCH.	R. Bimba	2023.09	STATINIO NUMERIS IR PAVADINIMAS	
A 1354	ARCH.	R. Valionis	2023.09	21/05/26 - 72 AS ADMINISTRACINIS PASTATAS	
				DOKUMENTO PAVADINIMAS	Laida
				Pjūvis 1-1 M1:200	A
LT	STATYTOJAS IR (ARBA) UŽSAKOVAS			21/05/26 - 72 AS-PP	Brėž. nr.
	UAB „Vilbra“ Švitrigailos g. 13, LT-03228 Vilnius J.k.123507120				Pusl. nr.
					A.01.20



± 0.00=140.65		D''		F		G	
A	2023.09						
LAIDA	IŠLEIDIMO DATA	LAIDOS STATUSAS, KEITIMO PRIEŽASTIS (JEI TAIKOMA)					
Atestato Nr.	 ARCHITEKTŪROS KURYBINĖ GRUPĖ A. Tumėno g. 4-25, Vilnius, tel. 2647464, faks. 2791304, akq@akq.lt			STATINIO PROJEKTO PAVADINIMAS			
5372	PV	N. Podpriatov	2023.09	Administracinis pastatas Švitrigailos g. 19, Vilniuje, Statybos projektas			
A 2040	ARCH.	R. Bimba	2023.09	STATINIO NUMERIS IR PAVADINIMAS			
A 1354	ARCH.	R. Valionis	2023.09	21/05/26 - 72 AS ADMINISTRACINIS PASTATAS			
				DOKUMENTO PAVADINIMAS			Laida
				Pjūvis 2-2 M1:200			A
STATYTOJAS IR (ARBA) UŽSAKOVAS				21/05/26 - 72 AS-PP			Brėž. nr.
LT	UAB „Vilbra“ Švitrigailos g. 13, LT-03228 Vilnius Į.k.123507120						Pusl. nr.
							A.01.21



A		2023.09			
LAIDA		IŠLEIDIMO DATA		LAIDOS STATUSAS, KEITIMO PRIEŽASTIS (JEI TAIKOMA)	
Atestato Nr.	 ARCHITEKTŪROS KURVIBINĖ GRUPĖ A. Tumėno g. 4-25, Vilnius, tel. 2647464, faks. 2791304, akg@akg.lt			STATINIO PROJEKTO PAVADINIMAS	
				Administracinis pastatas Švitrigailos g. 19, Vilniuje, Statybos projektas	
				STATINIO NUMERIS IR PAVADINIMAS	
5372	PV	N. Podpriatov	2023.09	21/05/26 - 72 AS ADMINISTRACINIS PASTATAS	
A 2040	ARCH.	R. Bimba	2023.09	DOKUMENTO PAVADINIMAS	
A 1354	ARCH.	R. Valionis	2023.09		
				Fasadas tarp ašių 11'-2' M1:200	
STATYTOJAS IR (ARBA) UŽSAKOVAS				21/05/26 - 72 AS-PP	
LT UAB „Vilbra“ Švitrigailos g. 13, LT-03228 Vilnius J.k.123507120				Brėž. nr. Pusl. nr.	
				A.01.22	

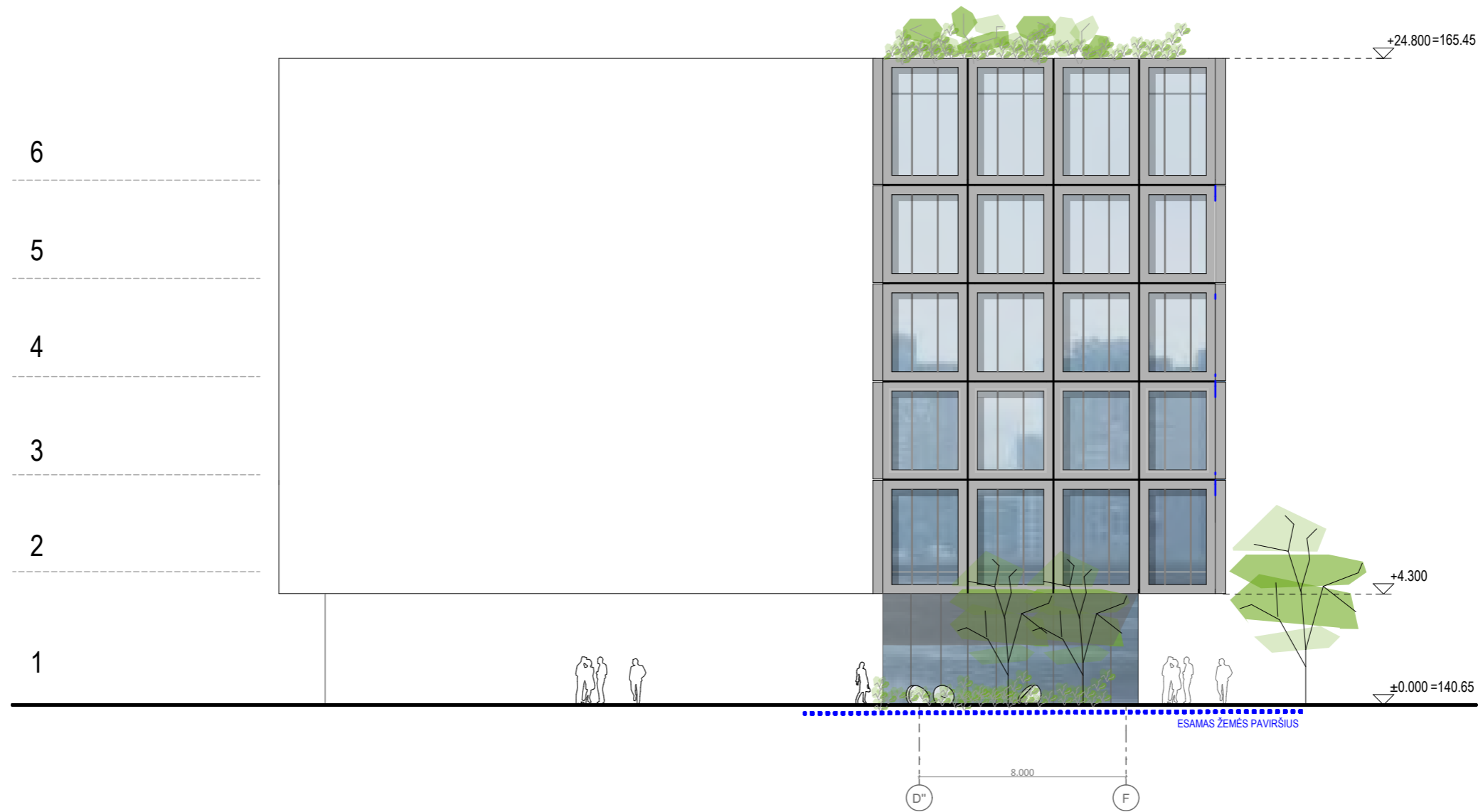

± 0.00=140.65					
A	2023.09				
LAIDA	IŠLEIDIMO DATA	LAIDOS STATUSAS, KEITIMO PRIEŽASTIS (JEI TAIKOMA)			
Atestato Nr.	 ARCHITEKTŪROS KURYBINĖ GRUPĖ A. Tumėno g. 4-25, Vilnius, tel. 2647464, faks. 2791304, akg@akg.lt			STATINIO PROJEKTO PAVADINIMAS	
5372	PV	N. Podpriatov	2023.09	Administracinis pastatas Švitrigailos g. 19, Vilniuje, Statybos projektas	
A 2040	ARCH.	R. Bimba	2023.09	STATINIO NUMERIS IR PAVADINIMAS	
A 1354	ARCH.	R. Valionis	2023.09	21/05/26 - 72 AS ADMINISTRACINIS PASTATAS	
				DOKUMENTO PAVADINIMAS	Laida
				Fasadas tarp ašių D''-F M1:200	A
STATYTOJAS IR (ARBA) UŽSAKOVAS				21/05/26 - 72 AS-PP	Brėž. nr. Pusl. nr.
LT	UAB „Vilbra“ Švitrigailos g. 13, LT-03228 Vilnius Į.k.123507120			A.01.23	

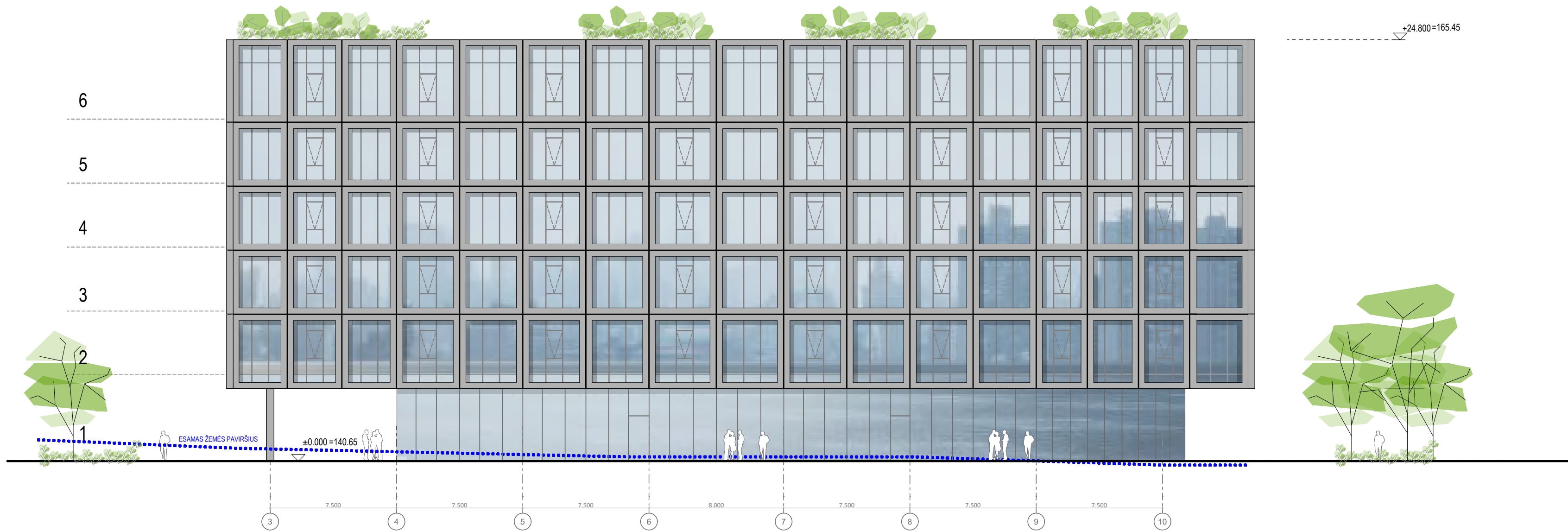

A		2023.09			
LAIDA		IŠLEIDIMO DATA		LAIDOS STATUSAS, KEITIMO PRIEŽASTIS (JEI TAIKOMA)	
Atestato Nr.		 ARCHITEKTŪROS KURYBINĖ GRUPĖ A. Tumėno g. 4-25, Vilnius, tel. 2647464, faks. 2791304, akq@akq.lt		STATINIO PROJEKTO PAVADINIMAS	
5372		PV N. Podpriatov		2023.09	
A 2040		ARCH. R. Bimba		2023.09	
A 1354		ARCH. R. Valionis		2023.09	
				STATINIO NUMERIS IR PAVADINIMAS	
				<b>21/05/26 - 72 AS</b> ADMINISTRACINIS PASTATAS	
				DOKUMENTO PAVADINIMAS	
				<b>Fasadas tarp ašių 3-10 M1:200</b>	
				Laida	
				A	
LT		STATYTOJAS IR (ARBA) UŽSAKOVAS		21/05/26 - 72 AS-PP	
		UAB „Vilbra“ Švitrigailos g. 13, LT-03228 Vilnius J.k.123507120		Brėž. nr. Pusl. nr.	
				A.01.24	

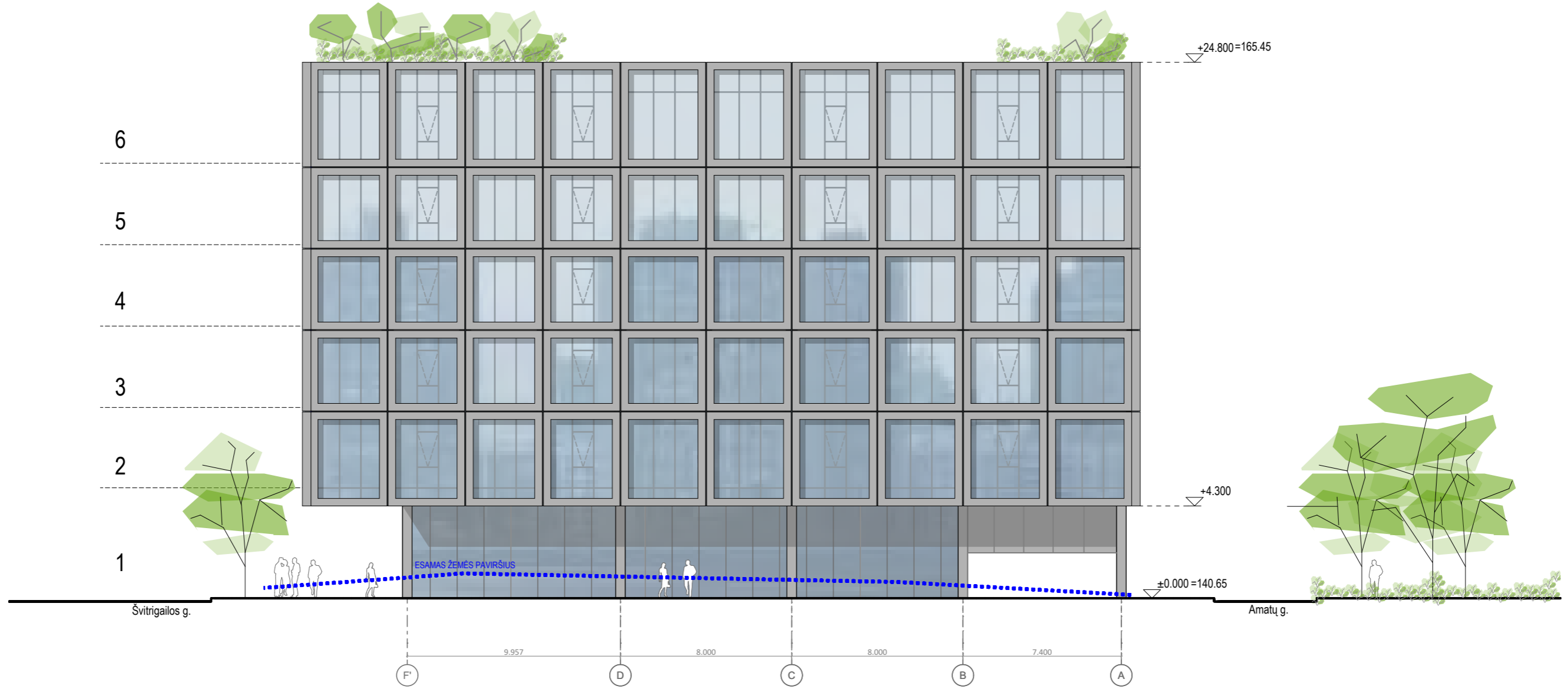

A		2023.09			
LAIDA		IŠLEIDIMO DATA		LAIDOS STATUSAS, KEITIMO PRIEŽASTIS (JEI TAIKOMA)	
Atestato Nr.	 ARCHITEKTŪROS KURBINĖ GRUPĖ A. Tumėno g. 4-25, Vilnius, tel. 2647464, faks. 2791304, akg@akg.lt			STATINIO PROJEKTO PAVADINIMAS	
5372	PV	N. Podpriatov	2023.09	Administracinis pastatas Švitrigailos g. 19, Vilniuje, Statybos projektas	
A 2040	ARCH.	R. Bimba	2023.09	STATINIO NUMERIS IR PAVADINIMAS	
A 1354	ARCH.	R. Valionis	2023.09	21/05/26 - 72 AS ADMINISTRACINIS PASTATAS	
				DOKUMENTO PAVADINIMAS	
				Fasadas tarp ašių F-A M1:200	
				Laida	
				A	
STATYTOJAS IR (ARBA) UŽSAKOVAS				21/05/26 - 72 AS-PP	
LT	UAB „Vilbra“ Švitrigailos g. 13, LT-03228 Vilnius Į.k.123507120			Brėž. nr.	Pusl. nr.
				A.01.25	



± 0.00=140.65

A	2023.09				
LAIDA	IŠLEIDIMO DATA	LAIDOS STATUSAS, KEITIMO PRIEŽASTIS (JEI TAIKOMA)			
Atestato Nr.	 ARCHITEKTŪROS KURYBINĖ GRUPĖ <small>A. Tumėno g. 4-25, Vilnius, tel. 2647464, faks. 2791304, akq@akq.lt</small>			STATINIO PROJEKTO PAVADINIMAS	
5372	PV	N. Podpriatov	2023.09	Administracinis pastatas Švitrigailos g. 19, Vilniuje, Statybos projektas	
A 2040	ARCH.	R. Bimba	2023.09	STATINIO NUMERIS IR PAVADINIMAS	
A 1354	ARCH.	R. Valionis	2023.09	21/05/26 - 72 AS ADMINISTRACINIS PASTATAS	
				DOKUMENTO PAVADINIMAS	Laida
				Vizualizacija	A
LT	STATYTOJAS IR (ARBA) UŽSAKOVAS			21/05/26 - 72 AS-PP	Brėž. nr. Pusl. nr.
	UAB „Vilbra“ Švitrigailos g. 13, LT-03228 Vilnius Į.k.123507120			A.01.32	



± 0.00=140.65

A	2023.09			
LAIDA	IŠLEIDIMO DATA	LAIDOS STATUSAS, KEITIMO PRIEŽASTIS (JEI TAIKOMA)		
Atestato Nr.	 ARCHITEKTŪROS KURYBINĖ GRUPĖ <small>A. Tumėno g. 4-25, Vilnius, tel. 2647464, faks. 2791304, akg@akg.lt</small>		STATINIO PROJEKTO PAVADINIMAS	
5372	PV	N. Podpriatov	2023.09	Administracinis pastatas Švitrigailos g. 19, Vilniuje, Statybos projektas
A 2040	ARCH.	R. Bimba	2023.09	STATINIO NUMERIS IR PAVADINIMAS
A 1354	ARCH.	R. Valionis	2023.09	
				DOKUMENTO PAVADINIMAS
				Vizualizacija
				Laida
				A
LT	STATYTOJAS IR (ARBA) UŽSAKOVAS			Brėž. nr.
	UAB „Vilbra“ Švitrigailos g. 13, LT-03228 Vilnius Į.k.123507120			Pusl. nr.
			21/05/26 - 72 AS-PP	A.01.33



± 0.00=140.65

A	2023.09				
LAIDA	IŠLEIDIMO DATA	LAIDOS STATUSAS, KEITIMO PRIEŽASTIS (JEI TAIKOMA)			
Atestato Nr.	 ARCHITEKTŪROS KURYBINĖ GRUPĖ <small>A. Tumėno g. 4-25, Vilnius, tel. 2647464, faks. 2791304, akg@akg.lt</small>			STATINIO PROJEKTO PAVADINIMAS	
5372	PV	N. Podpriatov	2023.09	Administracinis pastatas Švitrigailos g. 19, Vilniuje, Statybos projektas	
A 2040	ARCH.	R. Bimba	2023.09	STATINIO NUMERIS IR PAVADINIMAS	
A 1354	ARCH.	R. Valionis	2023.09	21/05/26 - 72 AS ADMINISTRACINIS PASTATAS	
				DOKUMENTO PAVADINIMAS	Laida
				Vizualizacija	A
LT	STATYTOJAS IR (ARBA) UŽSAKOVAS			21/05/26 - 72 AS-PP	Brėž. nr. Pusl. nr.
	UAB „Vilbra“ Švitrigailos g. 13, LT-03228 Vilnius Į.k.123507120			A.01.34	



± 0.00=140.65

A	2023.09				
LAIDA	IŠLEIDIMO DATA	LAIDOS STATUSAS, KEITIMO PRIEŽASTIS (JEI TAIKOMA)			
Atestato Nr.	 ARCHITEKTŪROS KURYBINĖ GRUPĖ A. Tumėno g. 4-25, Vilnius, tel. 2647464, faks. 2791304, akq@akq.lt			STATINIO PROJEKTO PAVADINIMAS	
5372	PV	N. Podpriatov	2023.09	Administracinis pastatas Švitrigailos g. 19, Vilniuje, Statybos projektas	
A 2040	ARCH.	R. Bimba	2023.09	STATINIO NUMERIS IR PAVADINIMAS	
A 1354	ARCH.	R. Valionis	2023.09	21/05/26 - 72 AS ADMINISTRACINIS PASTATAS	
				DOKUMENTO PAVADINIMAS	Laida
				Vizualizacija	A
LT	STATYTOJAS IR (ARBA) UŽSAKOVAS			21/05/26 - 72 AS-PP	Brėž. nr. Pusl. nr.
	UAB „Vilbra“ Švitrigailos g. 13, LT-03228 Vilnius Į.k.123507120				A.01.35



± 0.00=140.65					
A	2023.09				
LAIDA	IŠLEIDIMO DATA	LAIDOS STATUSAS, KEITIMO PRIEŽASTIS (JEI TAIKOMA)			
Atestato Nr.	 ARCHITEKTŪROS KURVYBINĖ GRUPĖ <small>A. Tumėno g. 4-25, Vilnius, tel. 2647464, faks. 2791304, akg@akg.lt</small>		STATINIO PROJEKTO PAVADINIMAS		
5372	PV	N. Podpriatov	2023.09	Administracinis pastatas Švitrigailos g. 19, Vilniuje, Statybos projektas	
A 2040	ARCH.	R. Bimba	2023.09	STATINIO NUMERIS IR PAVADINIMAS	
A 1354	ARCH.	R. Valionis	2023.09	21/05/26 - 72 AS ADMINISTRACINIS PASTATAS	
				DOKUMENTO PAVADINIMAS	Laida
				Vizualizacija	A
LT	STATYTOJAS IR (ARBA) UŽSAKOVAS		21/05/26 - 72 AS-PP		Brež. nr. Pusl. nr.
	UAB „Vilbra“ Švitrigailos g. 13, LT-03228 Vilnius J.k.123507120				A.01.27



± 0.00=140.65					
A	2023.09				
LAIDA	IŠLEIDIMO DATA	LAIDOS STATUSAS, KEITIMO PRIEŽASTIS (JEI TAIKOMA)			
Atestato Nr.	 ARCHITEKTŪROS KŪRYBINĖ GRUPĖ <small>A. Tumėno g. 4-25, Vilnius, tel. 2647464, faks. 2791304, akg@akg.lt</small>		STATINIO PROJEKTO PAVADINIMAS		
5372	PV	N. Podpriatov	2023.09	Administracinis pastatas Švitrigailos g. 19, Vilniuje, Statybos projektas	
A 2040	ARCH.	R. Bimba	2023.09	STATINIO NUMERIS IR PAVADINIMAS	
A 1354	ARCH.	R. Valionis	2023.09	21/05/26 - 72 AS ADMINISTRACINIS PASTATAS	
				DOKUMENTO PAVADINIMAS	Laida
				Vizualizacija	A
LT	STATYTOJAS IR (ARBA) UŽSAKOVAS		21/05/26 - 72 AS-PP		Brež. nr.
	UAB „Vilbra“ Švitrigailos g. 13, LT-03228 Vilnius J.k.123507120				Pusl. nr.
					A.01.28



± 0.00=140.65

A	2023.09		
LAIDA	IŠLEIDIMO DATA	LAIDOS STATUSAS, KEITIMO PRIEŽASTIS (JEI TAIKOMA)	
Atestato Nr.	 ARCHITEKTŪROS KŪRYBINĖ GRUPĖ <small>A. Tumėno g. 4-25, Vilnius, tel. 2647464, faks. 2791304, akg@akg.lt</small>		STATINIO PROJEKTO PAVADINIMAS
5372	PV	N. Podpriatov	2023.09
A 2040	ARCH.	R. Bimba	2023.09
A 1354	ARCH.	R. Valionis	2023.09
			STATINIO NUMERIS IR PAVADINIMAS
			<b>21/05/26 - 72 AS</b> ADMINISTRACINIS PASTATAS
			DOKUMENTO PAVADINIMAS
			<b>Vizualizacija</b>
			Laida
			A
LT	STATYTOJAS IR (ARBA) UŽSAKOVAS		
	UAB „Vilbra“ Švitrigailos g. 13, LT-03228 Vilnius J.k.123507120		21/05/26 - 72 AS-PP
			Brež. nr.
			Pusl. nr.
			A.01.29



± 0.00=140.65

A	2023.09				
Laida	Išleidimo data	Laidos statusas, keitimo priežastis (jei taikoma)			
Atestato Nr.	 ARCHITEKTŪROS KURYBINĖ GRUPĖ <small>A. Tumėno g. 4-25, Vilnius, tel. 2647464, faks. 2791304, akg@akg.lt</small>			STATINIO PROJEKTO PAVADINIMAS  <b>Administracinis pastatas Švitrigailos g. 19, Vilniuje,            Statybos projektas</b>	
5372	PV	N. Podpriatov	2023.09	STATINIO NUMERIS IR PAVADINIMAS  <b>21/05/26 - 72 AS            ADMINISTRACINIS PASTATAS</b>	
A 2040	ARCH.	R. Bimba	2023.09	DOKUMENTO PAVADINIMAS  <b>Vizualizacija</b>	
A 1354	ARCH.	R. Valionis	2023.09		
LT	STATYTOJAS IR (ARBA) UŽSAKOVAS  <b>UAB „Vilbra“ Švitrigailos g. 13, LT-03228 Vilnius            Į.k.123507120</b>			<b>21/05/26 - 72 AS-PP</b>	
				Brėž. nr.	Pusl. nr.
				A.01.30	



± 0.00=140.65

A	2023.09				
LAIDA	IŠLEIDIMO DATA	LAIDOS STATUSAS, KEITIMO PRIEŽASTIS (JEI TAIKOMA)			
Atestato Nr.	 ARCHITEKTŪROS KURYBINĖ GRUPĖ <small>A. Tumėno g. 4-25, Vilnius, tel. 2647464, faks. 2791304, akg@akg.lt</small>			STATINIO PROJEKTO PAVADINIMAS	
5372	PV	N. Podpriatov	2023.09	Administracinis pastatas Švitrigailos g. 19, Vilniuje, Statybos projektas	
A 2040	ARCH.	R. Bimba	2023.09	STATINIO NUMERIS IR PAVADINIMAS	
A 1354	ARCH.	R. Valionis	2023.09	21/05/26 - 72 AS ADMINISTRACINIS PASTATAS	
				DOKUMENTO PAVADINIMAS	Laida
				Vizualizacija	A
LT	STATYTOJAS IR (ARBA) UŽSAKOVAS			21/05/26 - 72 AS-PP	Brėž. nr. Pusl. nr.
	UAB „Vilbra“ Švitrigailos g. 13, LT-03228 Vilnius Į.k.123507120			A.01.31	



± 0.00=140.65					
A	2023.09				
LAIDA	IŠLEIDIMO DATA	LAIDOS STATUSAS, KEITIMO PRIEŽASTIS (JEI TAIKOMA)			
Atestato Nr.	 ARCHITEKTŪROS KŪRYBINĖ GRUPĖ <small>A. Tumėno g. 4-25, Vilnius, tel. 2647464, faks. 2791304, akg@akg.lt</small>		STATINIO PROJEKTO PAVADINIMAS		
5372	PV	N. Podpriatov	2023.09	Administracinis pastatas Švitrigailos g. 19, Vilniuje, Statybos projektas	
A 2040	ARCH.	R. Bimba	2023.09	STATINIO NUMERIS IR PAVADINIMAS	
A 1354	ARCH.	R. Valionis	2023.09	21/05/26 - 72 AS ADMINISTRACINIS PASTATAS	
			DOKUMENTO PAVADINIMAS		Laida
			Vizualizacija		A
STATYTOJAS IR (ARBA) UŽSAKOVAS				Brež. nr.	Pusl. nr.
LT	UAB „Vilbra“ Švitrigailos g. 13, LT-03228 Vilnius J.k.123507120		21/05/26 - 72 AS-PP		A.01.26

**DETALŪS METADUOMENYS**

<b>Dokumento sudarytojas (-ai)</b>	Vilniaus miesto savivaldybė 188710061, Konstitucijos pr. 3, LT-09601, Vilnius
<b>Dokumento pavadinimas (antraštė)</b>	DĖL PRITARIMO PROJEKTINIAMS PASIŪLYMAMS ŠVITRIGAILOS G. 19
<b>Dokumento registracijos data ir numeris</b>	2023-11-27 Nr. A51-185828/23(3.3.2.26E-ARC)
<b>Dokumento gavimo data ir dokumento gavimo registracijos numeris</b>	–
<b>Dokumento specifikacijos identifikavimo žymuo</b>	ADOC-V1.0
<b>Parašo paskirtis</b>	Pasirašymas
<b>Parašą sukūrusio asmens vardas, pavardė ir pareigos</b>	Laura Kairienė, Vyriausiojo architekto biuro vyriausioji miesto architektė (vyriausioji patarėja), Vyriausiojo architekto biuras
<b>Sertifikatas išduotas</b>	LAURA KAIRIENĖ LT
<b>Parašo sukūrimo data ir laikas</b>	2023-11-26 14:10:38 (GMT+02:00)
<b>Parašo formatas</b>	XAdES-T
<b>Laiko žymoje nurodytas laikas</b>	2023-11-26 14:10:51 (GMT+02:00)
<b>Informacija apie sertifikavimo paslaugų teikėją</b>	EID-SK 2016, AS Sertifitseerimiskeskus EE
<b>Sertifikato galiojimo laikas</b>	2021-12-13 20:25:27 – 2026-12-12 23:59:59
<b>Informacija apie būdus, naudotus metaduomenų vientisumui užtikrinti</b>	"Registravimas" paskirties metaduomenų vientisumas užtikrintas naudojant "RCSC IssuingCA, VI Registru centras - i.k. 124110246 LT" išduotą sertifikatą "Dokumentų valdymo sistema Avilys, Vilniaus miesto savivaldybės administracija, į.k. 188710061 LT", sertifikatas galioja nuo 2021-12-20 09:38:49 iki 2024-12-19 09:38:49
<b>Pagrindinio dokumento priedų skaičius</b>	1
<b>Pagrindinio dokumento priedamų dokumentų skaičius</b>	–
<b>Priedamo dokumento sudarytojas (-ai)</b>	–
<b>Priedamo dokumento pavadinimas (antraštė)</b>	–
<b>Priedamo dokumento registracijos data ir numeris</b>	–
<b>Programinės įrangos, kuria naudojantis sudarytas elektroninis dokumentas, pavadinimas</b>	Dokumentų valdymo sistema „Avilys“, versija 3.5.72
<b>Informacija apie elektroninio dokumento ir elektroninio (-ių) parašo (-ų) tikrinimą (tikrinimo data)</b>	Atitinka specifikacijos keliamus reikalavimus. Visi dokumente esantys elektroniniai parašai galioja (2023-11-27 07:19:50)
<b>Paieškos nuoroda</b>	–
<b>Papildomi metaduomenys</b>	Nuorašą suformavo 2023-11-27 07:19:51 Dokumentų valdymo sistema „Avilys“