

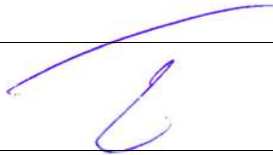



<b>Objektas</b>	<b>Vienbutis gyvenamasis namas. Padvarės g. 11, Vilnius. Statybos projektas.</b>	
<b>Adresas</b>	VILNIUS, PADVARĖS G. 11	
<b>Sklypo kadastrinis nr.</b>	SKLYPO KAD. NR. 0101/0101:2078	
<b>Kategorija</b>	Neypatingas statinys.	
<b>Statybos rūšis</b>	Nauja statyba.	
<b>Stadija</b>	<b>TP</b>	
<b>Užsakovas</b>	V. Č. Projekto sprendiniamis pritariu: 	
<b>Projekto vadovas</b>		D. Birutis atestato Nr. A1898 Tel. +370 6 9874512
<b>UAB Architektūros laboratorija</b>		Direktorius M. Vroblevičius Tel. +370 6 1421168 E-meilas: info@archlab.lt

## AIŠKINAMASIS RAŠTAS

Projektuojamas vienbutis gyvenamasis namas.

Pastato statybos vieta: Padvarės g. 11, Vilnius

Žemės sklypo kad. Nr. 0101/0101:2078

Užsakovas: V. Č.

Projekto pavadinimas: Vienbutis gyvenamasis namas. Padvarės g. 11, Vilnius. Statybos projektas  
Projektuojamas vieno buto gyvenamasis dviejų aukštų pastatas. Be rūšio.

### SKLYPO PLANO SPRENDINIAI

Pagrindiniai techniniai rodikliai:

- 1.1 Sklypo plotas - 2166 m<sup>2</sup>
- 1.2 Sklypo užstatymo plotas - 456,5m<sup>2</sup>
- 1.3 Sklypo užstatymo intensyvumas - 0,23
- 1.4 Statinio užimtas žemės plotas - 456,5 m<sup>2</sup>
- 1.5 Apželdintas žemės plotas - 1305 m<sup>2</sup>
- 1.6 Automobilių stovėjimo vietų skaičius - 11
- 1.7 Sklypo užstatymo tankumas - 21,1%

Įvažiavimas į sklypą numatomas vakarinėje pusėje, grindžiamas betono trinkelėmis danga.

Takams bei privažiavimams nenaudojamas sklypo plotas užsodinamas veja.

Sklypo užstatymas, aptvėrimas, apželdinimas, projektuojamas taip, kad padėtų išvengti smurto ir vandalizmo namo gyventojų ir turto atžvilgiu (teritorijos apšvietimas, priegū apžvelgiamumas, aptvėrimas, vartų rakinimas ir kitos priemonės).

### GYVENAMOJO PASTATO APIBŪDINIMAS

Pastato stogas sutapdintas, dengiamas bitumine danga.

Pastatas skirtas gyventi vienai šeimai.

Pastato bendras plotas - 456,5 m<sup>2</sup>

Bendras pirmo aukšto patalpų plotas - 288,64 m<sup>2</sup>. Pirmame aukšte įrengiama svetainė, valgomasis, virtuvė, holas, gyvenamieji kambariai, katilinė, wc, garažas ir ūkinės patalpos.

Bendras antro aukšto patalpų plotas - 210,82 m<sup>2</sup>. Antrame aukšte įrengiami gyvenamieji kambariai, garderobinės, wc.

Pastato aukštis - 8,4 m.

Atestato Nr.	UAB "ARCHITEKTŪROS LABORATORIJA" <a href="mailto:Info@alchlab.LT">Info@alchlab.LT</a> <a href="http://www.archlab.lt">www.archlab.lt</a> TEL. 861421168				Objektas: Vienbutis gyvenamasis namas. Padvarės g. 11, Vilnius. Statybos projektas		
A1898	PV	D. Birutis		2017	Aiškinamasis raštas		Laida
	Arch	D. Birutis		2017			1
	Arch	P.Vroblevičius		2017	Objekto Nr. 2017-11-21-A-PP		Lapas
Stadija: PP	UŽSAKOVAS: V. Č.						1

## PASTATO KONSTRUKCINĖ SCHEMA

Pastato pagrindinės krūvį laikančios konstrukcijos yra gelžbetoniniai poliniai pamatai, keraminių arba akyto betono blokelių mūro išilginės ir skersinės sienos.

Pastato standumą ir pastovumą užtikrina pamatai, sienos, pertvaros, perdangos ir stogo konstrukcijos. Pastato mūro sienų ir pertvarų apsaugai nuo drėgmės įrengiama hidroizoliacija.

## SIENOS, PERTVAROS, KAMINAS

Išorės sienos - keraminių plytų arba blokelių mūras su šiltinamuoju sluoksniu.

Pertvaros mūrinės arba gipso kartono karkaso.

Dūmtraukiams įrengti turi būti naudojami sertifikuoti gaminiai atitinkantys galiojančius priešgaisrinius reikalavimus bei pastato energinio naudingumo klasę.

## STOGAS

Stogo konstrukcija gelžbetoninė, danga bituminė.

## GRINDYS

Grindų konstrukciją pasirenka užsakovas priklausomai nuo pasirinktos grindų dangos. Šlapių patalpų grindims būtinas hidroizoliacinis sluoksnis iš pasirinkto gamintojo hidroizoliacinių medžiagų.

Šildomos grindys įrengiamos pagal pasirinkto gamintojo rekomendacijas.

## LAUKO APDAILA

Fasadų apdaila ir spalvos nurodyti fasadų brėžiniuose.

## VIDAUS APDAILA

Pastato vidaus sienos ir pertvaros tinkuojamos arba aptaisomos gipso kartono ploštėmis.

Lubos įrengiamos pakabinamos iš gipso kartono plokščių ant metalinio karkaso.

## LANGAI

Langai klijuotos medienos arba plastiko rėmais įstiklinti dvikameriu stiklo paketu su selektyviu stiklu. Langų garso izoliavimo rodiklis turi atitikti 3 klasės (pagal LST 1514:1998, A priedą) reikavimus -35 iki 39 dB.

## DURYS

Išorės duris rekomenduojama statyti sustiprintos konstrukcijos su staktomis ir varčių rėmais iš medžio masyvo. Patalpų vidinės durys - medinės (skydinės).

Durys tarp patalpų su dideliu temperatūrų skirtumu apšiltinamos.

Statinio projekto vadovas (atest. Nr. A1898) D. Birutis



Atestato Nr.	UAB "ARCHITEKTŪROS LABORATORIJA" <a href="mailto:Info@alchlab.LT">Info@alchlab.LT</a> <a href="http://www.archlab.lt">www.archlab.lt</a> TEL. 861421168				Objektas: Vienbutis gyvenamasis namas. Padvarės g. 11, Vilnius. Statybos projektas		
A1898	PV	D. Birutis		2017	Aiškinamasis raštas		Laida
	Arch	D. Birutis		2017			1
	Arch	P.Vroblevičius		2017	Objekto Nr. 2017-11-21-A-PP		Lapas
Stadija: PP	UŽSAKOVAS: V. Č.						2

## BENDRIEJI STATINIO RODIKLIAI

**OBJEKTAS:** Vienbutis gyvenamasis namas. Padvarės g. 11, Vilniaus m.

**Statybos projektas**

**ADRESAS:** Padvarės g. 11, Vilniaus m. kad. nr. 0101/0101:2078

Pavadinimas	Mato vienetas	Kiekis	Pastabos
<b>I. SKLYPAS</b>			
1.1. sklypo plotas	m <sup>2</sup>	2166	
1.2. sklypo užstatymo plotas	m <sup>2</sup>	456,5	
1.3. sklypo užstatymo intensyvumas	%	0,23	
1.4. statinio užimtas žemės plotas	m <sup>2</sup>	456,5	Proj. namas
1.5. apželdintas žemės plotas (žalioji plotas)	m <sup>2</sup>	1305	
1.6. automobilių stovėjimo vietų skaičius	vnt.	11	
1.7. sanitarinės (apsaugos) zonos plotis	m		
1.8. sklypo užstatymo tankumas	%	21,1	
<b>II. PASTATAI</b>			
<b>2.2. Gyvenamieji pastatai:</b>			
2.2.1. butų skaičius:	vnt.	1	
2.2.1.1. 1 kambario	vnt.	-	
2.2.1.2. 2 kambarių ir t. t.	vnt.	-	
2.2.2. bendrasis plotas:	m <sup>2</sup>	499,46	
2.2.2.1. gyvenamasis	m <sup>2</sup>	347,5	
2.2.2.2. negyvenamasis (verslo)	m <sup>2</sup>	-	
2.2.2.3. naudingasis	m <sup>2</sup>	447,78	
2.2.2.4. pagalbinis	m <sup>2</sup>	151,96	
2.2.2.5. rūšių (pusrūšių)	m <sup>2</sup>	-	
2.2.2.6. garažų	m <sup>2</sup>	-	
2.2.2.7. pastogės plotas	m <sup>2</sup>	-	
2.2.3. pastato tūris	m <sup>3</sup>	2800	
2.2.4. aukštų skaičius	vnt.	2	
2.2.5. pastato aukštis nuo žemės paviršiaus	m	8,4	
2.2.6. pastato atsparumas ugniai (I, II ar III)		II	

Statinio projekto vadovas: D. Birutis (atestato Nr. A1898)



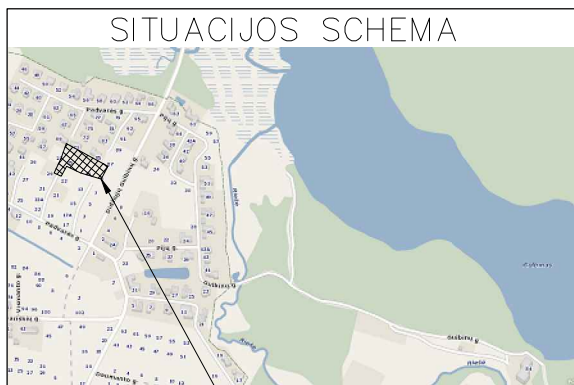

Objekto vieta

**BENDRIEJI STATINIO RODIKLIAI:  
SKLYPAS**

1. Sklypo plotas 2166 m<sup>2</sup>
2. Užstatymo plotas 456.5 m<sup>2</sup>
3. Sklypo užstatymo intensyvumas 0.23
4. Apželdintas žemės plotas 60%
5. Automobilių stovėjimo vietų skaičius 11vnt.
6. Sklypo užstatymo tankumas 21.1%

**GYVENAMASIS NAMAS (7.1)**

1. Pastato statybinis tūris 2800 m<sup>3</sup>
2. Aukštų skaičius 2 aukštai
3. Pastato aukštis 8.4 m
4. Gyvenamas plotas 347.5 m<sup>2</sup>
5. Pagalbinis plotas 151.96 m<sup>2</sup>
6. Naudingas plotas 447.78 m<sup>2</sup>
7. Bendras pastato plotas 499.46 m<sup>2</sup>

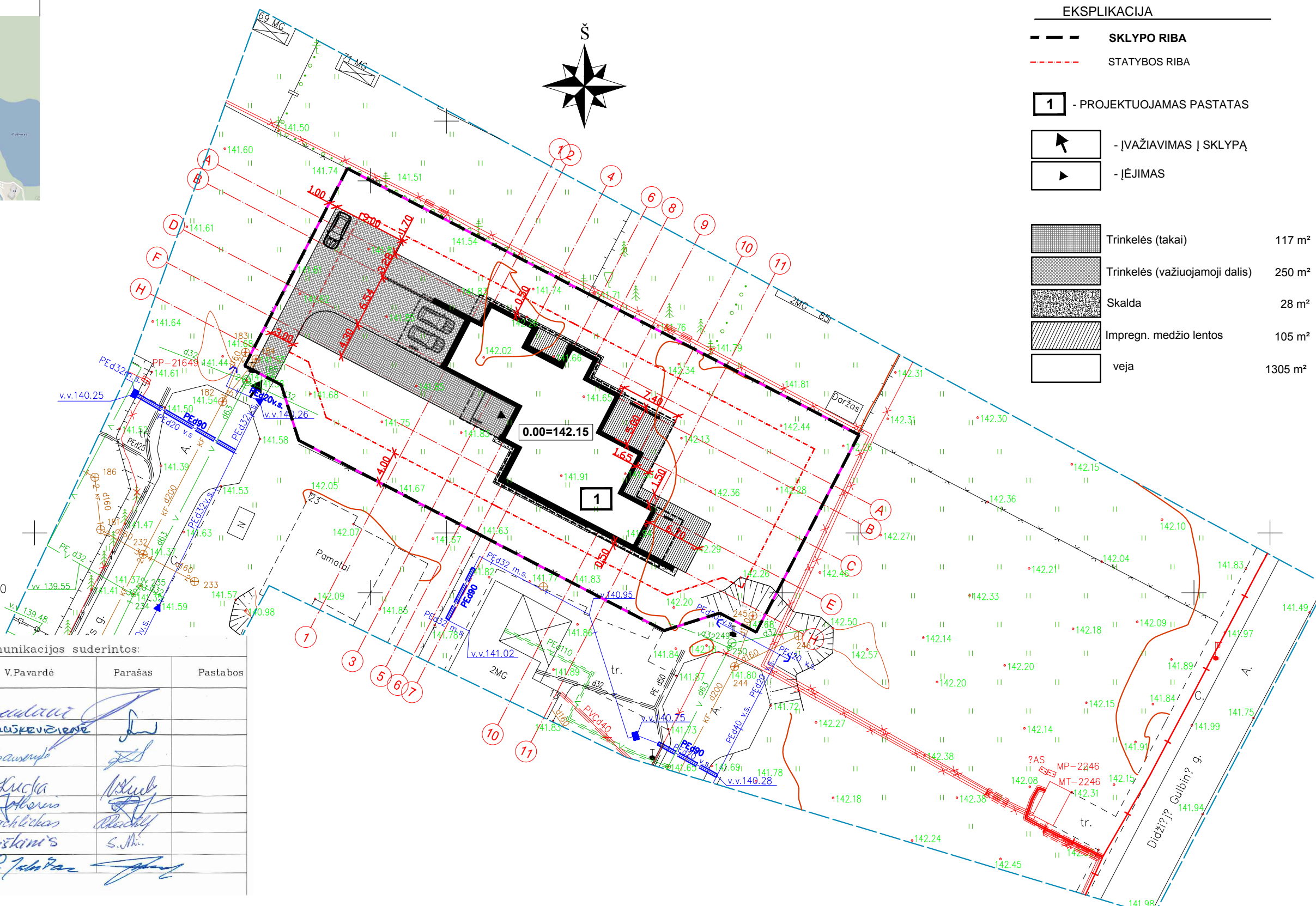

**EKSPLIKACIJA**

- SKLYPO RIBA
- STATYBOS RIBA
- PROJEKTUOJAMAS PASTATAS
- ĮVAŽIAVIMAS Į SKLYPĄ
- ĮĖJIMAS
- Trinkelės (takai) 117 m<sup>2</sup>
- Trinkelės (važiuojamoji dalis) 250 m<sup>2</sup>
- Skalda 28 m<sup>2</sup>
- Impregn. medžio lentos 105 m<sup>2</sup>
- veja 1305 m<sup>2</sup>

Esamos požeminės komunikacijos suderintos:

Eil. Nr.	Įstaigos pavadinimas	Data	V.Pavardė	Parašas	Pastabos
1.	Vilniaus m. MPD	2013.09.28	R. Bouda	[Signature]	
2.	AB "VST"	2013.09.28	L. ADUŠKEVIČIENE	[Signature]	
3.	AB "Energijos skirstymo operatorius"	2013.09.25	S. Savickas	[Signature]	
4.	UAB "Vilniaus gatvių apšv. elektros tinklai"	17.09.22	N. Lučka	[Signature]	
5.	AB "TELIA LIETUVA"	17.09.27	P. Jukštas	[Signature]	
6.	UAB "VVT"	17.09.26	R. Radvilaitis	[Signature]	
7.	"LITGRID" AB	17.09.26	S. Miškinis	[Signature]	
8.	UAB "Skaidula"	17.09.25	P. Jukštas	[Signature]	

Koordinacijų sistema - Valstybinė LKS - 94

Horizontalių laiptas - 0.5 m Aukščių sistema - Lietuvos Valstybinė aukščių sistema LAS07

Pareigos	Pavardė	Parašas	 Verkių g. 1-11, Vilnius Objektas Inžinerinė - topografinė nuotrauka Adresas Padvarės g. 9-11, Vilnius				
Geodezininkė IGKV-551	V.Šapokienė	[Signature]					
Vykdytojas	A.Srėbalius	[Signature]					
Užsakovas	V. Č.		Objekto Nr.	Mastelis	Lapų sk.	Lapo Nr.	Data

Atest. Nr.	UAB Architektūros laboratorija www.archlab.lt tel +37061421168 info@archlab.lt			Objektas:	Vienbutis gyvenamasis namas. Padvarės g. 11, Vilniaus m. Statybos projektas	
A 1898	P.V.	D. Birutis		Adresas:	Padvarės g. 11, Vilniaus m.	
	Arch.	D. Birutis		Brėžinys:	Sklypo dangų planas M1:500	Laida
	Arch.	M.Dagys				1
Etapas	Užsakovas:			2017-11-21-A-TP	Lapas	Lapų
T.P.	V. Č.					

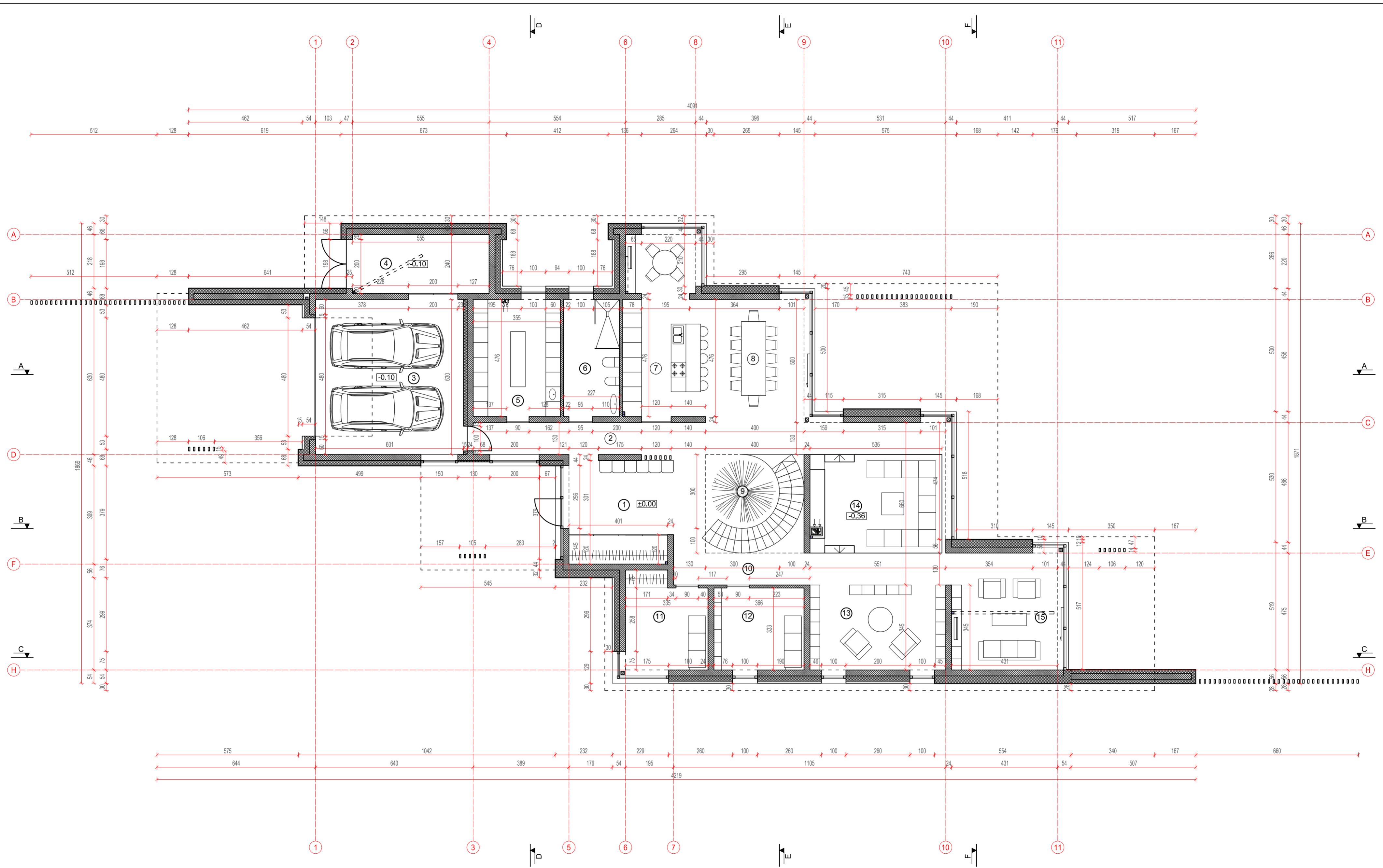

**VIDAUS PATALPŲ EKSPLIKACIJA**

1	Holas	23.69 m <sup>2</sup>
2	Koridorius	17.80 m <sup>2</sup>
3	Garažas	37.80 m <sup>2</sup>
4	Sandėlys	13.88 m <sup>2</sup>
5	Katilinė - Skalbykla	17.41 m <sup>2</sup>
6	WC / Dušinė	10.48 m <sup>2</sup>

**VIDAUS PATALPŲ EKSPLIKACIJA**

7	Virtuvė	24.22 m <sup>2</sup>
8	Valgomasis	20.77 m <sup>2</sup>
9	Laiptinė	12.00 m <sup>2</sup>
10	Koridorius	7.22 m <sup>2</sup>
11	Kambarys	12.75 m <sup>2</sup>
12	Kambarys	12.71 m <sup>2</sup>

**VIDAUS PATALPŲ EKSPLIKACIJA**

13	Poilsio erdvė	19.23 m <sup>2</sup>
14	Svetainė	37.20 m <sup>2</sup>
15	Svečių kambarys	21.48 m <sup>2</sup>

**Bendras plotas 288.64 m<sup>2</sup>**

Atest. Nr. A 1898	UAB Architektūros laboratorija www.archlab.lt tel +37061421168 info@archlab.lt		Objektas:	Vienbutis gyvenamasis namas Padvarės g. 11, Vilniaus m. statybos projektas	
	P.V. Arch. Arch. Arch.	D. Birutis D. Birutis M. Dagys P.Vroblevičius	Adresas:	Padvarės g. 11, Vilniaus m.	
Etapas T.P.	Užsakovas: <b>V. Č.</b>		Brėžinys:	<b>Pirmo aukšto planas</b>	M1:100
			2017-11-21-A-TP	Lapas 5	Lapų 10

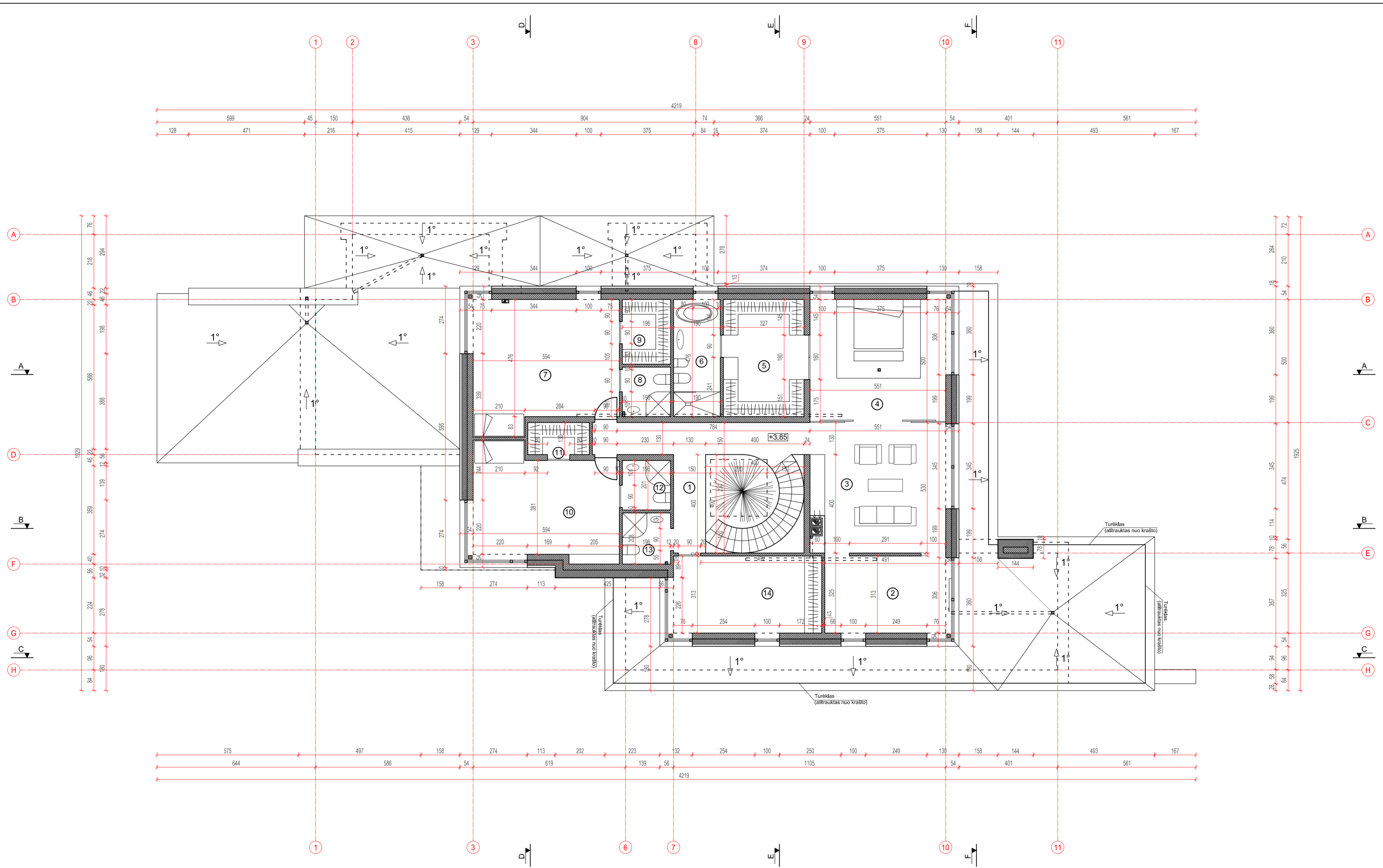

**VIDAUS PATALPŲ EKSPLIKACIJA**

1	Holas	16.71 m <sup>2</sup>
2	Darbo studija	15.84 m <sup>2</sup>
3	Poilsio erdvė	29.94 m <sup>2</sup>
4	Miegamasis	28.12 m <sup>2</sup>
5	Drabužinė	15.58 m <sup>2</sup>
6	Vonios kambarys	9.15 m <sup>2</sup>

**VIDAUS PATALPŲ EKSPLIKACIJA**

7	Kambarys	30.48 m <sup>2</sup>
8	WC - Dušinė	3.92 m <sup>2</sup>
9	Drabužinė	5.15 m <sup>2</sup>
10	Kambarys	25.82 m <sup>2</sup>
11	Drabužinė	3.25 m <sup>2</sup>
12	WC - Dušinė	3.66 m <sup>2</sup>

**VIDAUS PATALPŲ EKSPLIKACIJA**

13	WC - Dušinė	3.81 m <sup>2</sup>
14	Svečių kambarys	19.39 m <sup>2</sup>

**Bendras plotas 210.82 m<sup>2</sup>**

Atest. Nr. A 1898	UAB Architektūros laboratorija www.archlab.lt tel +37061421168 info@archlab.lt		Objektas:	Vienbutis gyvenamasis namas Padvarės g. 11, Vilniaus m. statybos projektas	
	P.V. Arch. M. Dagys	D. Birutis Arch. P.Vroblevičius	Adresas:	Padvarės g. 11, Vilniaus m.	
Etapas T.P.	Užsakovas: V. Č.		Brėžinys:	Antro aukšto planas M1:100	Laida 1
			2017-11-21-A-TP	Lapas 6	Lapų 10

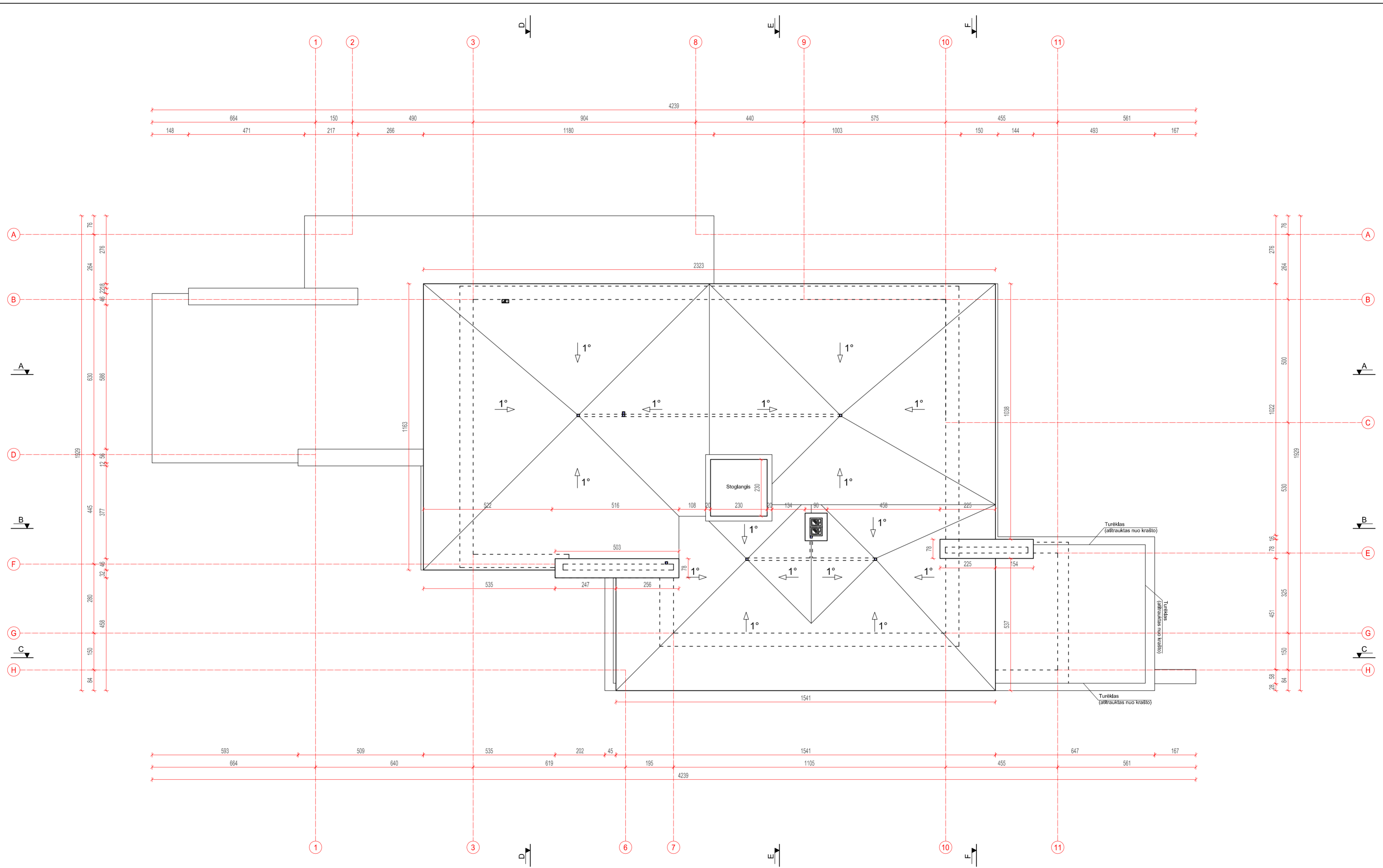

**VIDAUS PATALPŲ EKSPLIKACIJA**

1	Holas	16.71 m <sup>2</sup>
2	Darbo studija	20.84 m <sup>2</sup>
3	Poilsio erdvė	24.94 m <sup>2</sup>
4	Miegamasis	28.12 m <sup>2</sup>
5	Drabužinė	15.58 m <sup>2</sup>
6	Vonios kambarys	9.15 m <sup>2</sup>

**VIDAUS PATALPŲ EKSPLIKACIJA**

7	Kambarys	30.48 m <sup>2</sup>
8	WC - Dušinė	3.92 m <sup>2</sup>
9	Drabužinė	5.15 m <sup>2</sup>
10	Kambarys	25.82 m <sup>2</sup>
11	Drabužinė	3.25 m <sup>2</sup>
12	WC - Dušinė	3.66 m <sup>2</sup>

**VIDAUS PATALPŲ EKSPLIKACIJA**

13	WC - Dušinė	3.81 m <sup>2</sup>
14	Svečių kambarys	19.39 m <sup>2</sup>

**Bendras plotas 210.82 m<sup>2</sup>**

Atest. Nr.	UAB Architektūros laboratorija www.archlab.lt   tel. +37061421168   info@archlab.lt		Objektas:	Vienbutis gyvenamasis namas Padvarės g. 11, Vilniaus m. statybos projektas	
A 1898	P.V.	D. Birutis	Adresas:	Padvarės g. 11, Vilniaus m.	
	Arch.	D. Birutis	Brėžinys:	Stogo planas M1:100	Laida
	Arch.	M. Dagys			1
	Arch.	P.Vroblevičius			
Etapas	Užsakovas: V. Č.		2017-11-21-A-TP	Lapas	Lapų
T.P.				7	10



- 1 - Ventiliuojamo fasado apdaila (tamsi pilka spalva)
- 2 - Ventiliuojama fasado apdaila - vertikalus dalinimas (pilka / rusva spalva)
- 3 - Pastogės pakalimas (balta spalva)
- 4 - Cokolinis tinkas (pilka spalva)
- 5 - Klijuojama akmenų apdaila (tamsi pilka / rusva spalva)

Atest. Nr.	<b>UAB Architektūros laboratorija</b> <small>www.archlab.lt   tel +37061421168   info@archlab.lt</small>			Objektas:	Vienbutis gyvenamasis namas Padvarės g. 11, Vilniaus m. statybos projektas	
A 1898	P.V.	D. Birutis		Adresas:	Padvarės g. 11, Vilniaus m.	
	Arch.	D. Birutis		Brėžinys:	<b>Stogo planas</b>	M1:100
	Arch.	M. Dagys				Laida 1
	Arch.	P.Vroblevičius				Lapų 10
Etapas	Užsakovas:				Lapas 8	
T.P.	V. Č.			2017-11-21-A-TP		

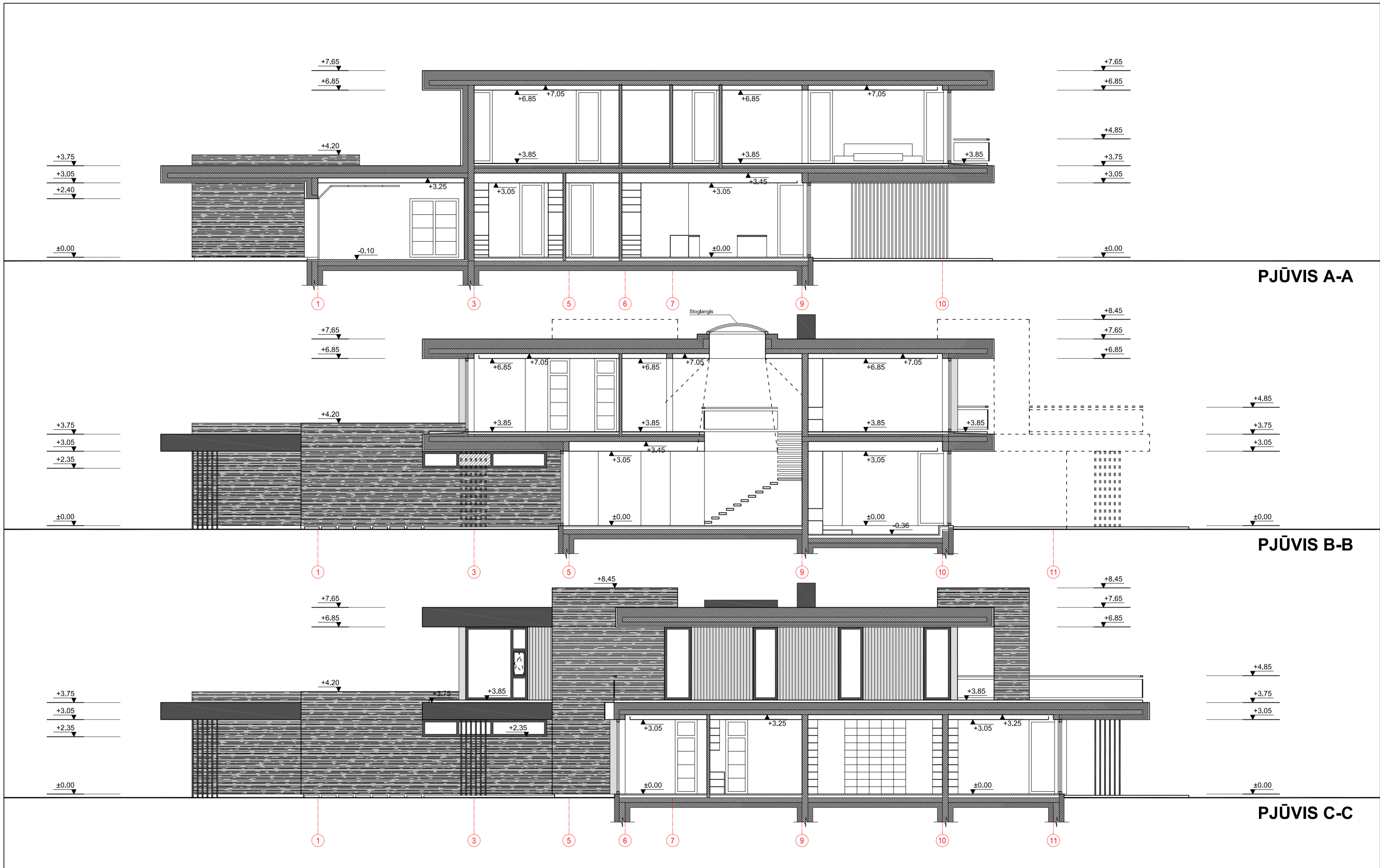

PJŪVIS A-A

PJŪVIS B-B

PJŪVIS C-C

Atest. Nr.	UAB Architektūros laboratorija www.archlab.lt   tel +37061421168   info@archlab.lt		Objektas:	Vienbutis gyvenamasis namas Padvarės g. 11, Vilniaus m. statybos projektas	
A 1898	P.V.	D. Birutis	Adresas:	Padvarės g. 11, Vilniaus m.	
	Arch.	D. Birutis	Brėžinys:	Pjūviai A-A; B-B; C-C	M1:100
	Arch.	M. Dagys			Laida
	Arch.	P.Vroblevičius			1
Etapas	Užsakovas:			Lapas	Lapų
T.P.	V. Č.		2017-11-21-A-TP	9	10

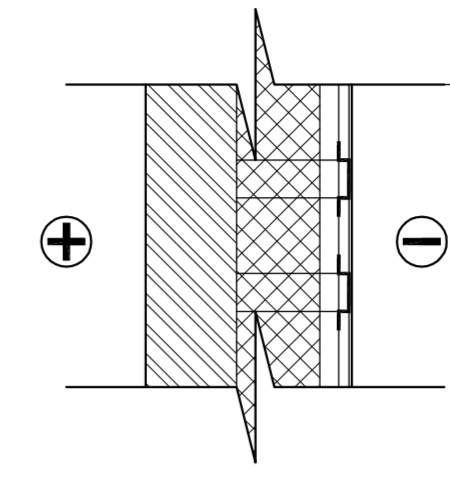
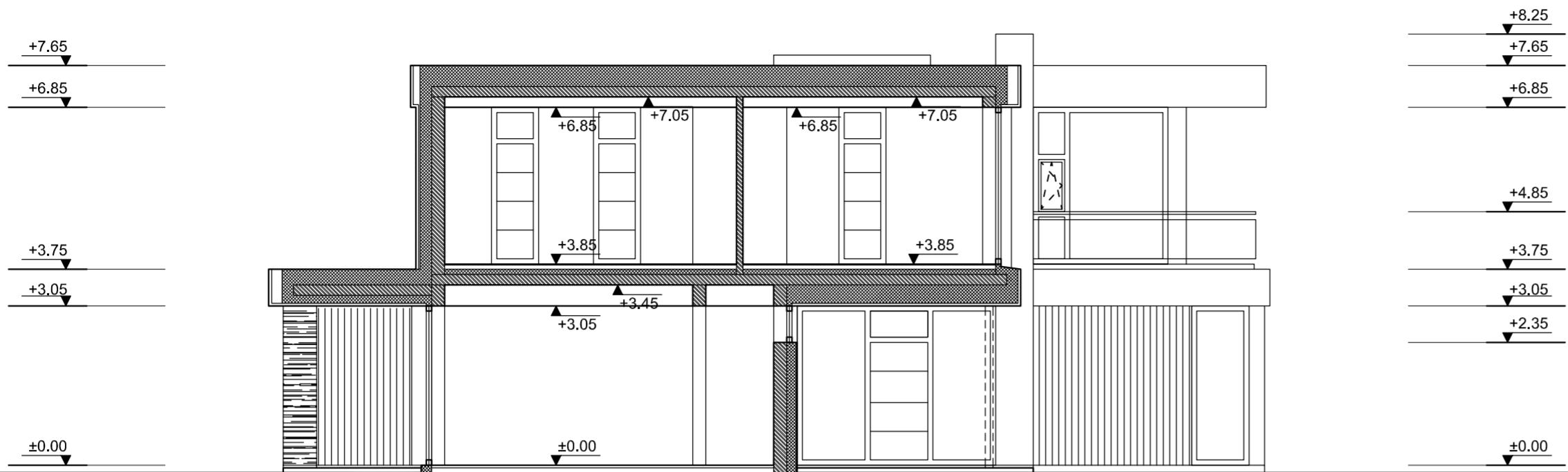

**VENTILIUOJAMAS FASADAS  
VERTIKALUS PAKALIMAS**

Vidaus apdaila  
Arko mūro blokeliai M24 - 240 mm  
Purškiamos uždaryų porų poliuretalinės putos - 220 mm  
Ventil. oro tarpas - 50 mm  
Vertikalus T tipo profilis  
Omega profilis - 27 mm  
Ventil. fasado plokštės (HPL) - 8 mm

**PJŪVIS D-D**

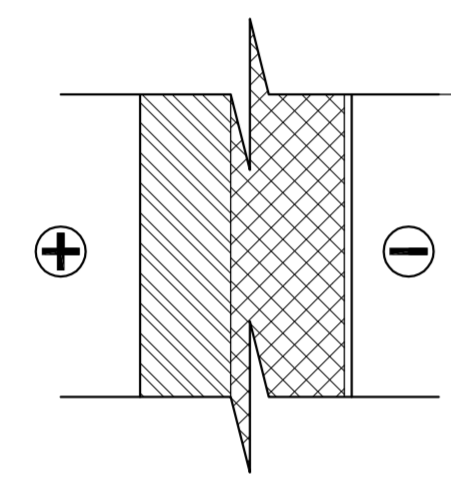

**KLIJUOJAMO AKMENS APDAILA**

Vidaus apdaila  
Arko mūro blokeliai M24 - 240 mm  
Putplastis EPS80M - 300 mm  
Klijuojamas dekoratyvinis akmuo - 20 mm

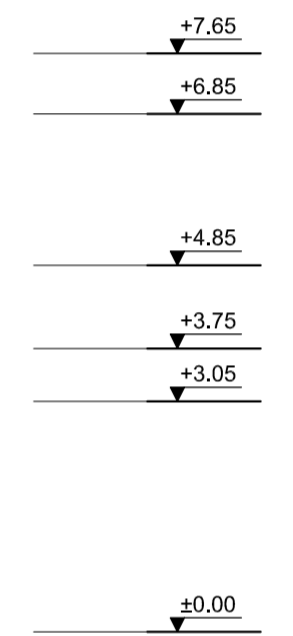
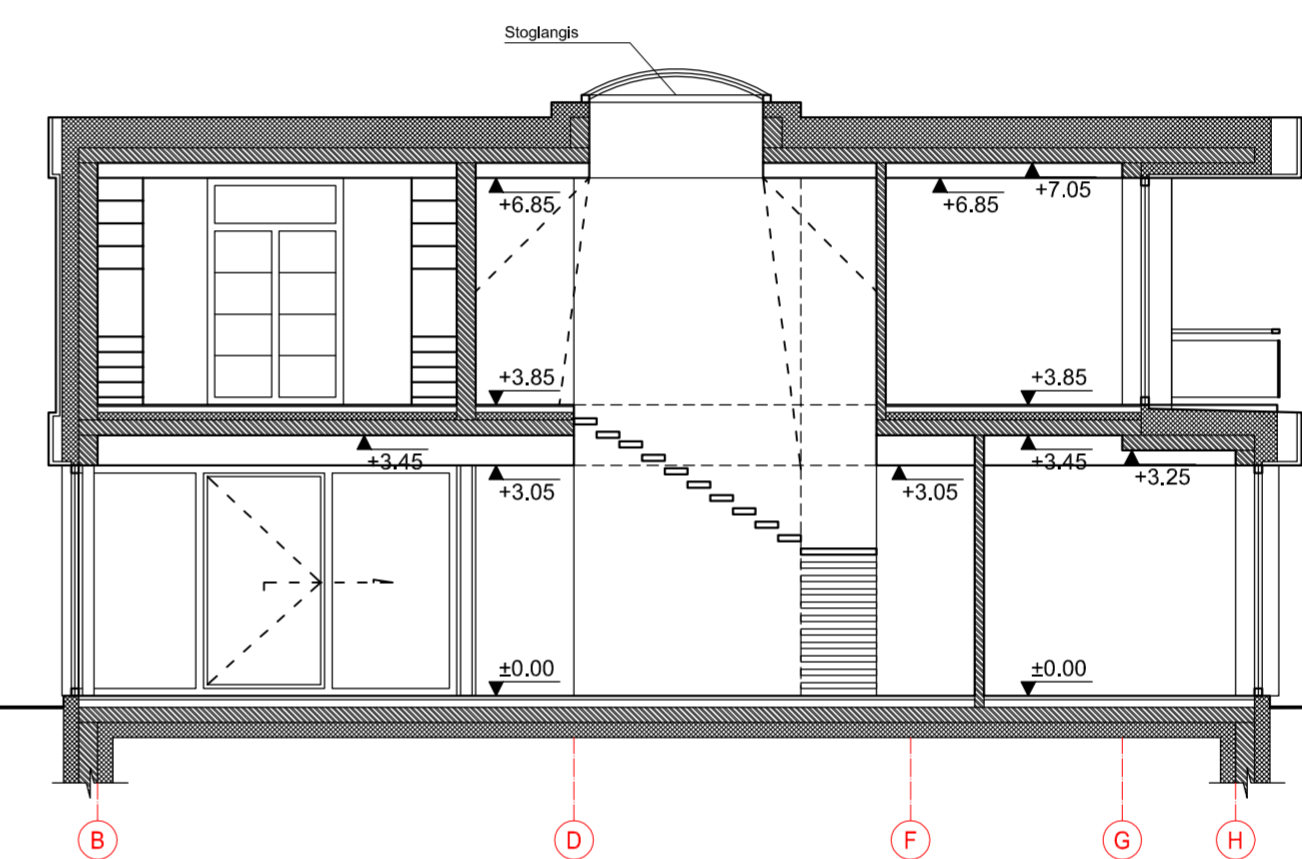
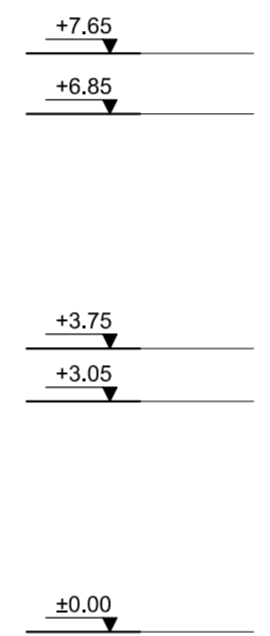

**PJŪVIS E-E**

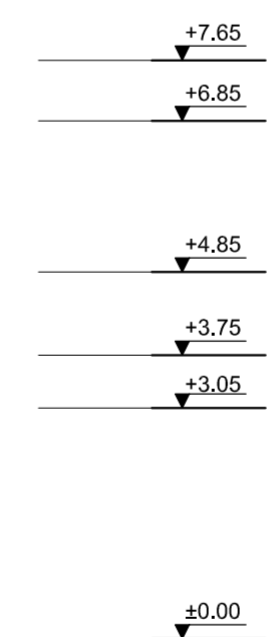
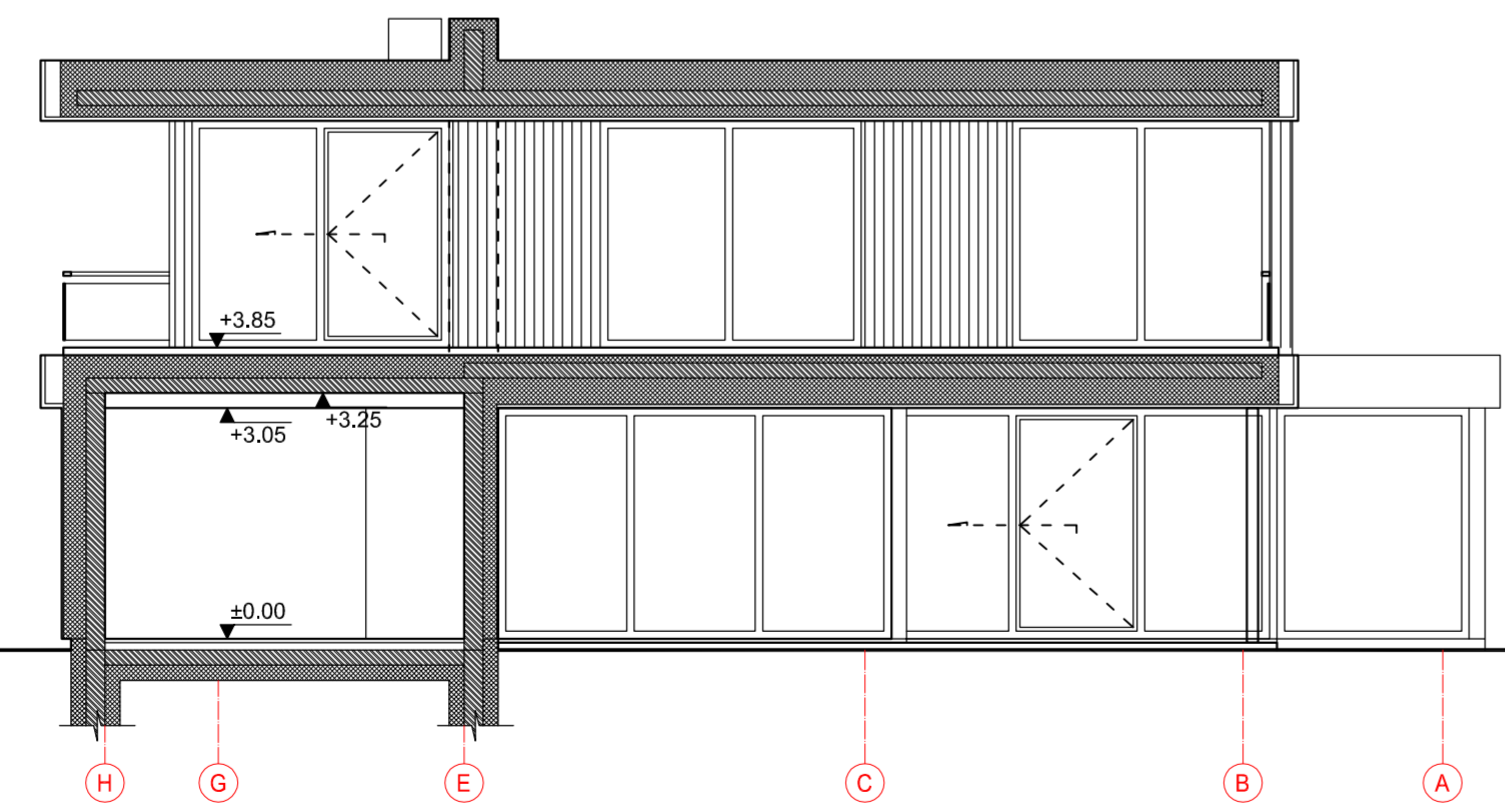
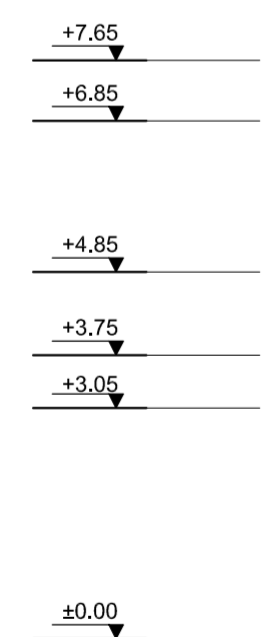

**PJŪVIS F-F**

Atest. Nr.	UAB Architektūros laboratorija www.archlab.lt   tel. +37061421168   info@archlab.lt			Objektas:	Vienbutis gyvenamasis namas Padvarės g. 11, Vilniaus m. statybos projektas		
A 1898	P.V.	D. Birutis		Adresas:	Padvarės g. 11, Vilniaus m.		
	Arch.	D. Birutis		Brėžinys:	Pjūviai D-D; E-E; F-F	M1:100	Laida 1
	Arch.	M. Dagys					
	Arch.	P.Vroblevičius					
Etapas	Užsakovas: V. Č.					Lapas 10	Lapų 10
T.P.				2017-11-21-A-TP			



