

**SANDĖLIAVIMO PASKIRTIES PASTATŲ (PRAMONĖS IR
SANDĖLIAVIMO PASTATŲ PASKIRTIES GRUPĖS)
LIEPKALNIO G. 115, VILNIUJE STATYBOS PROJEKTAS**

PROJEKTINIAI PASIŪLYMAI

**ARCHITEKTŪRINĖ DALIS
SA-01
LAIDA 0**

2025 m.

**STATYTOJO
(UŽSAKOVO)
PAVADINIMAS**

AB LIETUVOS ORO UOSTAI

**STATINIO
PROJEKTO
PAVADINIMAS**SANDĖLIAVIMO PASKIRTIES PASTATŲ (PRAMONĖS IR
SANDĖLIAVIMO PASTATŲ PASKIRTIES GRUPĖS)
LIEPKALNIO G. 115, VILNIUJE STATYBOS PROJEKTAS**STATINIO
PROJEKTO
NUMERIS**

2025-011

**STATINIO
PROJEKTO
ETAPAS**

PROJEKTINIAI PASIŪLYMAI

**STATINIO
KATEGORIJA**YPATINGASIS STATINYS (01, 02, 03)
I GRUPĖS NESUDĖTINGAS STATINYS (04)**STATINIO
(STATINIŲ)
PAVADINIMAS**01 SANDĖLIAVIMO PASTATAS NR.01, 02 SANDĖLIAVIMO PASTATAS
NR.02, 03 SANDĖLIAVIMO PASTATAS NR.03, 04 GAISRINĖ
SIURBLINĖ**STATINIO
PROJEKTO DALIS**

ARCHITEKTŪRINĖ DALIS

**BYLOS (SEGTUVO)
ŽYMUO**

SA-01

**BYLOS (SEGTUVO)
LAIDOS ŽYMUO**

0

**BYLOS (SEGTUVO)
IŠLEIDIMO DATA**

2025-11-18

PROJEKTUOTOJAS	KVALIFIKACIJĄ PATVIRTINANČIO DOKUMENTO NR.	PAREIGOS	VARDAS, PAVARDĖ	PARAŠAS
UAB „Hidroterra“		Direktorius	Darius Kalesnykas	
UAB „Hidroterra“	27171	PV	Nerijus Gasiūnas	
UAB „Hidroterra“	A1765	PDV	Valda Karoblienė	

2025 m.

PROJEKTINIŲ PASIŪLYMŲ DOKUMENTŲ SUDĖTIES ŽINIARAŠTIS

Eil. Nr.	Bylos (segtuvo) žymuo	Laida	Pavadinimas	Pastabos
1.	BD-01	0	Bendroji dalis	
2.	SP-01	0	Sklypo plano dalis	
3.	SA-01	0	Architektūrinė dalis	

ARCHITEKTŪRINĖS DALIES BYLOS (SEGTUVO) SA-01 DOKUMENTŲ SUDĖTIES ŽINIARAŠTIS

Dokumento žymuo	Lapų sk.	Laida	Dokumento pavadinimas	Pastabos	Lapo Nr.
Tekstiniai dokumentai					
-	1	0	Titulinis lapas		1
-	1	0	Antraštinis lapas		2
2025-011-XX-PP-SA-01.BSŽ-01	1	0	Architektūrinės dalies bylos (segtuvo) dokumentų sudėties žiniaraštis		3-4
Grafiniai dokumentai					
2025-011-01-PP-SA-01.B-01	1	0	Pastato planai M 1:200		5
2025-011-01-PP-SA-01.B-02	1	0	Fasadai, pjūvis M 1:200		6
2025-011-01-PP-SA-01.B-03	1	0	Stogo planas M 1:200		7
2025-011-01-PP-SA-01.B-04	1	0	Modulio detalizacija M 1:200		8
2025-011-02-PP-SA-01.B-05	1	0	Pastato planai M 1:200		9
2025-011-02-PP-SA-01.B-06	1	0	Fasadai, pjūvis M 1:200		10
2025-011-02-PP-SA-01.B-07	1	0	Stogo planas M 1:200		11
2025-011-02-PP-SA-01.B-08	1	0	Modulio detalizacija M 1:200		12
2025-011-03-PP-SA-01.B-09	1	0	Pastato planai M 1:200		13
2025-011-03-PP-SA-01.B-10	1	0	Fasadai, pjūvis M 1:200		14
2025-011-03-PP-SA-01.B-11	1	0	Stogo planas M 1:200		15
2025-011-03-PP-SA-01.B-12	1	0	Modulio detalizacija M 1:200		16
2025-011-04-PP-SA-01.B-13	1	0	Planas, Stogo planas, Pjūvis M 1:50		17
2025-011-04-PP-SA-01.B-14	1	0	Fasadai M 1:50		18

2025-011-XX-PP-SA-01.B-15	1	0	Vizualizacijos		19
---------------------------	---	---	----------------	--	----

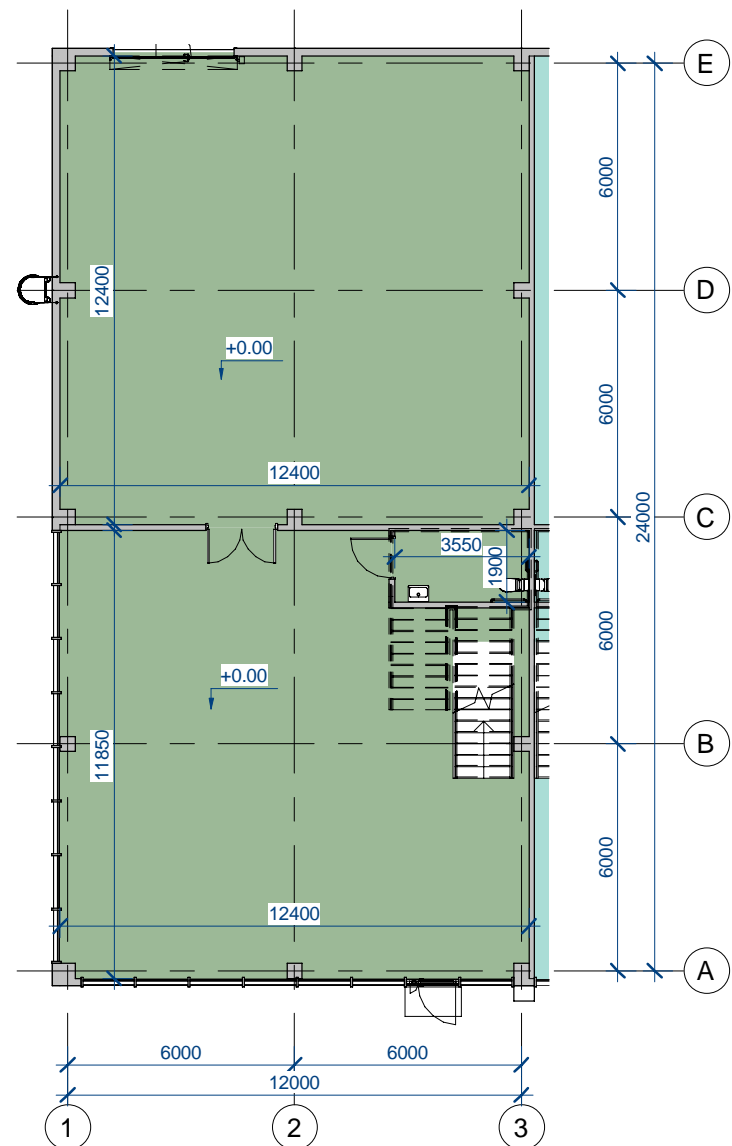

Pirmo aukšto plano ištrauka

1 : 200

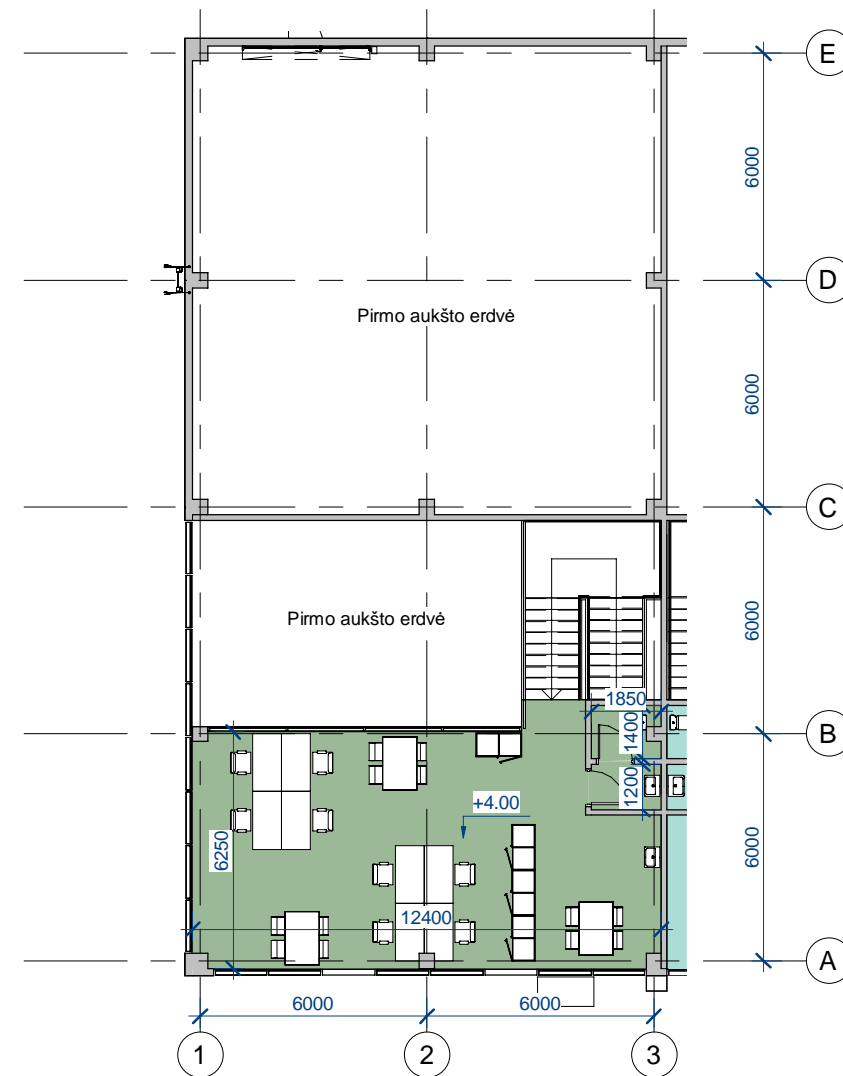

Antresolės plano ištrauka

1 : 200

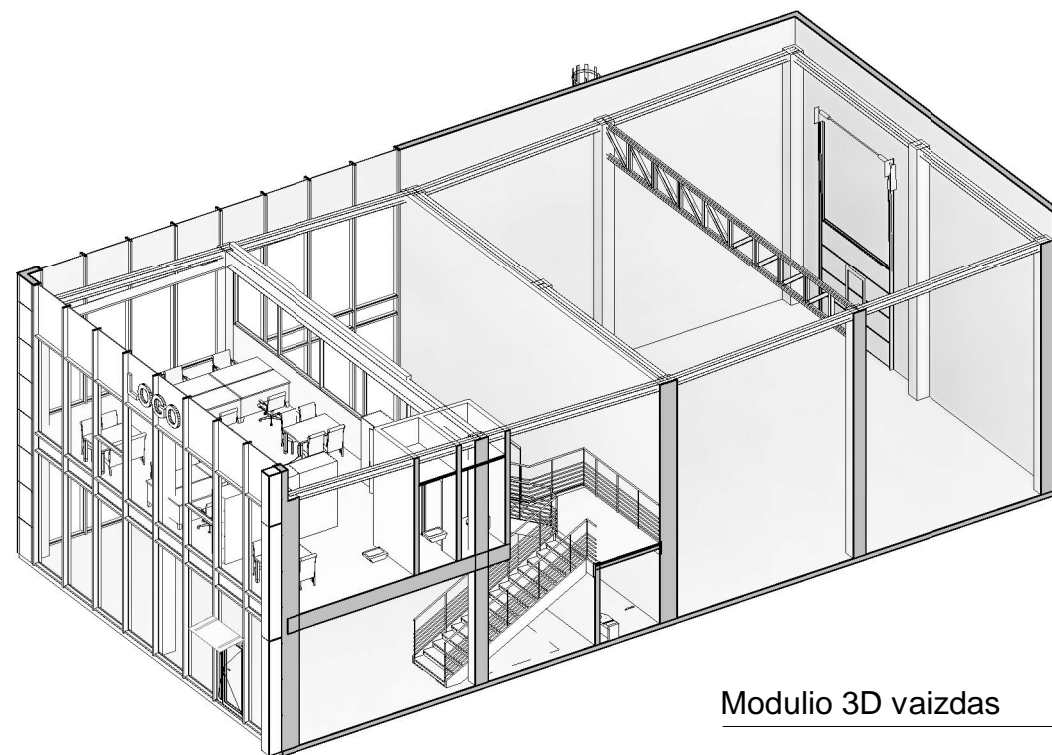

Modulio 3D vaizdas

0	2025 10 31	Statybos leidimui		
LAIDA	IŠLEIDIMO DATA	LAIDOS STATUSAS. KEITIMO PRIEŽASTIS (JEI TAIKOMA)		
KVAL. PATV. DOK. NR.			STATINIO PROJEKTO PAVADINIMAS	
			Sandėliavimo paskirties pastatų (pramonės ir sandėliavimo pastatų paskirties grupės) Liepkalnio g. 115, Vilniuje statybos projektas	
			STATINIO NUMERIS IR PAVADINIMAS	
27171	PV	Nerijus Gasiūnas	01 Sandėliavimo patatas nr.01	
A1765	PDV	Valda Karoblienė		
A1765	Arch	Valda Karoblienė		
			DOKUMENTO PAVADINIMAS	LAIDA
			Modulio detalizacija 1 : 200	0
LT	STATYTOJAS IR (ARBA) UŽSAKOVAS		DOKUMENTO ŽYMUO	LAPAS
	AB "Lietuvos oro uostai"		2025-011-01-PP-SA-01.B-02	LAPŲ
				1
				1

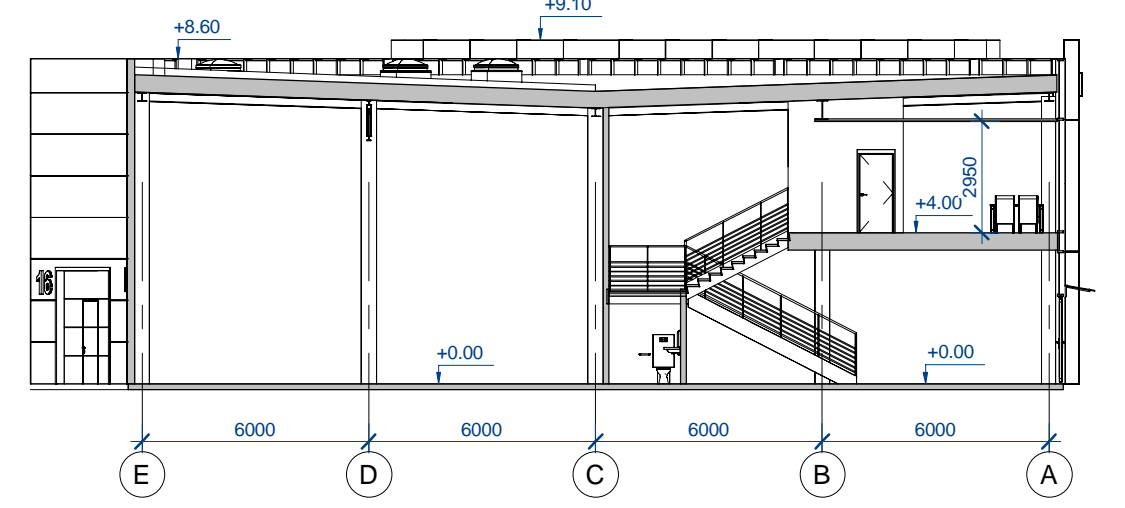

Pijvis 1-1
1:200

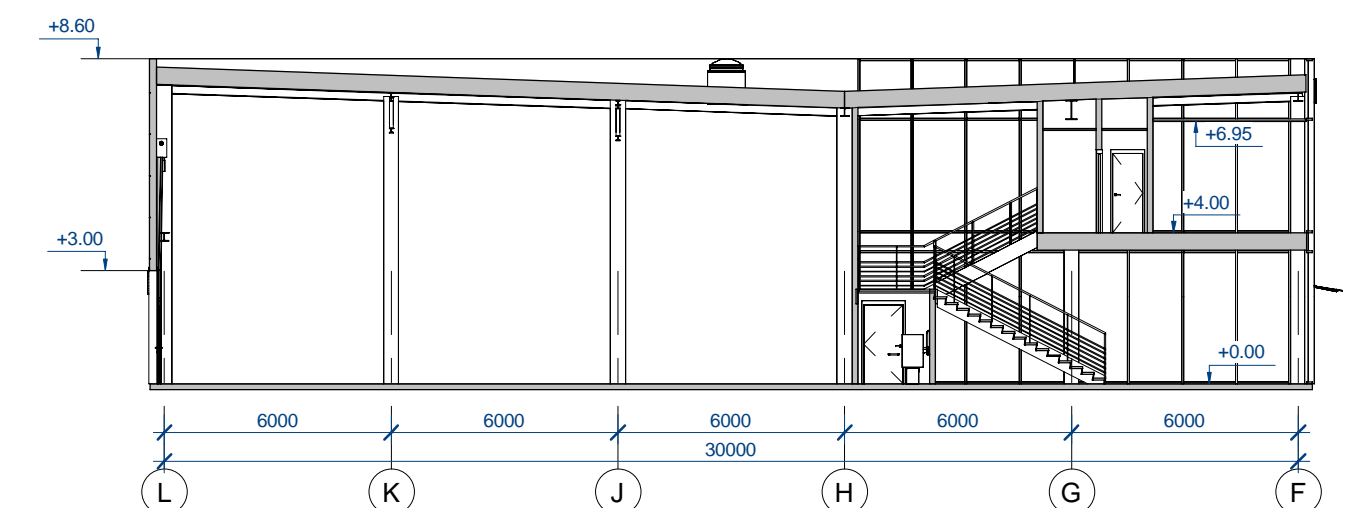

Pijvis 2-2
1:200



Fasadas 1-44
1:200

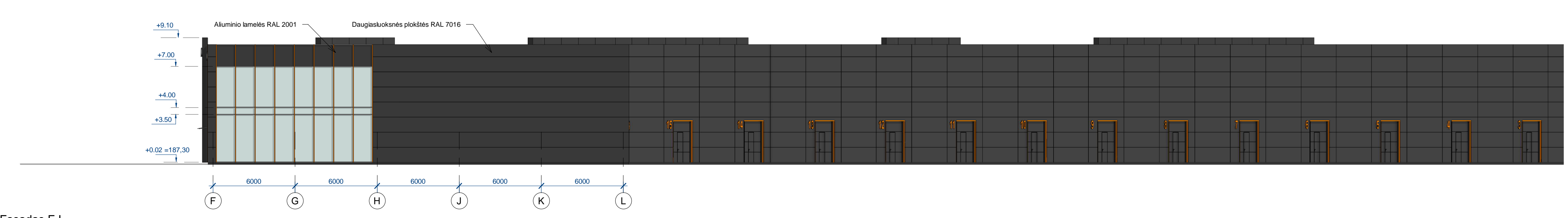

Fasadas F-L
1:200

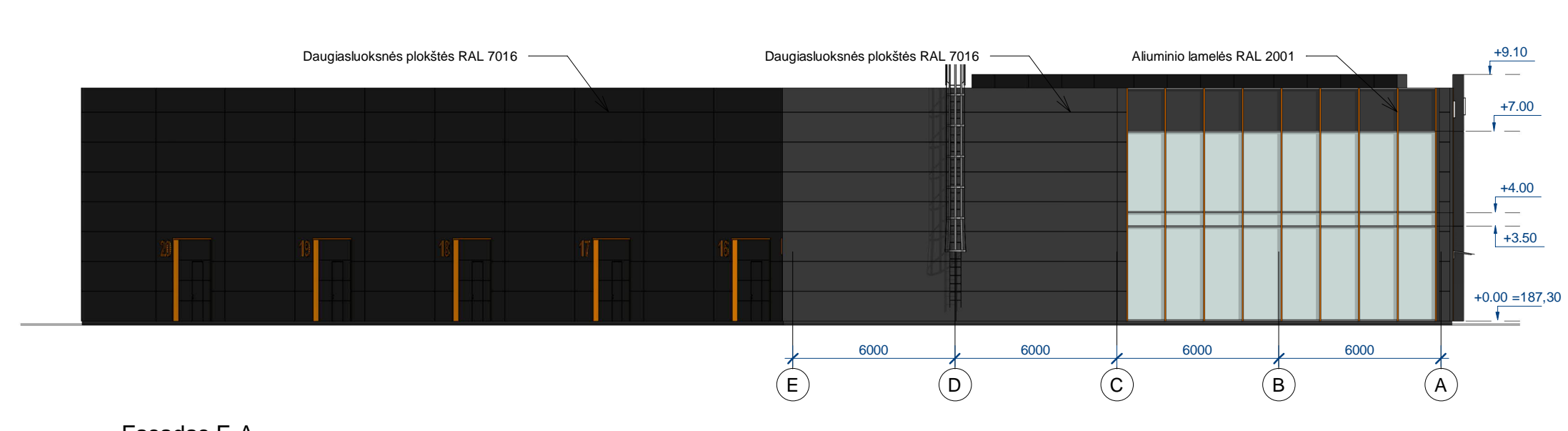

Fasadas E-A
1:200

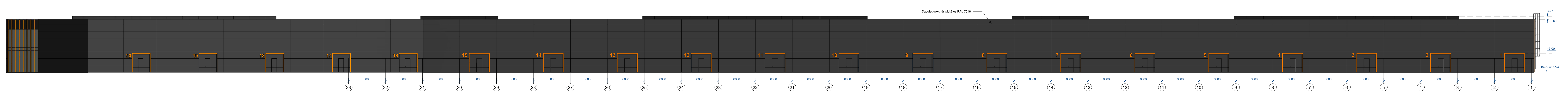

Fasadas 44-1
1:200

0	2025-01-01	Projekta veikšana		
LADA	ĪSĒDZĪMĀJUMA DATUMS	LADĒDZĪMĀJUMA DATUMS	ĪSĒDZĪMĀJUMA DATUMS	ĪSĒDZĪMĀJUMA DATUMS
01/11	PN	Beļģijas Republikas	01/11	01/11
A1785	POV	Vaiša Karstere	A1785	POV
A1785	Arch	Vaiša Karstere	A1785	Arch
LT	STATISTIKAS PĀRBAUŠANĀS	AB "Latvijas oļu uzstādi"	2025-01-01-PP-SA-01-B-03	1

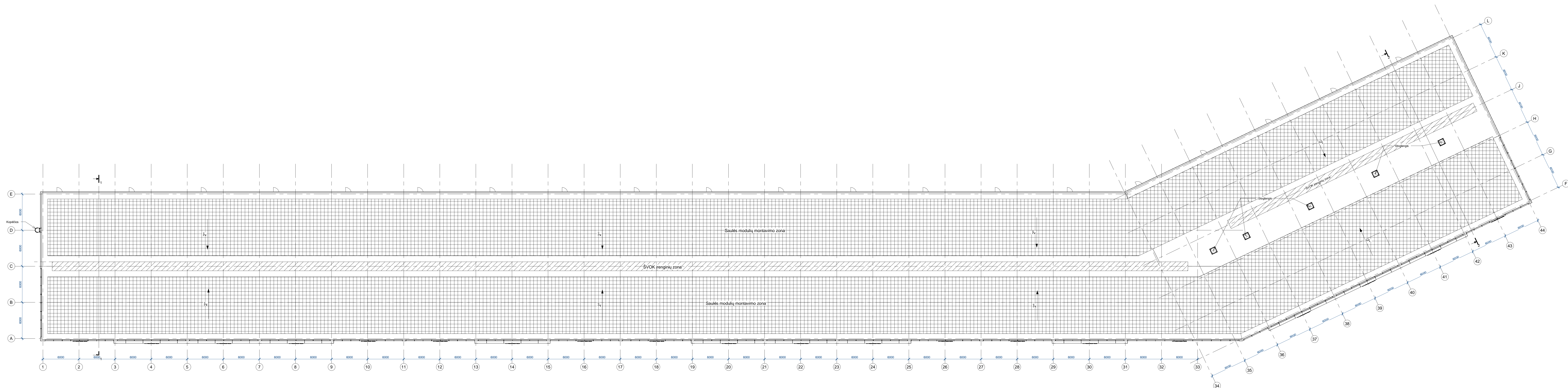

Stogo plotas
1 : 200

0	2025-01-01	Spėjama versija		
LADA	ŠEŠIOLIKTASIS LUKOŠO STATYBOS AKTIVŲ PRIEŽIŪTOS LAIKAS			
POV. NR. 01.14				
	Hidroterra			
01111	PR	Beata Šturbaitė		
A1785	POV	Vaida Karšienė		
A1785	Arch	Vaida Karšienė		
				LADA
				0
				0
				0
LT	AB "Lietuvos oro uostas"	2025-01-01-PP-SA-01-B-04		LADA LADA 1 1

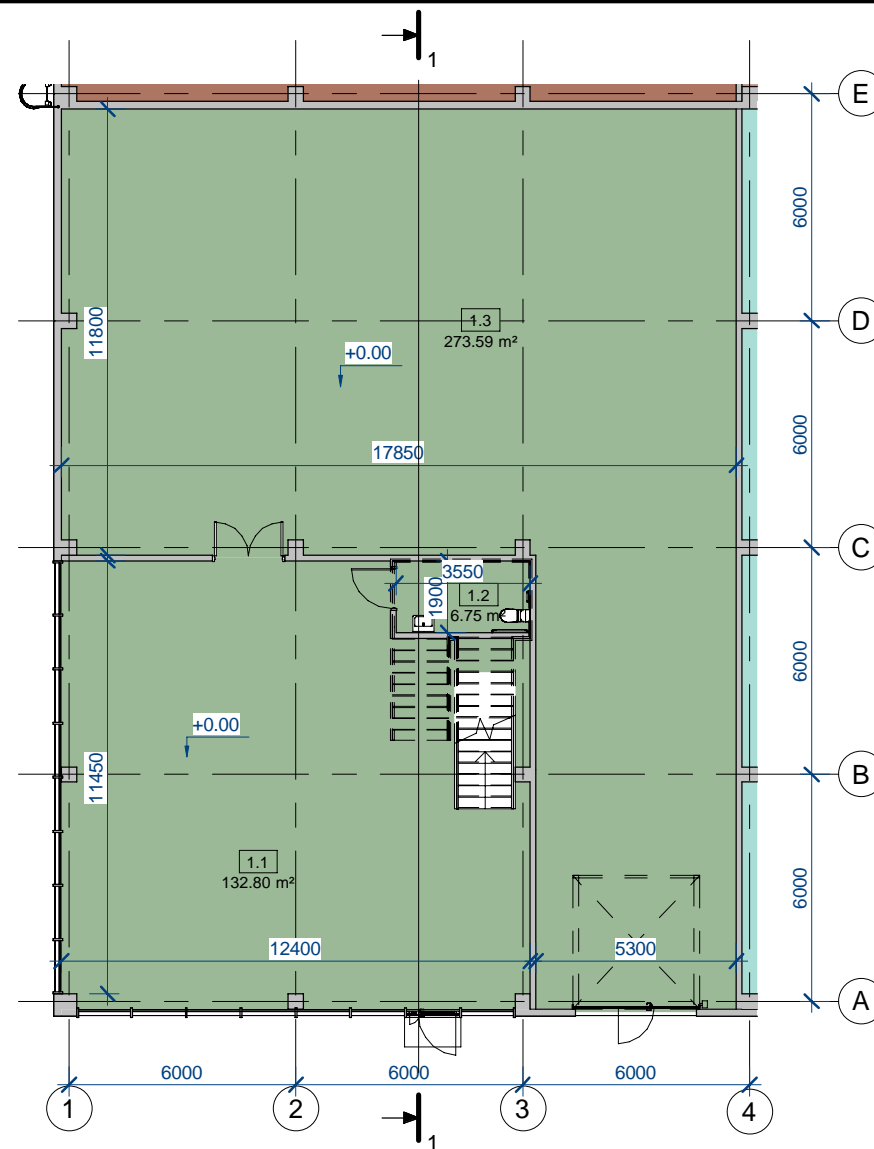

Pirmo aukšto plano ištrauka

1 : 200



Antresolės plano ištrauka

1 : 200

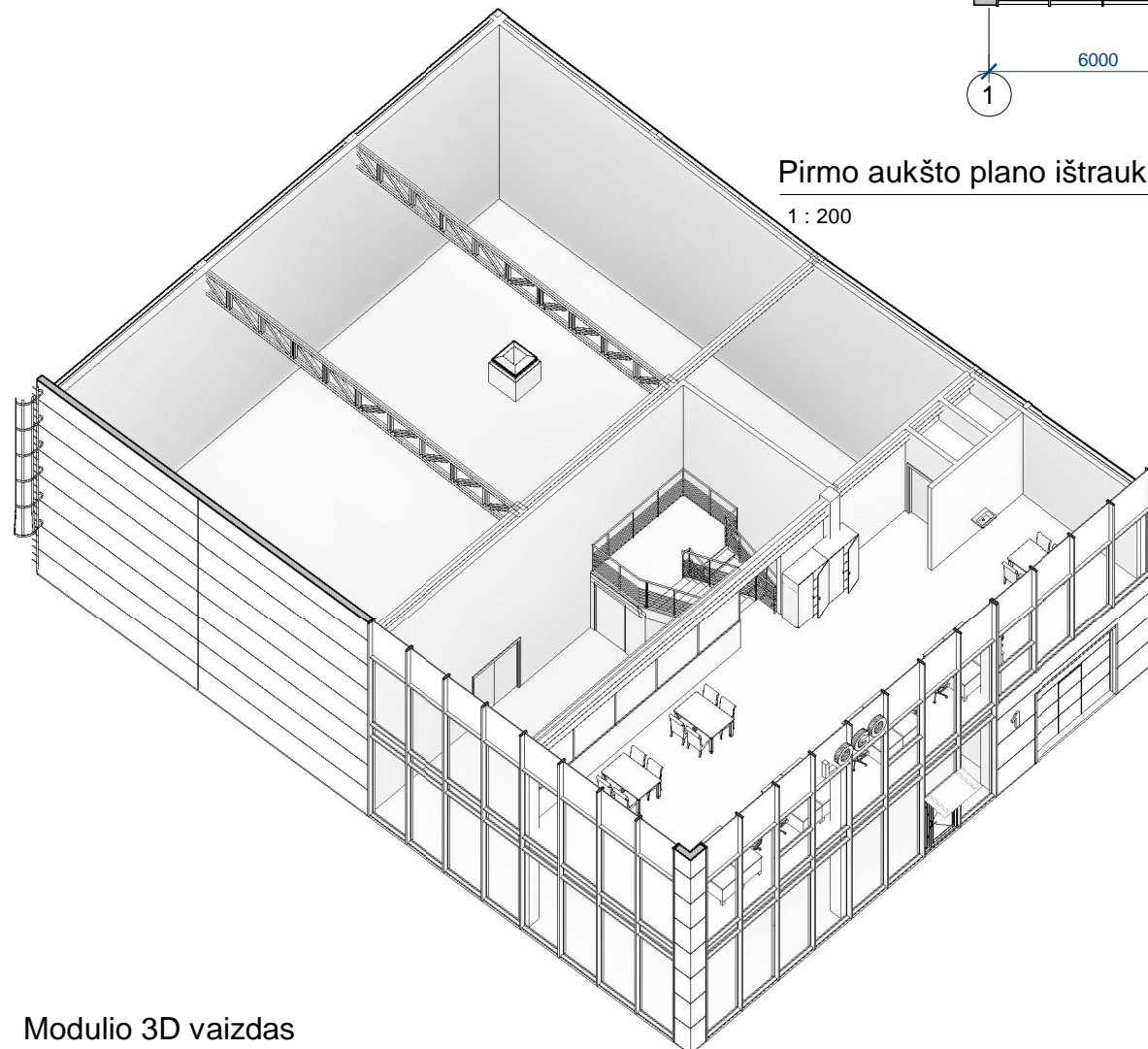

Modulio 3D vaizdas

0	2025 10 31	Statybos leidimui		
LAIDA	IŠLEIDIMO DATA	LAIDOS STATUSAS. KEITIMO PRIEŽASTIS (JEI TAIKOMA)		
KVAL. PATV. DOK. NR.			STATINIO PROJEKTO PAVADINIMAS	
			Sandėliavimo paskirties pastatų (pramonės ir sandėliavimo pastatų paskirties grupės) Liepkalnio g. 115, Vilniuje statybos projektas	
			STATINIO NUMERIS IR PAVADINIMAS	
27171	PV	Nerijus Gasiūnas	02 Sandėliavimo patatas nr.02	
A1765	PDV	Valda Karoblienė	DOKUMENTO PAVADINIMAS	
A1765	Arch	Valda Karoblienė	Modulio detalizacija 1 : 200	
LT	STATYTOJAS IR (ARBA) UŽSAKOVAS		DOKUMENTO ŽYMUO	
	AB "Lietuvos oro uostai"		2025-011-02-PP-SA-01.B-06	
			LAPAS	LAPŲ
			1	1

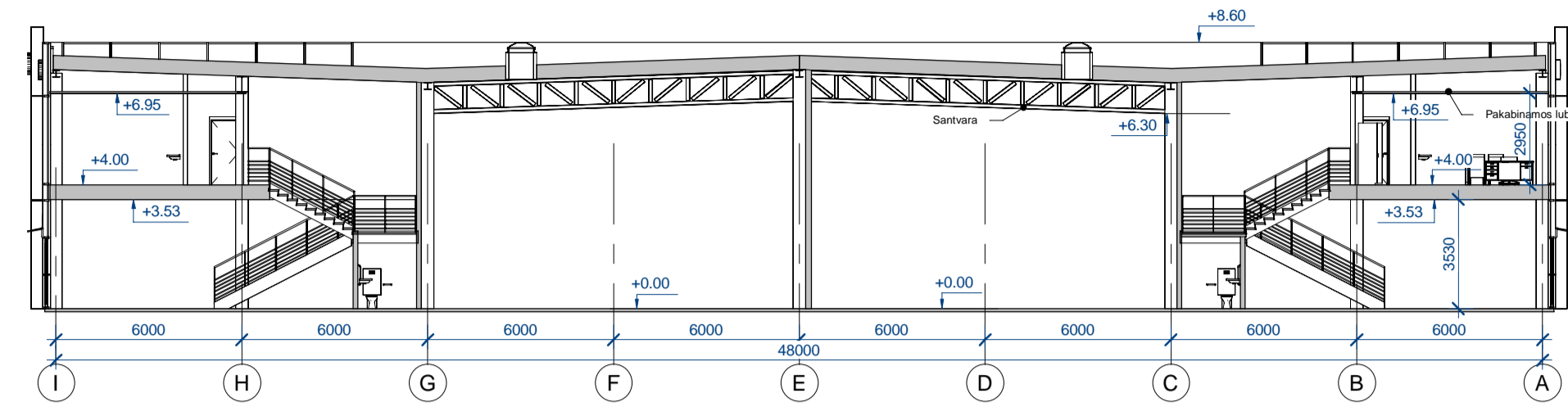

Pjūvis 1-1
1:200

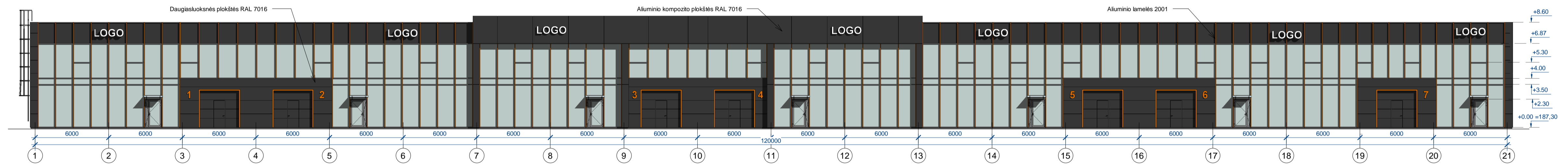

Fasadas 1-21
1:200

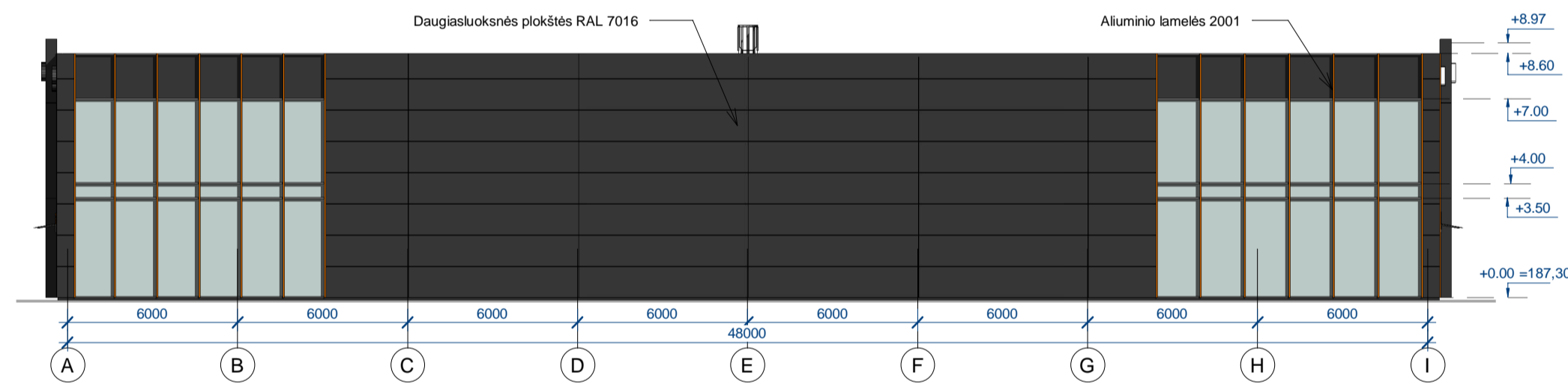

Fasadas A-I
1:200

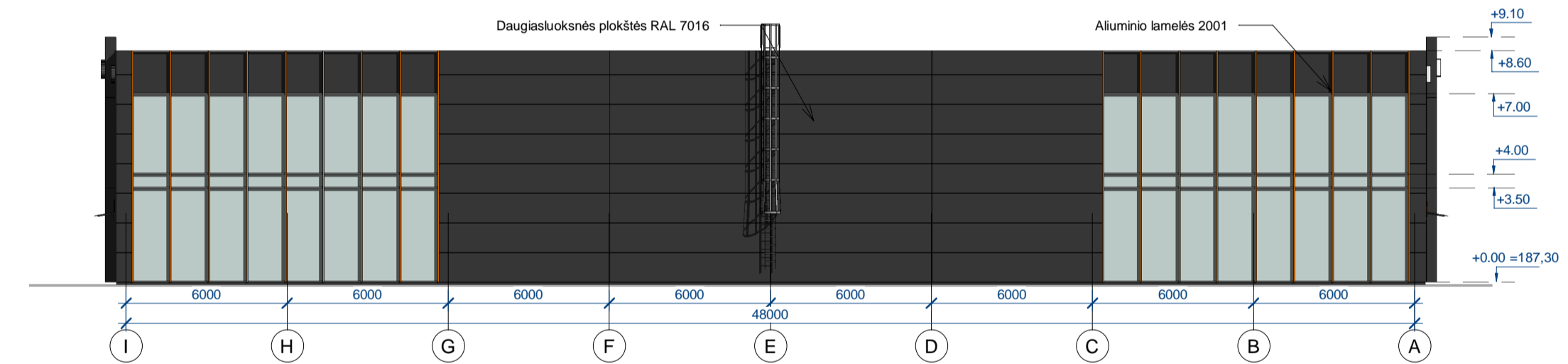

Fasadas I-A
1:200

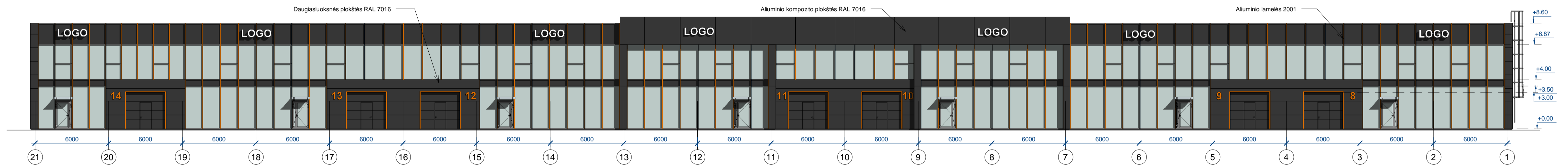

Fasadas 21-1
1:200

0	2025 10 31	Statybos leidimui		
LAIDA	IŠLEIDIMO DATA	LAIDOS STATUSAS	KEITIMO PRIEŽASTIS (JEI TAIKOMA)	
KVAL. PATV. DOK. NR.			STATYNO PROJEKTO PAVADINIMAS	
			Sandėliavimo paskirties pastatų (pramonės ir sandėliavimo pastatų paskirties grupės) Liepkalnio g. 115, Vilniuje statybos projektas	
STATYNO NUMERIS IR PAVADINIMAS			02 Sandėliavimo patalpas nr.02	
27171	PV	Nerijus Gasūnas	DOKUMENTO PAVADINIMAS	
A1765	PDV	Valda Karoblienė	Fasadai, pjūvis 1:200	
A1765	Arch	Valda Karoblienė	LADA	
STATYTOJAS IR (ARBA) UŽSAKYTOJAS			LAPAS	
LT	AB "Lietuvos oro uostai"		LAPŲ	
2025-01-02-PP-SA-01.B-07			1	1

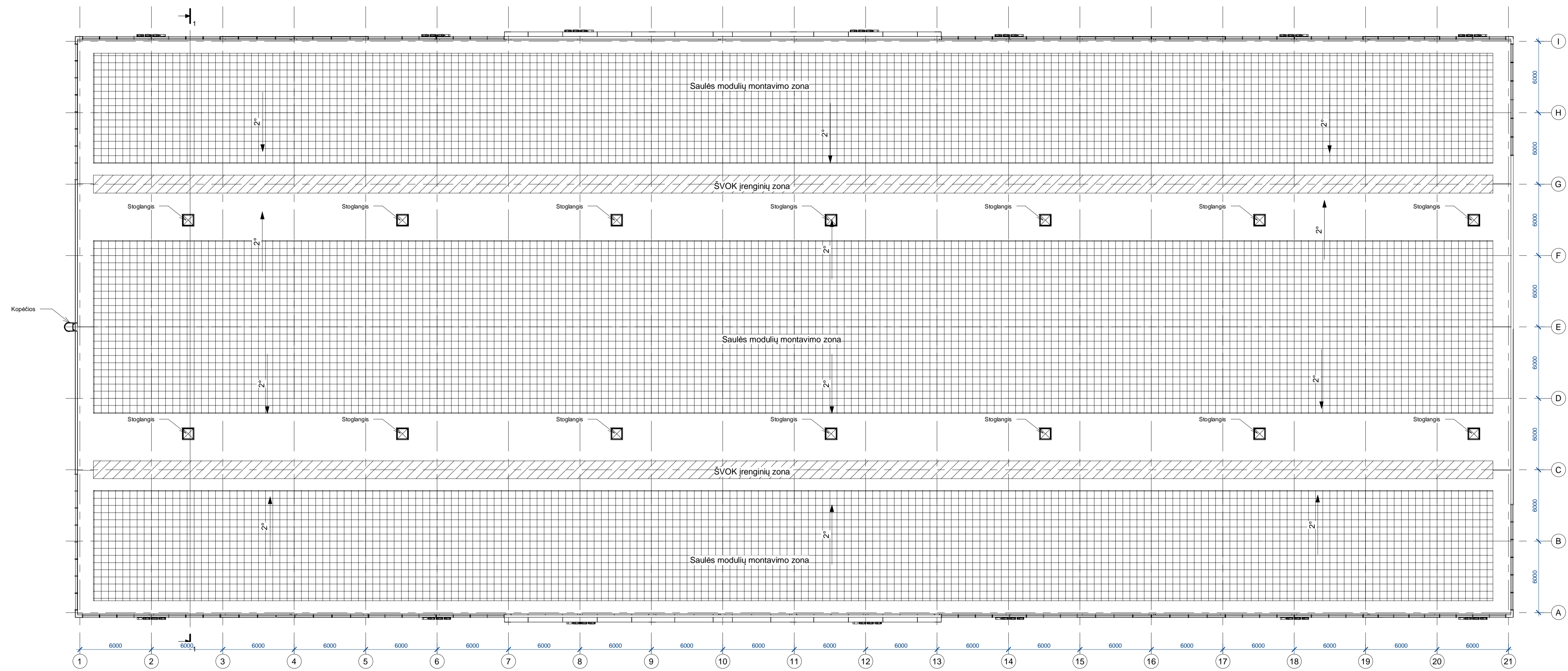

Stogo planas
1 : 200

0		2025 10 31	Statybos leidimas		
LAIDA		ĮŠLEIDIMO DATA	LAIDOS STATUSAS, KEITIMO PRIEŽASTIS (JEI TAIKOMA)		
KVAL. PATV. DOK. NR.			STATYMO PROJEKTO PAVADINIMAS		
			Sandėliavimo paskirties pastatų (pramonės ir sandėliavimo pastatų paskirties grupės) Liepalnio g. 115, Vilniuje statybos projektas		
27171		PV	Nerijus Gasūnas	STATYMO NUMERIS IR PAVADINIMAS	
A1765		PDV	Valda Karoblienė	02 Sandėliavimo patalpas nr.02	
A1765		Arch	Valda Karoblienė	DOKUMENTO PAVADINIMAS	
		Stogo planas 1 : 200			LADA
					0
LT	STATYTOJAS IR (ARBA) UŽSAKYTOJAS		DOKUMENTO ŽYMIO		LAPAS LAPŲ
	AB "Lietuvos oro uostai"		2025-011-02-PP-SA-01.B-08		1 1

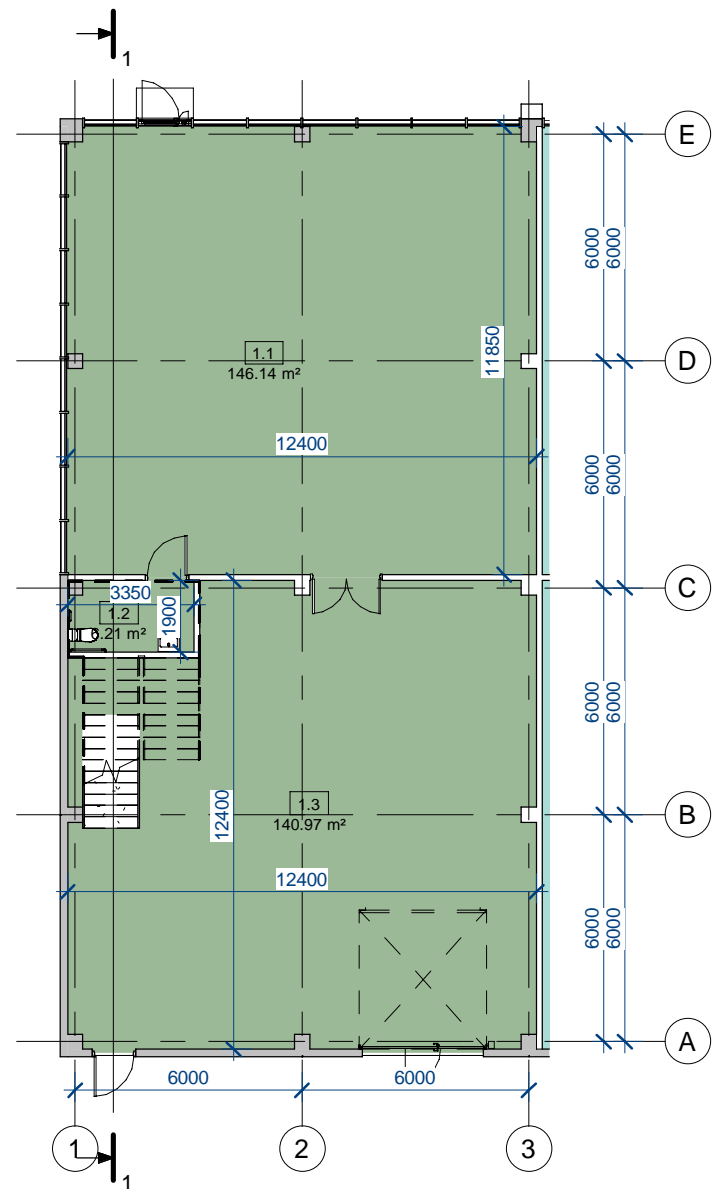

Pirmo aukšto plano ištrauka

1 : 200

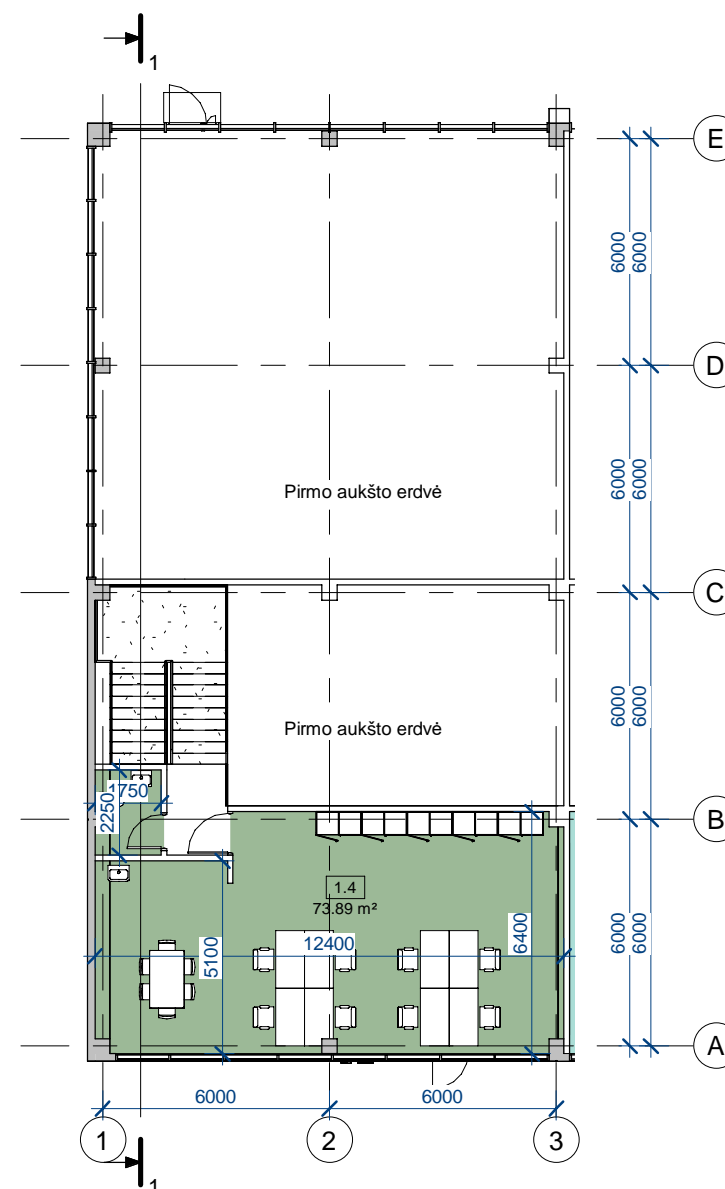

Antresolės plano ištrauka

1 : 200

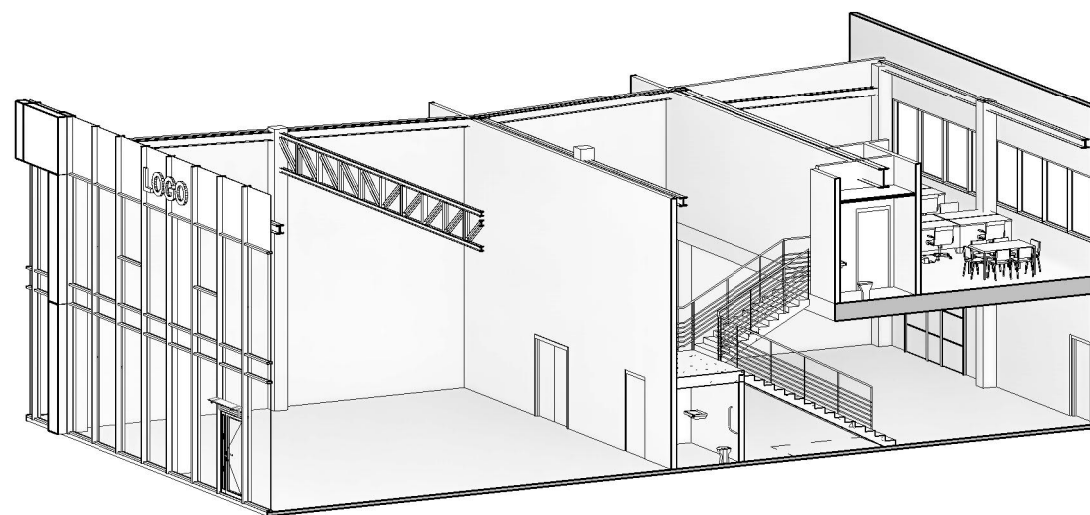

Modulio 3D vaizdas

0	2025 10 31	Statybos leidimui		
LAIDA	ĮŠLEIDIMO DATA	LAIDOS STATUSAS. KEITIMO PRIEŽASTIS (JEI TAIKOMA)		
KVAL. PATV. DOK. NR.			STATINIO PROJEKTO PAVADINIMAS	
			Sandėliavimo paskirties pastatų (pramonės ir sandėliavimo pastatų paskirties grupės) Liepkalnio g. 115, Vilniuje statybos projektas	
27171	PV	Nerijus Gasiūnas	STATINIO NUMERIS IR PAVADINIMAS	
A1765	PDV	Valda Karoblienė	03 Sandėliavimo patatas nr.03	
A1765	Arch	Valda Karoblienė	DOKUMENTO PAVADINIMAS	
			Modulio detalizacija 1 : 200	
STATYTOJAS IR (ARBA) UŽSAKOVAS			DOKUMENTO ŽYMUO	
LT	AB "Lietuvos oro uostai"		2025-011-03-PP-SA-01.B-10	
			LAPAS	LAPŲ
			1	1

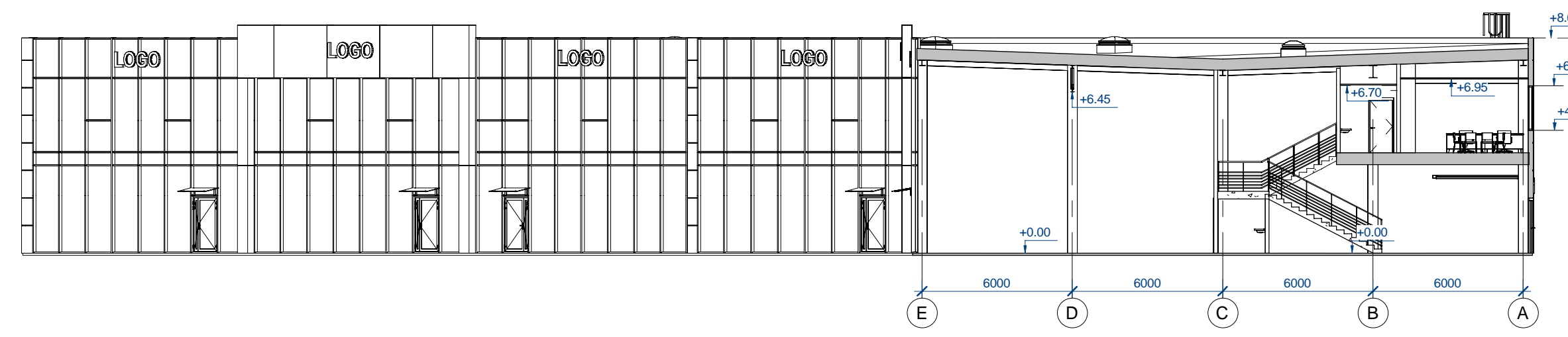

Pjūvis 1-1
1:200

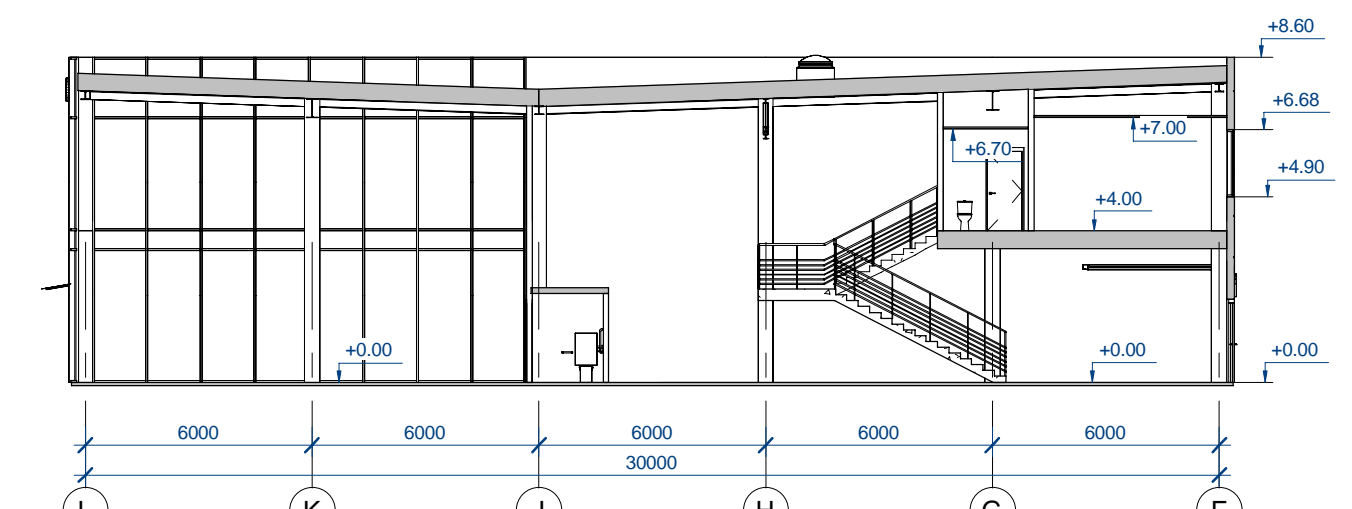

Pjūvis 2-2
1:200

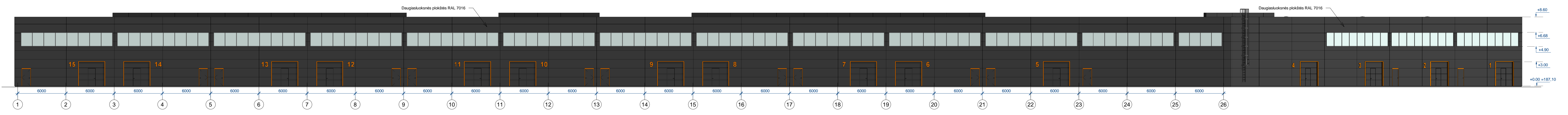

Fasadas 1-35
1:200



Fasadas F-L
1:200

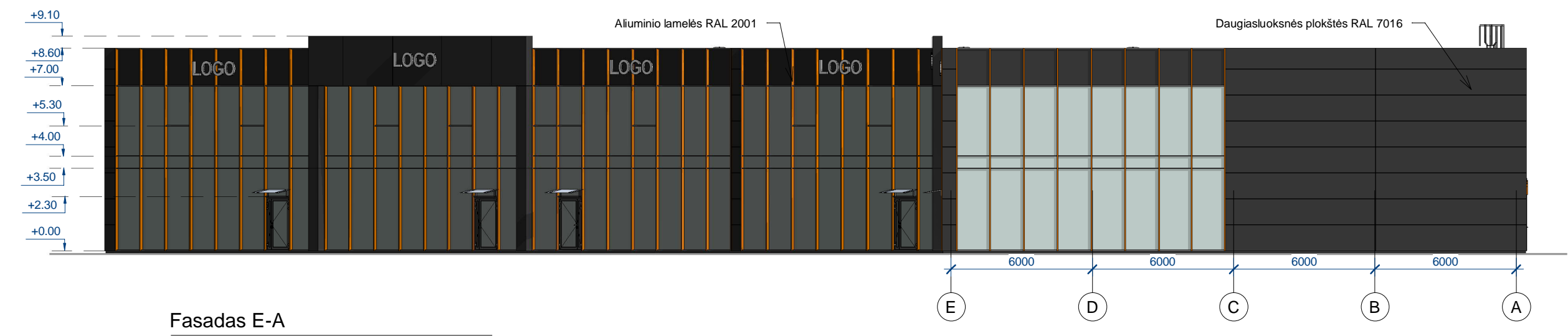

Fasadas E-A
1:200

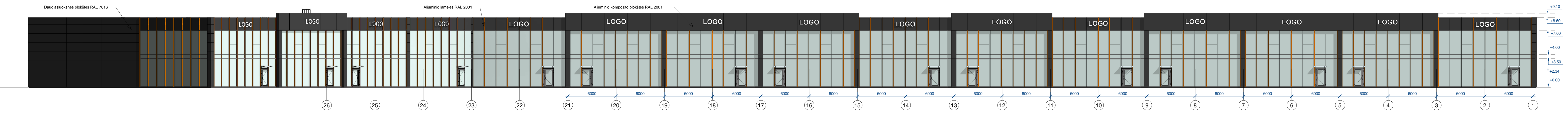

Fasadas 35-1
1:200

0	2025-10-31	Stipėjus keičiamas	
LADA	ŠEIMIKO DATA	LADOS STATUSAS KEITIMO PRIEŽASTIS (LEI PAKOMAI)	
KVAL. RŪTŲ OP. Nr.	Hidroterra	Sandėliavimo paskirties pastatų (pramonės ir sandėliavimo pastatų paskirties grupės) Liepkalnio g. 115, Vilniuje statybos projektas	STIPRAJŲ NUMERIS IR PAVADINIMAS
27171	IPV	Terijus Gaspašas	03 Sandėliavimo pastatas nr 03
AT185	PROJ	Vytautas Kavaliauskas	
AT185	ARCH	Vytautas Kavaliauskas	
			DOCUMENTO PAKEITIMAS
			Fasadai, pjūviai 1:200
			DOCUMENTO ENVIDO
LT	STATYTOJAS IR LAMBU UŽSAKYTOJAS	AB "Lietuvos oro laivai"	2025-01-03-PP-SA-01-B-11
			LAIŠKAS
			LAIŠKAS
			1
			1

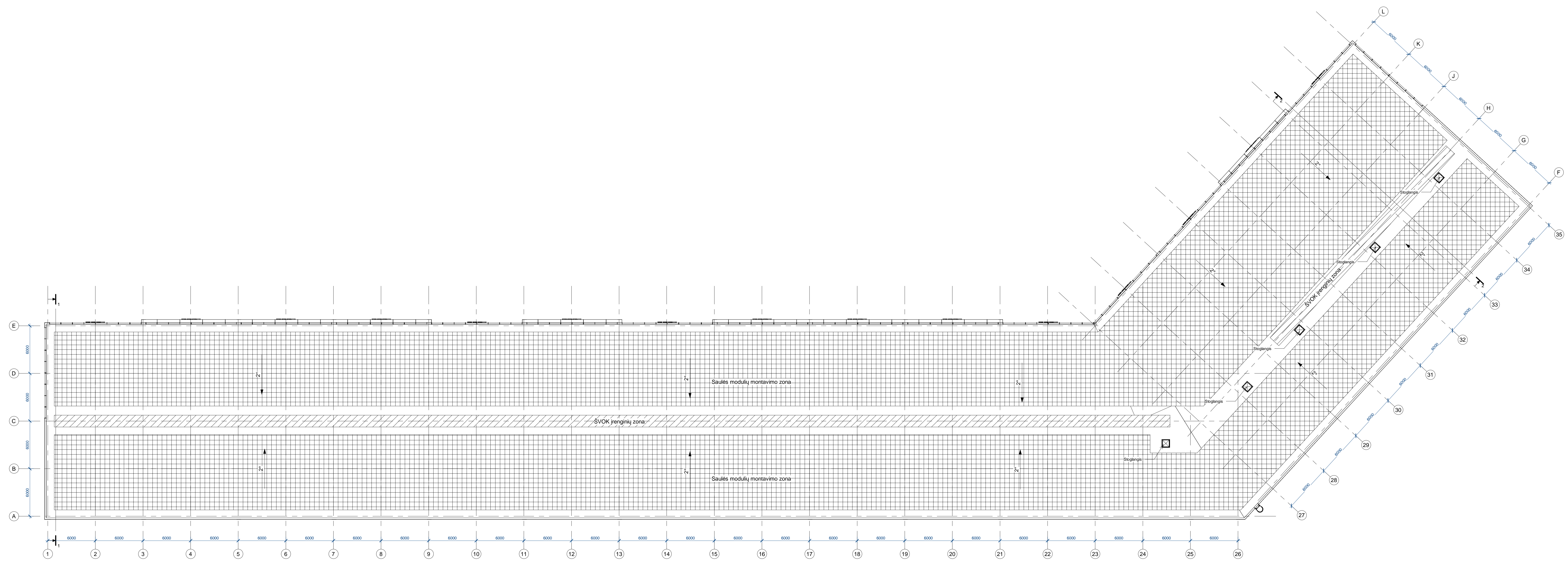

Stogo planas
1 : 200

0	2025-10-31	Šeštasis mėnuo		
LADA	BLEIDIMO DATA	LADOS STATUSAS	KEITIMO PREZJAVIS (LAIKINAI)	
AUT. PATV. OPN. Nr.				
27171	IPV	Virėja Gaspinae	03 Sandėliavimo patalpas nr.03	
AT185	RDV	Vilniaus Karaliaus	Sandėliavimo paskirties pastatų (pramonės ir sandėliavimo pastatų paskirties grupės) Liepkalnio g. 115, Vilniuje statybos projektas	
AT185	Arch.	Vilniaus Karaliaus	STATION NUMERIS IR PAZYMIAVIMAS	
STATYTOJAS IR LAISVŲ UŽSAKOVAS		DOKUMENTO TITULAS		LADA
LT	AB "Lietuvos oro laivai"	2025-01-03-PP-SA-01-B-12	Stogo planas 1 : 200	0
			LANKS	LANKS
			1	1

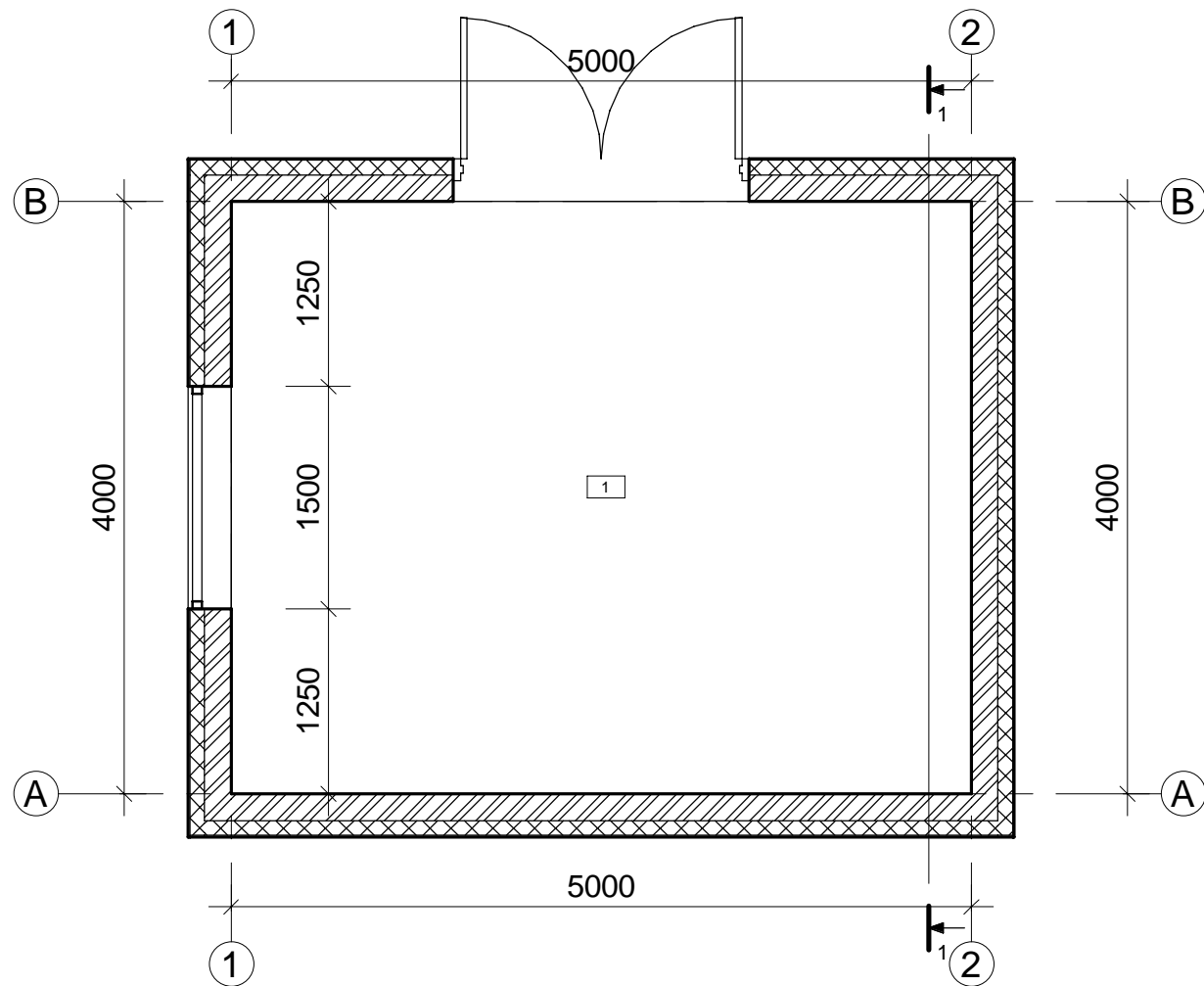

Planas

1 : 50

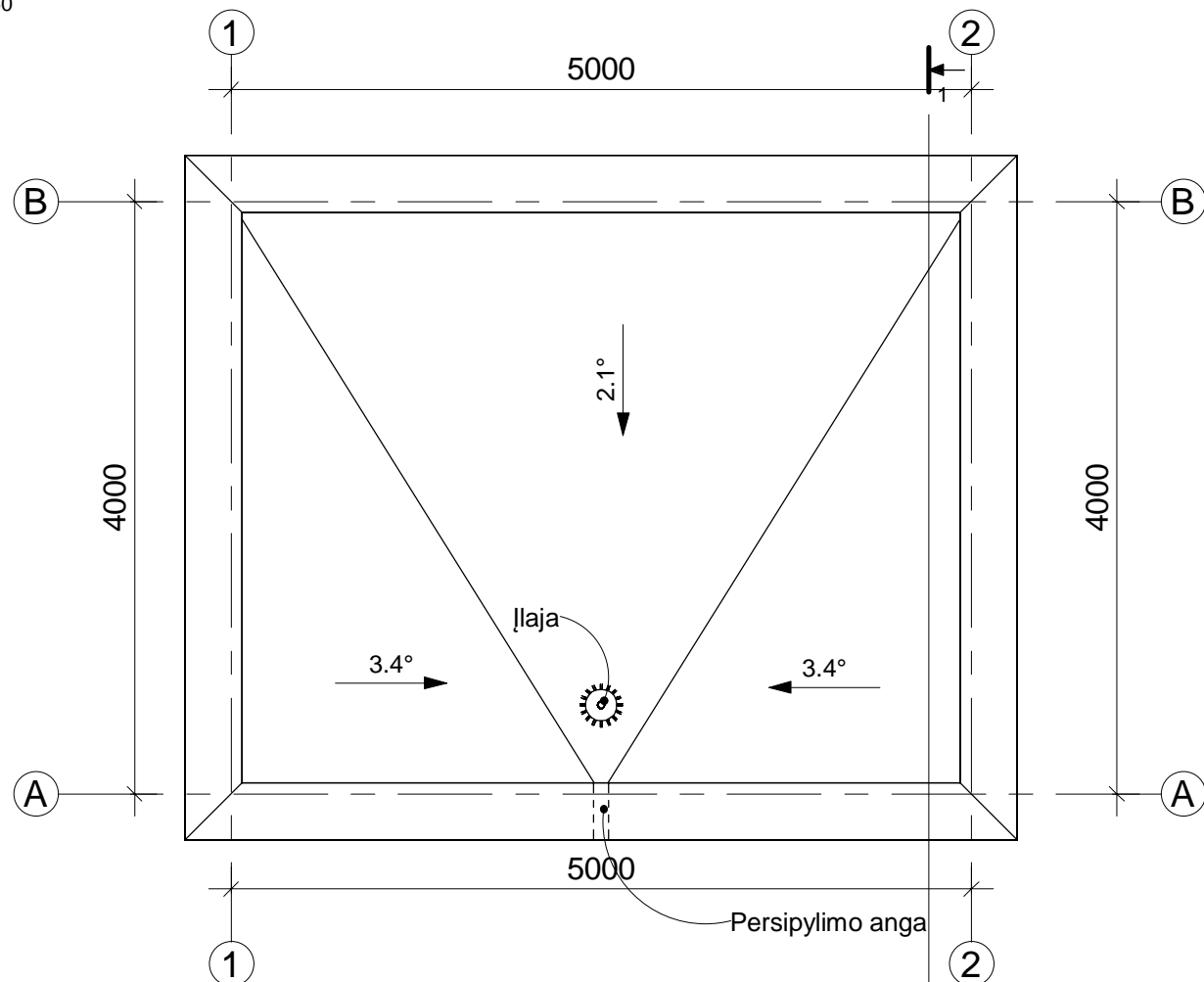

Stogo planas

1 : 50

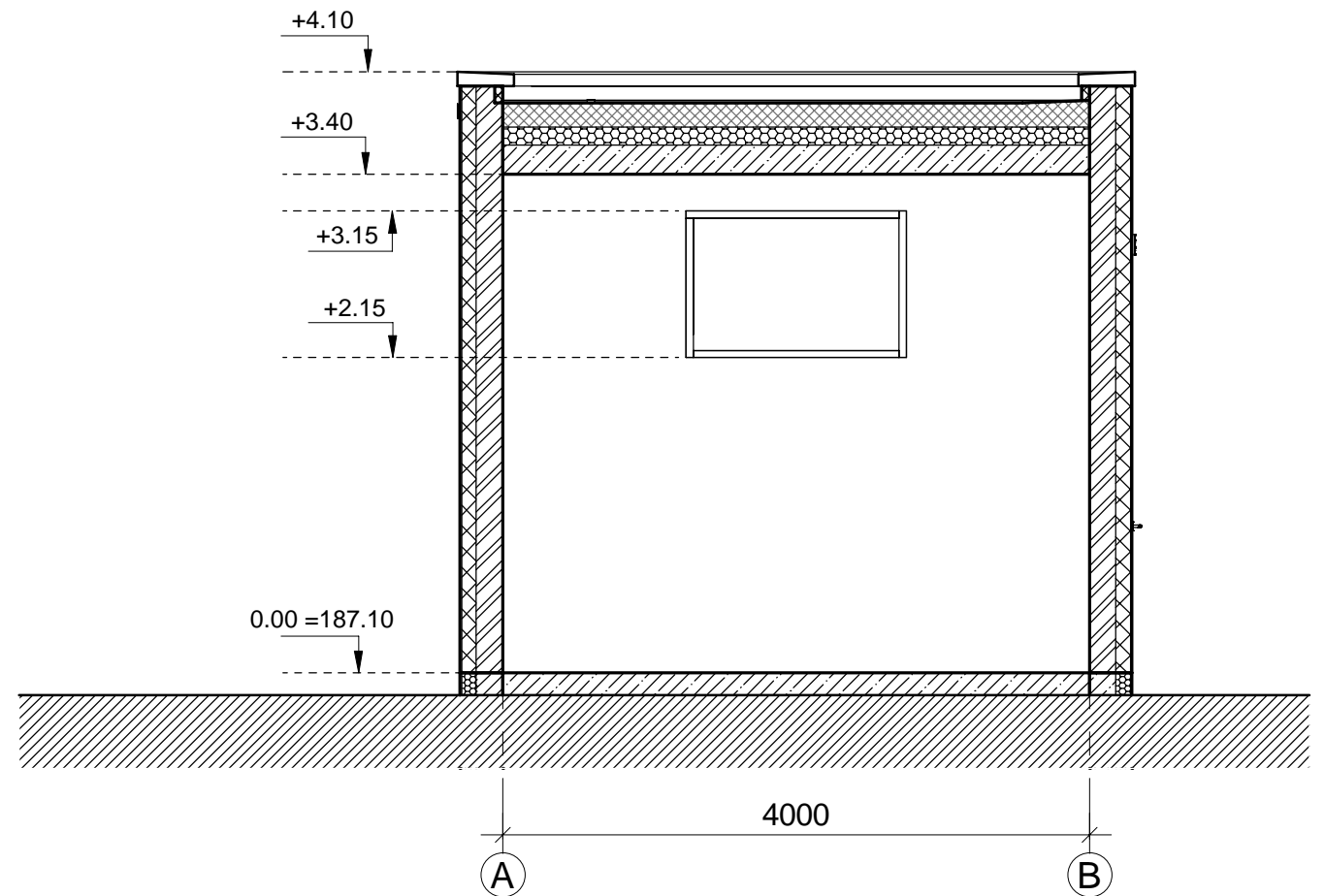

Pjūvis 1-1

1 : 50

Eksplikacija		
Nr.	Pavadinimas	Plotas
1	Siurblinė	20.00 m ²
Viso:		20.00 m ²

0	2025-11-18	Statybos leidimui	STATINIO PROJEKTO PAVADINIMAS Sandėliavimo paskirties pastatų (pramonės ir sandėliavimo pastatų paskirties grupės) Liepkalnio g. 115, Vilniuje statybos projektas		
LAI DA	IŠLEIDIMO DATA	LAI DOS STATUSAS. KEITIMO PRIEŽASTIS (JEI TAIKOMA)	STATINIO NUMERIS IR PAVADINIMAS 04 Gaisrinė siurblinė		
KVAL. PATV. DOK. NR.			DOKUMENTO PAVADINIMAS Planas, Stogo planas, Pjūvis 1-1 1 : 50		
27171	PV	Nerijus Gasiūnas	LAI DA 0		
A1765	PDV	Valda Karoblienė	DOKUMENTO ŽYMUO 2025-011-04-PP-SA-01. B-13		
A1765	ARCH	Valda Karoblienė			
LT	STATYTOJAS IR (ARBA) UŽSAKOVAS AB "Lietuvos oro uostai"		LAPAS	LAPŲ	
			1	1	

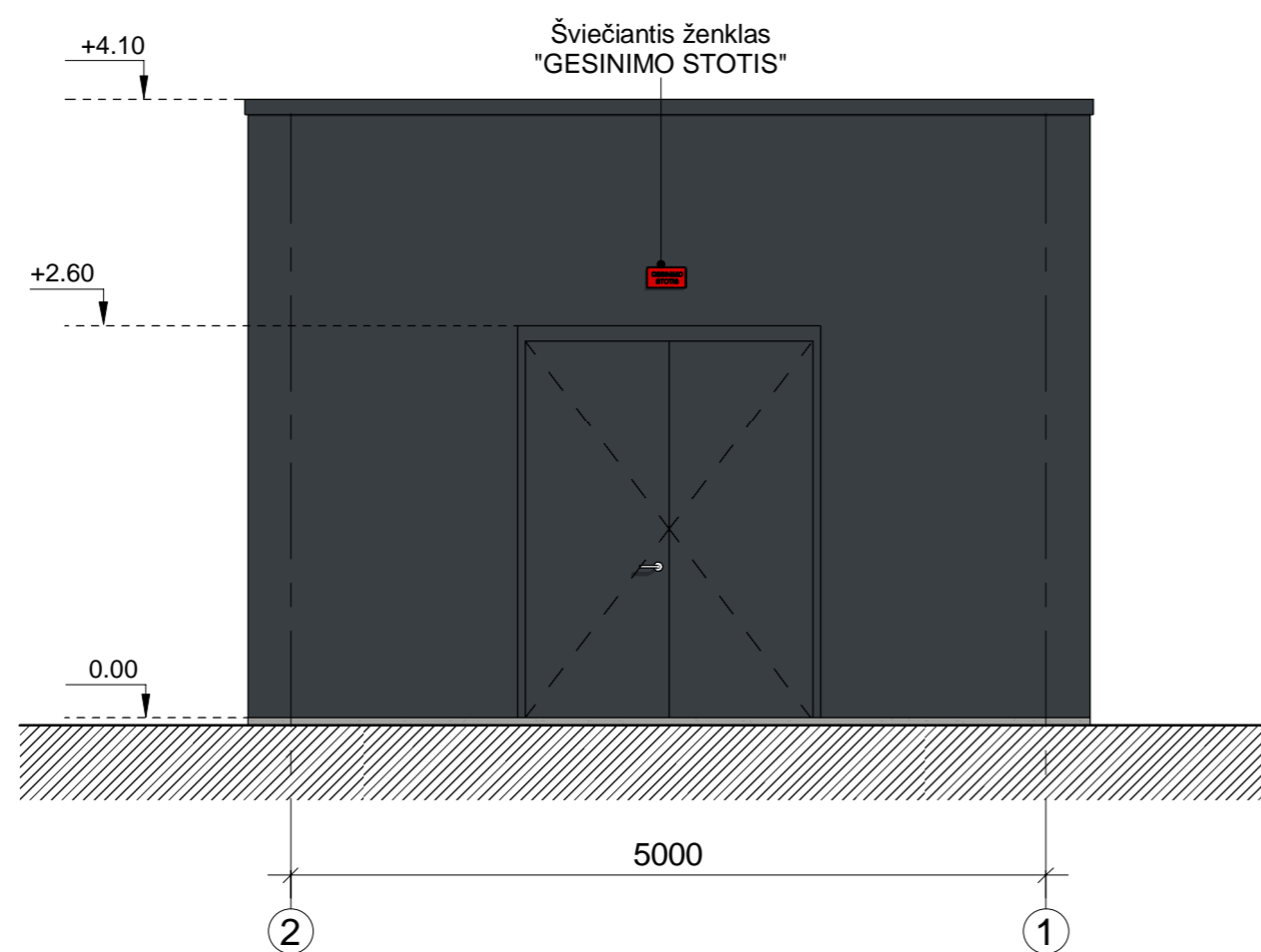

Fasadas 2-1

1 : 50

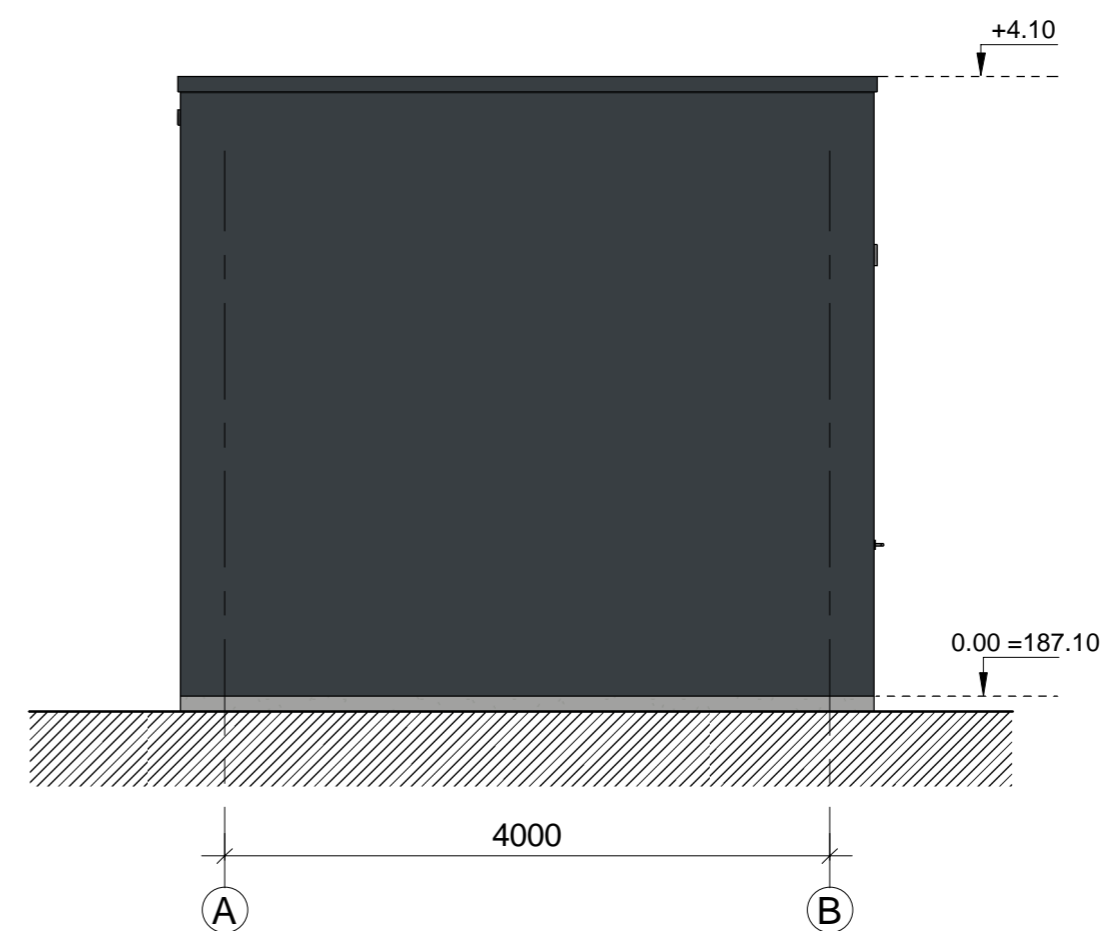

Fasadas A-B

1 : 50

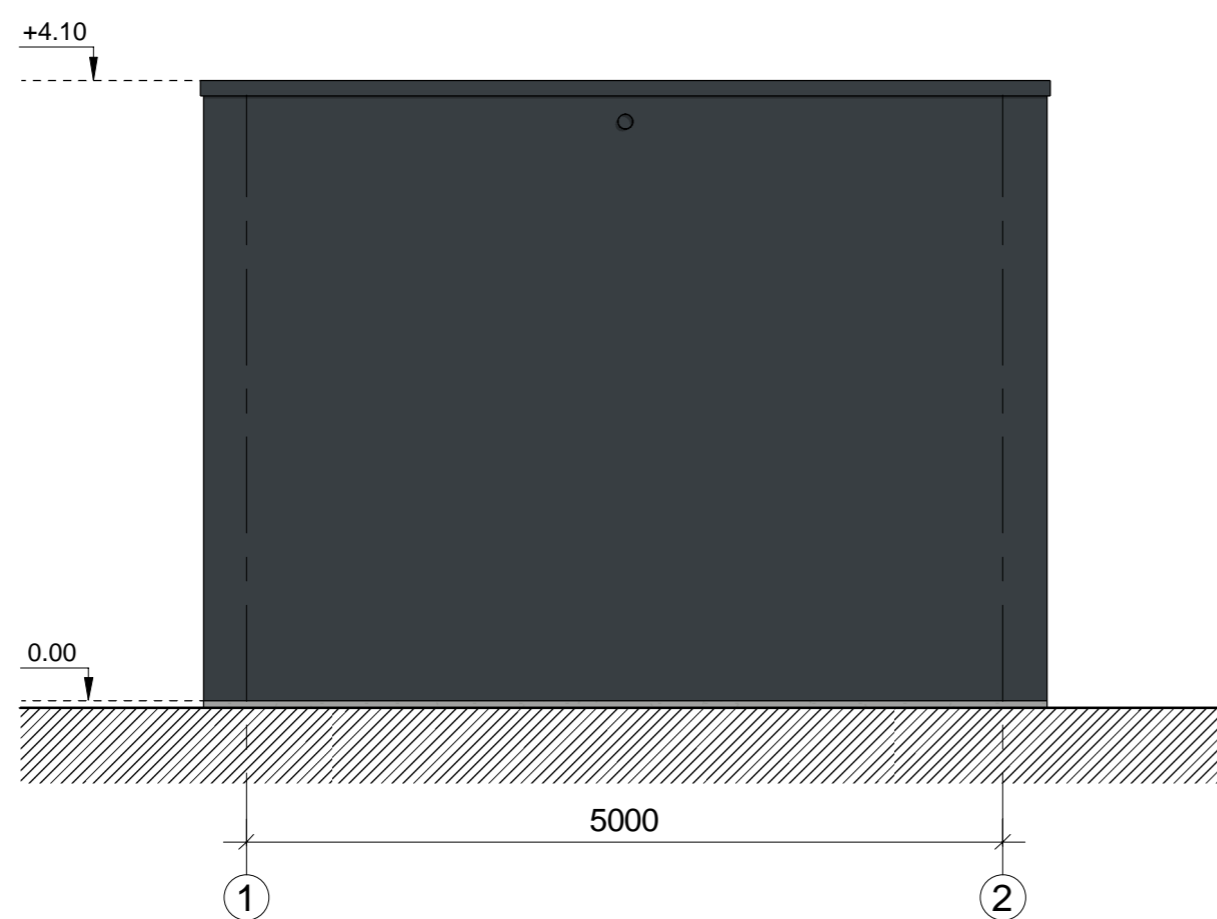

Fasadas 1-2

1 : 50

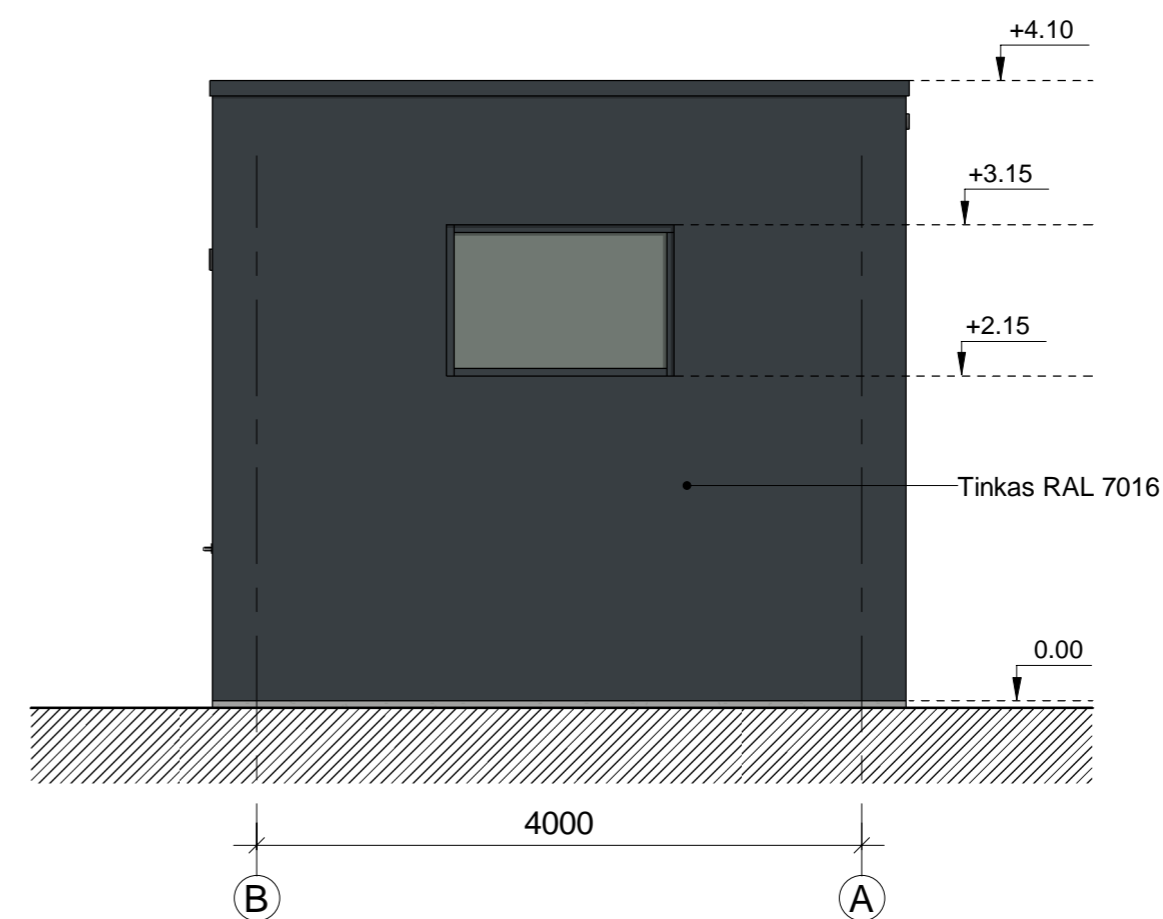

Fasadas B-A

1 : 50

0	2025-11-18	Statybos leidimui			
LAIDA	IŠLEIDIMO DATA	LAIDOS STATUSAS, KEITIMO PRIEŽASTIS (JEI TAIKOMA)			
KVAL. PATV. DOK. NR.				STATINIO PROJEKTO PAVADINIMAS	
				Sandėliavimo paskirties pastatų (pramonės ir sandėliavimo pastatų paskirties grupės) Liepkalnio g. 115, Vilniuje statybos projektas	
				STATINIO NUMERIS IR PAVADINIMAS	
27171	PV	Nerijus Gasiūnas		04 Gaisrinė siurblinė	
A1765	PDV	Valda Karoblienė			
A1765	ARCH	Valda Karoblienė			
				DOKUMENTO PAVADINIMAS	
				Fasadai 1 : 50	
				LAIDA	
				0	
				DOKUMENTO ŽYMUO	
				LAPAS LAPŲ	
				1 1	
LT	STATYTOJAS IR (ARBA) UŽSAKOVAS			DOKUMENTO ŽYMUO	
AB "Lietuvos oro uostai"				2025-011-04-PP-SA-01. B-14	



0		2025 10 31	Statybos leidimui		
LAIDA	IŠLEIDIMO DATA	LAIDOS STATUSAS, KEITIMO PRIEŽASTIS (JEI TAIKOMA)			
KVAL. PATV. DOK. NR.				STATINIO PROJEKTO PAVADINIMAS	
				Sandėliavimo paskirties pastatų (pramonės ir sandėliavimo pastatų paskirties grupės) Liepkalnio g. 115, Vilniuje statybos projektas	
27171	PV	Nerijus Gaslūnas	STATINIO NUMERIS IR PAVADINIMAS		
A1765	PDV	Valda Karoblienė	Visi statiniai		
				DOKUMENTO PAVADINIMAS	
				Vizualizacijos	
				LAIDA	
				0	
LT	STATYTOJAS IR (ARBA) UŽSAKOVAS			DOKUMENTO ŽYMLŲ	
	AB "Lietuvos oro uostai"			2025-01-XX-PP-SA-01.B-15	
				LAPAS	LAPŲ
				1	1