

FASADO SCHEMA I-I

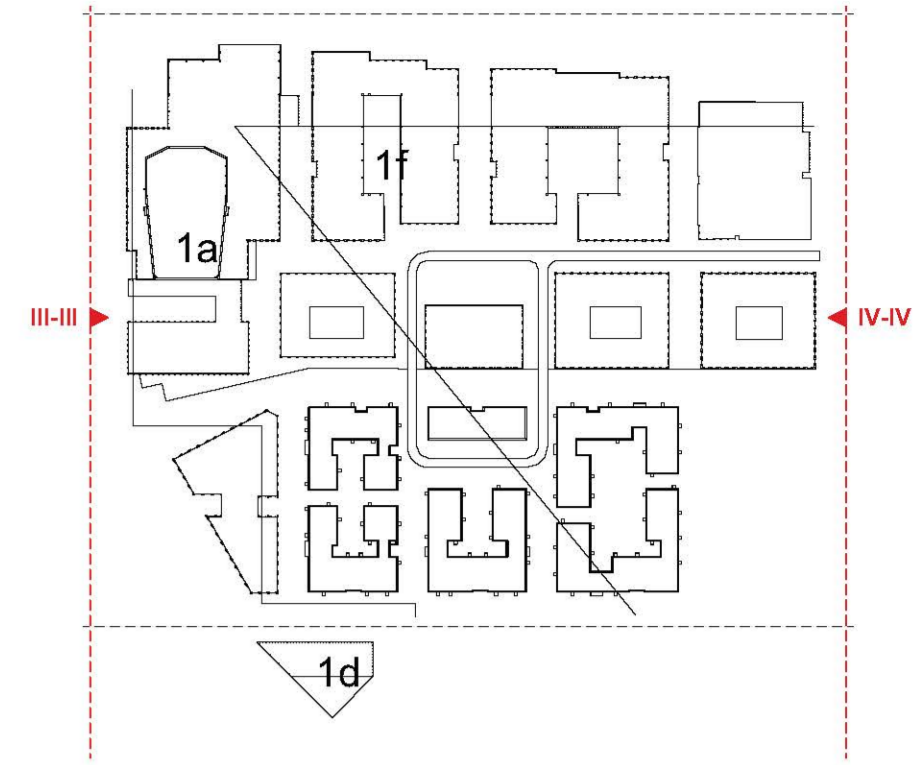

FASADO SCHEMA II-II

PASTABOS		1. VISIŲ PROJEKTINIAI MATEMENYS BŪRŲNYJE YRA PATEIKIAMI M I METRAIS, ALTI TUDES - METRAIS.		2. RENGIANŲ TECHINIAI PROJEKTAI, RINKLIJAI IR SPRENDIMAI GALI BŪTI PATIKSLINTI.	
Kval. paubr. dok. Nr.	DO ARCHITECTS	UAB „DO Architects“, I. k. 303276977, Befono sklg. 15, LT-03105, Vilnius www.doarchitects.lt	Projektavimas		
A1468	PV, PDV	Andr� Balti�i�t�	PREKYBOS PASKIRTIES (7.3) PASTATOGELIŽINIO VILKO G. 2, VILNIUJE, STATYBOS PROJEKTAS		
A2046	PDV	Gilma Teodora Gilyt�	Eidimo pareikimas		
		Ignas Uogintas	FASADŲ SCHEMOS I-I, II-II M 1_500		
		Vaiva �imolionait�	Eidimo dydis		
		Sabrina Grincavai�i�t�	Formos		
		Algimantas Neri�kis	Lais		
LT	UAB „DO Architects“ Vilgo gatvė, UAB I. k. 303276977 0301 g. 25, Vilnius		A094-PP-SA-B-201		
			Formos	Lais	Lais
			A2	1	1



FASADO SCHEMA III-III

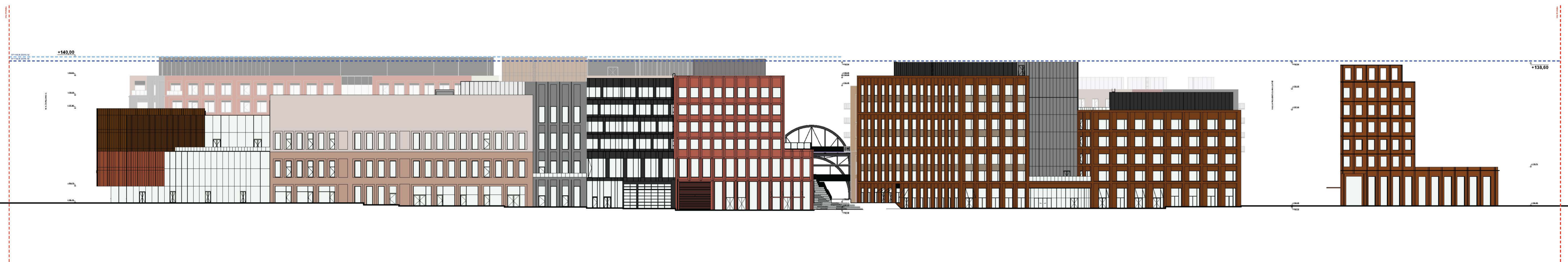

FASADO SCHEMA IV-IV

<p>PASTABOS 1. VISI PROJEKTINIAI MATEMYKYS BEREZNYJE YRA PATEIKIAMI M I METRAIS, ALI TUDES - METRAIS. 2. RENGUANT TECHNIK. PROJEKTA, FIZIKLIAI IR SPRENDINIAI GALI BUCI PATIKSLINTI.</p>				<p>Projektas parengtas</p>									
<p>Kval. paubr. dok. Nr.</p>		<p>DO ARCHITECTS</p>		<p>UAB „DO Architects“, I. k. 30376947, Belfono sklg. 15, LT-03103, Vilnius www.doarchitects.lt</p>		<p>PREKYBOS PASKIRTIES (7.3) PASTATOGELEŽINIO VILKO G. 2, VILNIUJE, STATYBOS PROJEKTAS</p>							
A1468	PV, PDV	Andrė Balčiūnaitė				<p>Architektas</p>							
A2046	PDV	Gilma Teodora Gilytė				<p>FASADŲ SCHEMAS III-III, IV-IV M 1_500</p>							
		Ignas Uogintas				<p>Architektas</p>							
		Vaidis Šimoliūnaitė				<p>Architektas</p>							
		Sabrina Grincevičiūtė				<p>Architektas</p>							
		Algimantas Neriškis				<p>Architektas</p>							
LT	Užsakymas	Vilgiūtas, UAB JK 30333174 Oro g. 25, Vilnius				A094-PP-SA-B-202	<table border="1"> <tr> <th>Formatai</th> <th>Laipsnis</th> <th>Šalis</th> </tr> <tr> <td>A2</td> <td>1</td> <td>1</td> </tr> </table>	Formatai	Laipsnis	Šalis	A2	1	1
Formatai	Laipsnis	Šalis											
A2	1	1											

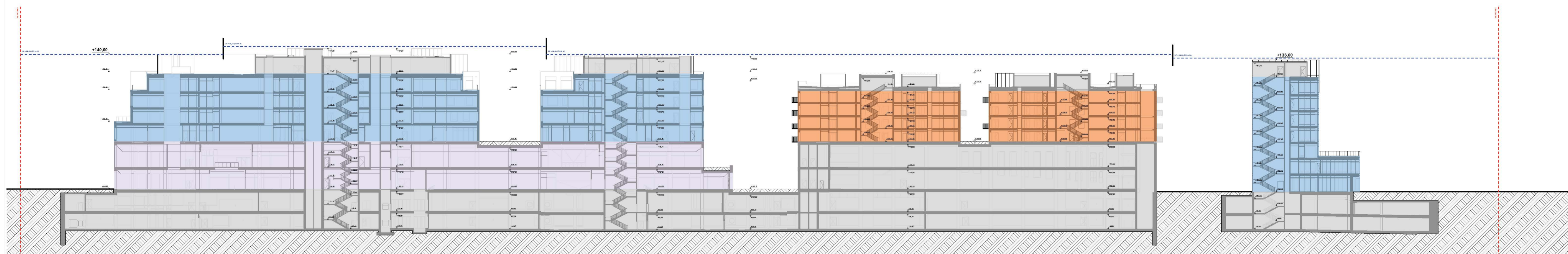
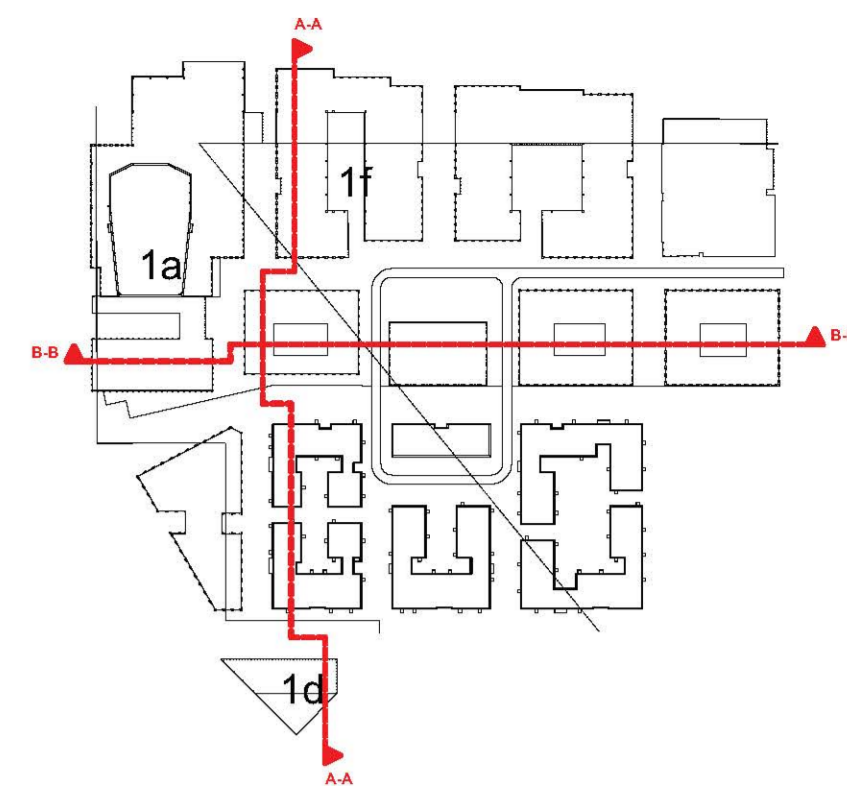

PUJUVIO SCHEMA A-A

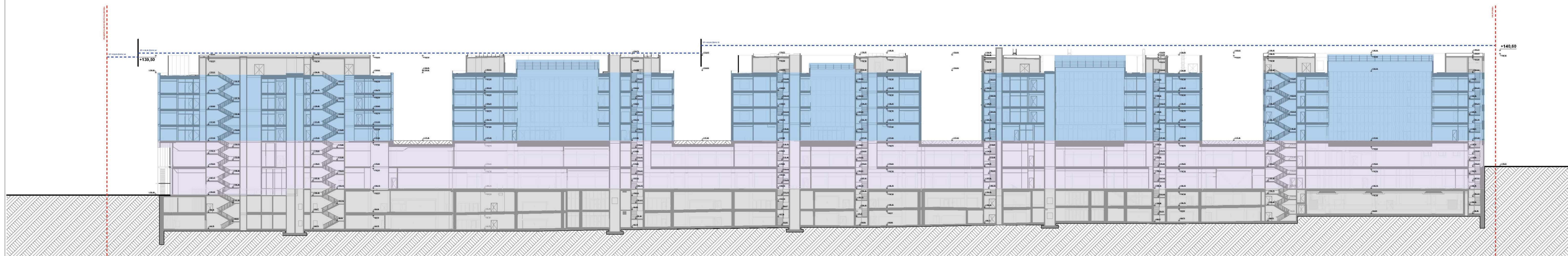

PUJUVIO SCHEMA B-B

SUTARTINIAI ŽYMĖJIMAI	
ŽYMĖJIMAS	PAVADINIMAS
[Grey]	TECHNINĖS PATALPOS/TECHNINIS ANTIŠTATAS
[Light Blue]	PREKYBINĖS PATALPOS
[Light Purple]	VIDINĖS ALĖJOS
[Light Blue]	BIURŲ (EJIMAI) IR KORIDORIAI
[Light Blue]	BIURŲ DARBO ZONA
[Green]	KONFERENCIJŲ CENTRAS
[Green]	KONCERTŲ SALE
[Green]	UŽŪLISIAI
[Green]	LOGISTIKOS CENTRAS
[Red]	KINO CENTRO HOLAS
[Red]	KINO CENTRAS
[Orange]	VIŠŠIŲ KORIDORIUS
[Orange]	VIŠŠIŲ 1 KAMBARIŲ APARTAMENTAI
[Orange]	VIŠŠIŲ 2 KAMBARIŲ APARTAMENTAI
[Orange]	VIŠŠIŲ 3 KAMBARIŲ APARTAMENTAI

PASTABOS 1. VISI PROJEKTO PAŲMĖJIMAI IR MATAVIMAI BŪNA PATEIKIAMI METRAIS, ALTI TIKŪS - METRAIS. 2. RENGIANČIŲ TECH. PROJEKTO, FIZIOL. IR SPRENDIMŲ GALI BŪTI PATIKSLINTI.		Projektas parengtas:							
Kval. paubr. dok. Nr.	DO ARCH ECTS	UAB „DO Architects“, I. k. 303276977, Belfono sklg. 15, LT-03103, Vilnius www.doarchitects.lt	PREKYBOS PASKIRTIES (7.3) PASTATOGELĖŽINIO VILKO G. 2, VILNIUJE, STATYBOS PROJEKTAS						
A1468	PV, PDV	André Balčiūčiūtė	PŪJUVIO SCHEMAS A-A, B-B M 1_500						
A2046	PDV	Glimė Teodora Gilytė Ignas Uogintas Vaiva Šimoliūnaitė Sabina Grincevičiūtė Algimantas Neriškis	LT						
LT	Vadybininkas: Vaidis Lurka, UAB JK 30333174, Ozo g. 25, Vilnius	A094-PP-SAB-301	<table border="1"> <tr> <td>Formatas</td> <td>Laikas</td> <td>Šalis</td> </tr> <tr> <td>A2</td> <td>1</td> <td>1</td> </tr> </table>	Formatas	Laikas	Šalis	A2	1	1
Formatas	Laikas	Šalis							
A2	1	1							

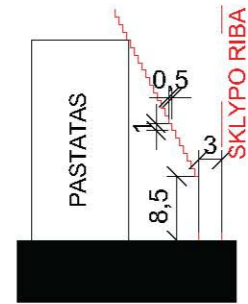

PASTATO AUKŠČIO
SKAIČIAVIMO SCHEMA PAGAL
STR 2.02.01:2004 "Gyvenamieji
pastatai"

1-1

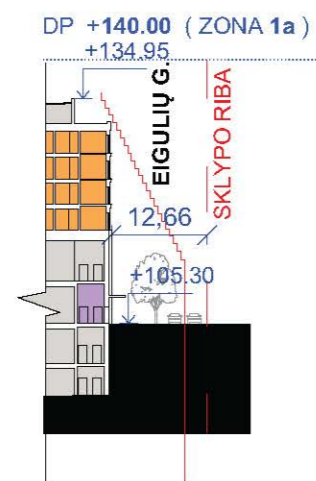

2-2

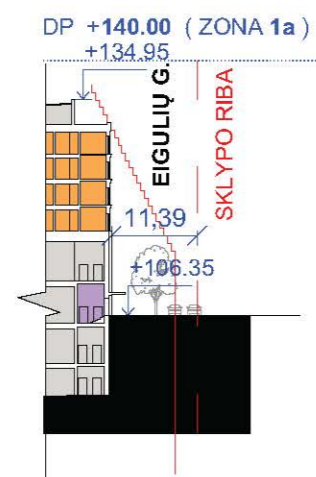

3-3

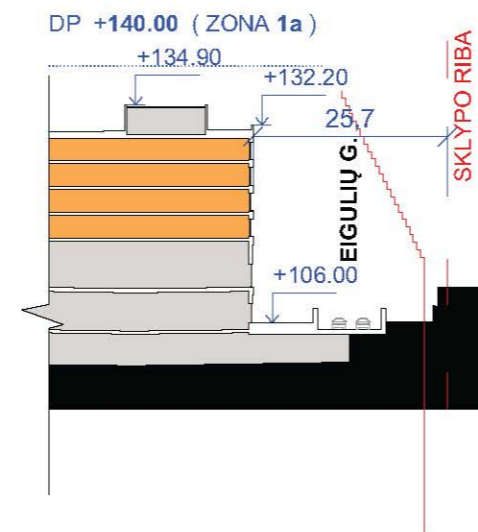

4-4

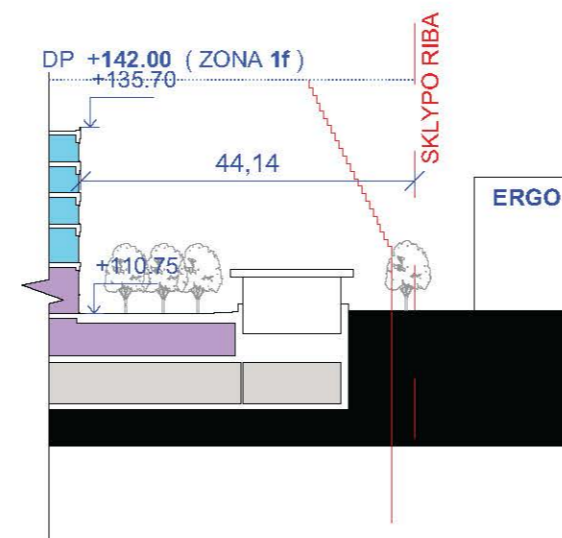

5-5

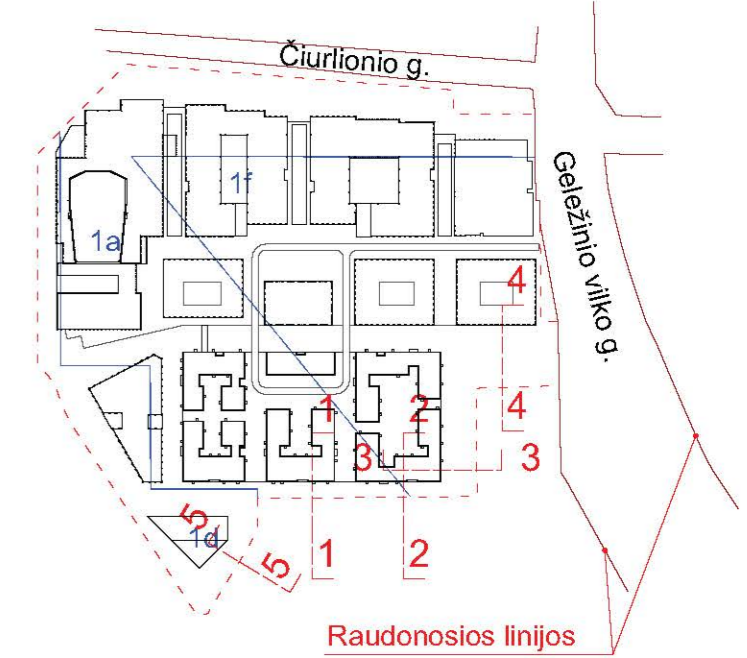
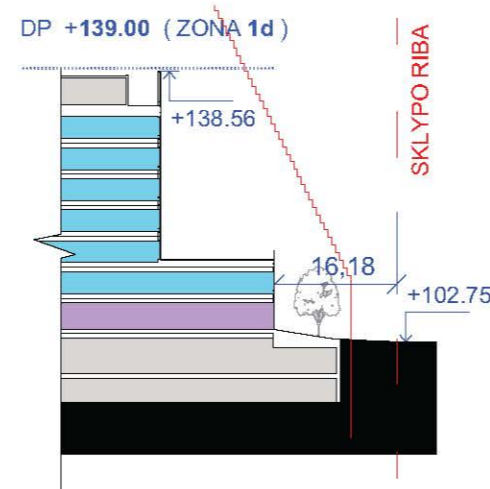

SUTARTINIAI ŽYMĖJIMAI	
ŽYMĖJIMAS	PAVADINIMAS
[Grey box]	TECHNINĖS PATALPOS/TECHNINIS ANTSTATAS
[Light purple box]	PREKYBINĖS PATALPOS
[Light pink box]	VIDINĖS ALĖJOS
[Light blue box]	BIURŲ ĮĖJIMAI IR KORIDORIAI
[Light blue box]	BIURŲ DARBO ZONA
[Green box]	KONFERENCIJŲ CENTRAS
[Light green box]	KONCERTŲ SALĖ
[Light green box]	UŽKULISIAI
[Light green box]	LOGISTIKOS CENTRAS
[Light pink box]	KINO CENTRO HOLAS
[Light pink box]	KINO CENTRAS
[Light orange box]	VIEŠBUČIO KORIDORIUS
[Light orange box]	VIEŠBUČIO 1 KAMBARIŲ APARTAMENTAI
[Light orange box]	VIEŠBUČIO 2 KAMBARIŲ APARTAMENTAI
[Light orange box]	VIEŠBUČIO 3 KAMBARIŲ APARTAMENTAI

PASTABOS		1. VISI PROJEKTINIAI MATMENYS BRĖŽNYJE YRA PATEIKAMI MILIMETRAIS, ALTITUDES - METRAIS.		2. RENGIANČIŲ TECHNINĮ PROJEKTĄ RODIKLIAI IR SPRENDINIAI GALI BŪTI PATIKSLINTI.		
Kval. patv. dok. Nr.	UAB „DO ARCHITECTS“ J. K. 303075947, Baltosios al. 15, LT-03153, Vilnius www.doarchitects.lt	Projektavimas:	PREKYBOS PASKIRTIES (7.3) PASTATOGELEŽINIO VILKO G. 2, VILNIJUJE, STATYBOS PROJEKTAS			
A1468	PV, PDV	Andrė Balčiūnaitė	Atstumų nuo projektuojamų pastatų iki gretimų sklypo ribų schema M 1_1000	Laida		
A2046	PDV	Gilma Teodora Gyltė		A		
		Ignas Uogintas	Eigulio žymos:	Formatai	Lapai	
		Vaiva Šimoliūnaitė		A094-PP-SA-B-302	A2	1
		Sabina Grincevičiūtė				
		Algimantas Neniškis				
LT	Užsakovas: Vingio kurtas, UAB J.K. 302533174 Ozo g. 25, Vilnius					



		UAB "DO architects", Į.k. 303075947, Betonų akig. 16, Vilnius www.doarchitects.lt				
A1468	PV, PDV Arch.	Andrė Baldišiūtė	2023			
A2046	PDV, Arch.	Gilma Teodora Gylytė	2023			
	Arch.	Ignas Uogintas	2023			
	Arch.	Vaiva Šimoliūnaitė	2023			
	Arch.	Sabina Grincevičiūtė	2023			
	Arch.	Algimantas Neniškis	2023			
Užsakovas: <p style="text-align: center;">VINGIO TURTAŠ, UAB</p>						
Projekto pavadinimas <p style="text-align: center;">PREKYBOS PASKIRTIES(7.3) PASTATO GELEŽINIO VILKO G. 2, VILNIUJE, STATYBOS PROJEKTAS</p>						
Objekto Nr. ir pavadinimas <p style="text-align: center;">YPATINGAS STATINYS NAUJA STATYBA</p>						
Brėžinio pavadinimas Vizualizacija iš paukščio skrydžio			Formatas <p style="text-align: center;">A3</p>			
Projekto Nr.	Objekto Nr.	Projekto etapas	Projekto dalis. Brėžinio Nr.	Leidė	Lapai	Lapų
A094-00-PP-SA.B-401				A	1	1



DO IT ARCH ECTS		UAB "DO architects", Į.k. 303075947, Belono akg. 16, Vilnius www.doarchitects.lt				
A1468	PV, PDV Arch.	Andrė Baldišiūtė		2023		
A2046	PDV, Arch.	Gilma Teodora Gylytė		2023		
	Arch.	Ignas Uogintas		2023		
	Arch.	Vaiva Šimoliūnaitė		2023		
	Arch.	Sabina Grincevičiūtė		2023		
	Arch.	Algimantas Neniškis		2023		
Užsakovas: VINGIO TURTAS, UAB						
Projekto pavadinimas PREKYBOS PASKIRTIES(7.3) PASTATO GELEŽINIO VILKO G. 2, VILNIUJE, STATYBOS PROJEKTAS						
Objekto Nr. ir pavadinimas YPATINGAS STATINYS NAUJA STATYBA						
Braižinio pavadinimas Vizualizacija nuo Gerosio Vilties g.				Formatas A3		
Projekto Nr.	Objekto Nr.	Projekto etapas	Projekto dalis. Braižinio Nr.	Leidė	Lapai	Lapų
A094-00-PP-SA.B-402				A	1	1