

Statinio projekto Nr.
VMP-88314431-26-0008-PP

Statytojas (užsakovas)

VILNIAUS MIESTO SAVIVALDYBĖ

Konstitucijos pr. 3, LT-09601, Vilnius, tel. +370 5 211 2000.
Kodas Juridinių asmenų registre 111109233

Projektuotojas

VŠĮ „VILNIAUS MIESTO PARKAI“

M. K. Čiurlionio g. 100, LT-03100 Vilnius, tel. +370 5 211 2000
Kodas Juridinių asmenų registre 302705154

Projekto pavadinimas

Nesudėtingų inžinerinių statinių (tako ir vaikų žaidimo aikštelės), naujos statybos supaprastintas projektas, sklype (kad. Nr. 010/0030:0125) ir prieigose šalia Mėnulio g. 2A Vilniuje

Statinio projekto etapas

PROJEKTINIAI PASIŪLYMAI

Pasirašančių asmenų pareigos:

Vardai, pavardės, kiti būtini duomenys:

Direktorius

LAIMONAS ČIAKAS

Projekto vadovas (-ė)

KAZIMIERAS REIMERIS

Kvalifikaciją patvirtinančio dokumento Nr. A1212

Kraštovaizdžio architektai

VAIVA MAROZIENĖ

Kvalifikaciją patvirtinančio dokumento Nr. ŽPRV10

DOMINYKAS DOBILAS

PP BYLOS DOKUMENTŲ SUDĖTIES ŽINIARAŠTIS

Eil. Nr.	Pavadinimas	Dokumento žymuo	Lapų sk.	Laida
1.	Projekto sudėties žiniaraštis	VMP-26-0008-PP-PDŽ	3	0
2.	Pagrindinių normatyvinių dokumentų, kuriais vadovaujantis parengtas projektas, sąrašas	VMP-26-0008-PP-DS	3	0
3.	Projekto dalies žiniaraštis	VMP-26-0008-PP-PD	X	0
4.	Projektinių pasiūlymų rengimo užduotis	VMP-26-0008-PP-PP	X	0
5.	Bendrieji statinio rodikliai	VMP-26-0008-PP-BSR	1	0
6.	Aiškinamasis raštas	VMP-26-0008-PP-AR	6	0
7.	Esamos situacijos foto fiksacija	VMP-26-0008-PP-ESF	2	0
8.	Techninė specifikacija	VMP-26-0008-PP-TS	1	0
9.	Sąnaudų kiekių žiniaraštis	VMP-26-0008-PP-SKŽ	2	0
10.	Situacijos schema/Sklypų planas	VMP-26-0008-PP-SS	2	0
11.	Sklypo sutvarkymo planas	VMP-26-0008-PP-BR1	4	0
12.	Statinių planas	VMP-26-0008-PP-BR2	1	0
13.	Vizualizacijos	VMP-26-0008-PP-VIZ	1	0
14.	Mažosios architektūros elementai	VMP-26-0008-PP-MA	1	0
15.	Kvalifikacijos atestatas Nr. A-1212		1	0

Atestatų NR.	 VšĮ "Vilniaus miesto parkai" M. K. Čiurlionio g. 100 LT-03100 Vilnius				Statinio projekto pavadinimas: Nesudėtingų inžinerinių statinių (tako ir vaikų žaidimo aikštelės), naujos statybos supaprastintas projektas, sklype (kad. Nr. 010/0030:0125) ir prieigose šalia Mėnulio g. 2A Vilniuje			
	A1212	PV	K.Reimeris	2026 01	Dokumento pavadinimas: PP DALIES ŽINIARAŠTIS			LAIDA
ŽPRV10	Krašt.Arch	V.Marozienė	2026 01	0				
	Krašt.Arch	D.Dobilas	2026 01	Dokumento žymuo: VMP-88314431-26-0008-PDŽ			LAPAS	
LT	Statytojas ir užsakovas: VILNIAUS MIESTO SAVIVALDYBĖ						LAPŲ	
				1	1			

2. PAGRINDINIŲ NORMATYVINIŲ DOKUMENTŲ, KURIAIS VADOVAUJANTIS PARENGTAS PROJEKTAS, SĄRAŠAS:

5.3.1.1 DOKUMENTŲ SĄRAŠAS KURIŲ PAGRINDU PARUOŠTAS PROJEKTAS:

- LR Statybos įstatymas;
- Lietuvos Respublikos architektūros įstatymas;
- Lietuvos Respublikos investicijų įstatymas;
- Lietuvos Respublikos nekilnojamojo turto registro įstatymas;
- Lietuvos Respublikos saugomų teritorijų įstatymas;
- Lietuvos Respublikos teritorijų planavimo įstatymas;
- Lietuvos Respublikos neįgaliųjų socialinės integracijos įstatymas;
- Lietuvos Respublikos asmens su negalia teisių apsaugos pagrindų įstatymas;
- Lietuvos Respublikos civilinis kodeksas;
- Lietuvos Respublikos autorių teisių ir gretutinių teisių įstatymas;
- Lietuvos Respublikos aplinkos apsaugos įstatymas Nr. I-2223
Suvestinė redakcija 2026-01-01 - 2026-01-12
- Lietuvos Respublikos Kelių įstatymas 1995 m. gegužės 11 d. Nr. I-891;
Suvestinė redakcija nuo 2026-01-01;
- Lietuvos respublikos želdynų įstatymas; Nr. X-1241, 2007 birželio 28 d.
Nauja redakcija nuo 2025-01-21,
- Užsakovo pateikta projektavimo užduotis.
- **Vilniaus miesto bendrasis planas,**
- **5.3.1.2 Specialieji reikalavimai**

- NORMATYVINIŲ DOKUMENTŲ, KURIAIS VADOVAUJANTIS PARENGTAS PROJEKTAS, SĄRAŠAS:
 - Projektas yra parengtas vadovaujantis **2025m. Rugsėjo mėn. 25 dienai galiojančiais teisės aktais** ir normatyviniais dokumentais pagal „Lietuvos Respublikoje galiojančių statybos verslą reglamentuojančių teisės aktų ir normatyvinių dokumentų rodyklę“. Žemiau pateikiamas pagrindinių bendrųjų reikalavimų normatyvinių dokumentų sąrašas.

3.3.1.5 Organizaciniai tvarkomieji normatyviniai dokumentai:

- STR 1.01.03:2017 „Statinių klasifikavimas“
- STR 1.01.08:2002 "Statinio statybos rūšys"
- STR1.04.04:2017 „Statinio projektavimas, projekto ekspertizė“
- STR 1.05.01:2017 „Statybą leidžiantys dokumentai. Statybos užbaigimas. Statybos sustabdymas. Savavališkos statybos padarinių šalinimas. Statybos pagal neteisėtai išduotą statybą leidžiantį dokumentą padarinių šalinimas“
- STR 1.06.01:2016 „Statybos darbai. Statinio statybos priežiūra“
- STR 1.12.06:2002 "Statinio naudojimo paskirtis ir gyvavimo trukmė"
- STR 2.01.01(I):2005 "Esminis statinio reikalavimas "Mechaninis atsparumas ir pastovumas"
- STR 2.01.01(2):1999 "Esminiai statinio reikalavimai. Gaisrinė sauga"
- STR 2.01.01(3):1999 "Esminiai statinio reikalavimai. Higiena, sveikata, aplinkos apsauga"
- STR 2.01.01(4):2008 "Esminis statinio reikalavimas "Naudojimo sauga"

Atestatų NR.	 VšĮ "Vilniaus miesto parkai" M. K. Čiurlionio g. 100 LT-03100 Vilnius				Statinio projekto pavadinimas: Nesudėtingų inžinerinių statinių (tako ir vaikų žaidimo aikštelės), naujos statybos supaprastintas projektas, sklype (kad. Nr. 010/0030:0125) ir prieigose šalia Mėnulio g. 2A Vilniuje			
					A1212	PV	K.Reimeris	
ŽPRV10	Kr. arch.	V.Marozienė		2026 01	PAGRINDINIŲ NORMATYVINIŲ DOKUMENTŲ, KURIAIS VADOVAUJANTIS PARENGTAS PROJEKTAS, SĄRAŠAS		0	
	Kr. arch.	D.Dobilas		2026 01				
LT	Statytojas ir užsakovas: VILNIAUS MIESTO SAVIVALDYBĖ				Dokumento žymuo: VMP- 88314431-26-0008-PP-DS		LAPAS	LAPŲ
					1	3		

- STR 2.01.01(5):2008 "Esminis statinio reikalavimas "Apsauga nuo triukšmo"
- STR 2.01.01(6):2008 "Esminis statinio reikalavimas "Energijos taupymas ir šilumos išsaugojimas"
- STR 2.01.02:2016 „Pastatų energinio naudingumo projektavimas ir sertifikavimas“
- STR 2.01.06:2009 "Statinių apsauga nuo žaibo. Išorinė statinių apsauga nuo žaibo"
- STR 2.02.02:2004 "Visuomeninės paskirties statiniai"
- STR 2.02.08:2012 "Automobilių saugyklų projektavimas"
- STR 2.03.01:2019 „Statinių prieinamumas“
- STR 2.04.01:2018 „Pastatų atitvaros. Sienos, stogai, langai ir išorinės įėjimo durys“
- STR 2.05.03:2003 "Statybinių konstrukcijų projektavimo pagrindai"
- STR 2.05.04:2003 "Poveikiai ir apkrovos"
- STR 2.05.05:2005 "Betoninių ir gelžbetoninių konstrukcijų projektavimas"
- STR 2.05.06:2005 "Aliumininių konstrukcijų projektavimas"
- STR 2.05.08:2005 "Plieninių konstrukcijų projektavimas. Pagrindinės nuostatos"
- STR 2.05.09:2005 "Mūrinių konstrukcijų projektavimas"
- STR 2.05.10:2005 "Armocementinių konstrukcijų projektavimas"
- STR 2.05.11:2005 "Gaisro temperatūrų veikiamų gelžbetoninių konstrukcijų projektavimas"
- STR 2.05.13:2004 "Statinių konstrukcijos. Grindys"
- STR 2.06.04:2014 „Gatvės ir vietinės reikšmės keliai. Bendrieji reikalavimai“
- STR 2.09.02:2005 "Šildymas, vėdinimas ir oro kondicionavimas"
- STR 2.07.02:2024 „SLĖPTUVĖS, KOLEKTYVINĖS APSAUGOS STATINIO IR PRIEDANGOS PROJEKTAVIMO IR ĮRENGIMO REIKALAVIMAI“
- Europos Parlamento ir Tarybos reglamentu (ES) Nr.2024/3110; STR 1.01.04:2015 “Statybos produktų, neturinčių darniųjų techninių specifikacijų, eksploatacinių savybių pastovumo vertinimas, tikrinimas ir deklaravimas. Bandymų laboratorijų ir sertifikavimo įstaigų paskyrimas. Nacionaliniai techniniai įvertinimai ir techninio vertinimo įstaigų paskyrimas ir paskelbimas”.
- ISO 23599:2012 „Pagalbinės priemonės neregiamis ir silpnaregiams. Taktiliniai vaikščiojamojo paviršiaus indikatoriai“;
- ISO 21542:2011 „Pastatų statyba. Užstatytos aplinkos prieinamumas ir naudojamumas“,
- 2020-03-05; HN 98:2014 „Natūralus ir dirbtinis darbo vietų apšvietimas. Apšvietos mažiausios ribinės vertės ir bendrieji matavimo reikalavimai“, patvirtintą Lietuvos Respublikos sveikatos apsaugos ministro 2000 m. gegužės 24 d. įsakymu Nr. 277;
- HN 32:2004 "Darbas su videoterminalais. Saugos ir sveikatos reikalavimai" (įsigalioja 2004-02-29), ;
- HN 33:2011 "Triukšmo ribiniai dydžiai gyvenamuosiuose ir visuomeninės paskirties pastatuose bei jų aplinkoje", įsigalioja 2011-11-01;
- HN 42:2009 "Gyvenamųjų ir visuomeninių pastatų patalpų mikroklimatas", įsigalioja 2010-01-01;
- HN 131:2023 „Vaikų žaidimų aikštelės ir patalpos. Bendrieji sveikatos saugos reikalavimai“, Galiojanti suvestinė redakcija (nuo 2023-11-01); HN 123:2013
- "Sporto klubo paslaugų sveikatos saugos reikalavimai", Suvestinė redakcija (2017-06-01 - 2025-04-07);

DOKUMENTO ŽYMUO	LAPAS	LAPŲ	LAIDA
VMP-88314431-26-0008-PP-DS	2	3	0

- HN 98 : 2000 "Natūralus ir dirbtinis darbo vietų apšvietimas. Apšvietos ribinės vertės ir bendrieji matavimo reikalavimai", Galiojanti suvestinė redakcija (nuo 2014-11-01);
- HN 15:2021 „Maisto higiena“, Galiojanti suvestinė redakcija (nuo 2023-05-01);
- Medžių ir krūmų veisimo, vejų ir gėlynų įrengimo taisyklės 2007 m. gruodžio 29 d. Nr. D1-717; Suvestinė redakcija nuo 2022-01-20;
- Sodmenų kokybės reikalavimai, Nr. D1-674, 2007-12-14 Suvestinė redakcija Nr. D1-983 2011-12-01

Lietuvos Respublikos aplinkos ministro 2021 m. spalio 20d. Įsakymas Nr. D1-611 “Dėl Želsynų kūrimos ir tvarkymo projektų rengimo tvarkos aprašo patvirtinimo”

- Želdynų ir želdinių inventorizavimo ir apskaitos taisyklės Nr. D1-5, 2008-01-08

5.3.1.6 Įforminimo normatyviniai dokumentai:

- „DARBOVIEČIŲ ĮRENGIMO BENDRAISIAIS NUOSTATAIS“ („Dėl Darboviečių įrengimo bendrųjų nuostatų patvirtinimo” Socialinės apsaugos ir darbo ministerija ir Sveikatos apsaugos ministerija 1998 m. gegužės 5 d. įsakymas Nr. 85/233),
- Statinio projekto popierinio varianto pateikimo tikrinančioms institucijoms tvarkos aprašas

Pastaba: Kiti normatyviniai dokumentai, kurių pagrindu parengti projektiniai sprendiniai nurodyti projekto dalių aiškinamuosiuose raštuose.

- Projektas komplektuojamas ir įforminamas LST 1516:2015 nustatyta tvarka

Projekto Nr.	VMP-88314431-26-0008-PP ;	Laida 0
Objektas:	Nesudėtingų inžinerinių statinių (tako ir vaikų žaidimo aikštelės), naujos statybos supaprastintas projektas, sklype (kad. Nr. 010/0030:0125) ir prieigose šalia Mėnulio g. 2A Vilniuje	
Statytojas:	Vilniaus Miesto Savivaldybė	
Stadija:	PROJEKTINIAI PASIŪLYMAI	

DOKUMENTO ŽYMUO	LAPAS	LAPŲ	LAIDA
VMP- 88314431-26-0008-PP-DS	3	3	0

BENDRIEJI STATINIO RODIKLIAI

PAVADINIMAS	Mato vnt.	Užstatymo parametrai	Pastabos
I SKYRIUS SKLYPAS			
1.1 Sklypas – kad.nr. 0101/0030:0125			
1.2 Sklypo plotas	m ²	1414	
1.3 Apželdintas sklypo plotas	%	88	
VI SKYRIUS KITI STATINIAI			
1. Žaliatakis sklypo teritorijoje kad. Nr. 010/0030:0125	m ²	93.89	(nesudėtingas statinys, I grupė)
2. Žaliatakis ne sklypo teritorijoje	m ²	2.97	(nesudėtingas statinys, I grupė)
3. Nuleistas bordiūras	līg.m	3.09	(nesudėtingas statinys, I grupė)
4. Gumos mulčio dangos vaikų žaidimų aikštelė	m ²	69.01	(nesudėtingas statinys, I grupė)
5. Gumos mulčio dangos vaikų žaidimų aikštelė	m ²	9.39	(nesudėtingas statinys, I grupė)
6. Segmentinė h=1.3m tvora	līg.m	60	(nesudėtingas statinys, I grupė)

[D1-713 Dėl statybos techninio reglamento STR 1.01.03:2017 „Statinių klasifikavimas“ patvirtinimo](#)
[D1-738 Dėl statybos techninio reglamento STR1.04.04:2017 „Statinio projektavimas, projekto ekspertizė“ p...](#)

Atestatų NR.	 VšĮ „Vilniaus miesto parkai“ M. K. Čiurlionio g. 100 LT-03100 Vilnius				Statinio projekto pavadinimas: Nesudėtingų inžinerinių statinių (tako ir vaikų žaidimo aikštelės), naujos statybos supaprastintas projektas, sklype (kad. Nr. 010/0030:0125) ir prieigose šalia Mėnulio g. 2A Vilniuje				
					A1212 PV K.Reimeris 2026 03			Dokumento pavadinimas:	
ŽPRV10	Kr. arch.	V.Marozienė		2026 03	BENDRIEJI STATINIO RODIKLIAI			0	
	Kr. arch.	D.Dobilas		2026 03					
LT	Statytojas ir užsakovas: VILNIAUS MIESTO SAVIVALDYBĖ				Dokumento žymuo: VMP- 88314431-26-0008-BSR			LAPAS	LAPŲ
								1	1

Vieša erdvė su vaikų žaidimų aikštele Mėnulio g. 2A, Vilniuje AIŠKINAMASIS RAŠTAS



Situacijos schema

1. BENDRIEJI DUOMENYS

- Užsakovas:** Vilniaus miesto savivaldybė, Konstitucijos pr. 3. LT-09601, Vilnius, kodas 111109233;
Projekto pavadinimas: Nesudėtingų inžinerinių statinių (tako ir vaikų žaidimo aikštelės), naujos statybos supaprastintas projektas, sklype (kad. Nr. 010/0030:0125) ir prieigose šalia Mėnulio g. 2A Vilniuje
Etapas: projektiniai pasiūlymai;
Statinio paskirtis: kiti inžineriniai statiniai;
Statinio kategorija: nesudėtingi statiniai
Statybos rūšys: nauja statyba;
Adresas: Karoliniškių sen. Ties Mėnulio g. 2A, Vilnius.
Teritorijos plotas: 0,1414ha
Projektuotojas: VšĮ „Vilniaus miesto parkai“, M. K. Čiurlionio g. 100, LT-03100 Vilnius, kodas 302705154;
Projekto rengimo pagrindas:
 Projektavimo užduotis.
Darbo tikslas: parengti teritorijos sutvarkymo projektinius pasiūlymus.
Darbo uždaviniai: atsižvelgiant į visuomenės ir gyventojų pageidavimus sutvarkyti apleistą viešąją erdvę įrengiant vaikų žaidimų aikštelę Karoliniškėse šalia Mėnulio g. 2A, Vilniuje.

Atestatų NR.	 VšĮ „Vilniaus miesto parkai“ M. K. Čiurlionio g. 100 LT-03100 Vilnius			Statinio projekto pavadinimas: Nesudėtingų inžinerinių statinių (tako ir vaikų žaidimo aikštelės), naujos statybos supaprastintas projektas, sklype (kad. Nr. 010/0030:0125) ir prieigose šalia Mėnulio g. 2A Vilniuje		
A1212	PV	K.Reimeris		2026 01	Dokumento pavadinimas: AIŠKINAMASIS RAŠTAS	LAIDA
ŽPRV10	Kr. arch.	V.Marozienė		2026 01		0
	Kr. arch.	D.Dobilas		2026 01		
LT	Statytojas ir užsakovas: VILNIAUS MIESTO SAVIVALDYBĖ			Dokumento žymuo: VMP- 88314431-26-0008-PP-AR		LAPAS LAPŲ 1 6

Geografinė vieta: Projektuojama teritorija yra šiaurinėje Karoliniškių seniūnijos dalyje. Sklypas suformuotas.

2. SPRENDINIŲ ATITIKIMAS VILNIAUS MIESTO BENDRAJAM PLANUI

Projektiniai pasiūlymai parengti atsižvelgiant į šiuo metu galiojantį Vilniaus miesto Bendrąjį planą:

Kvartalo numeris - KAR-4

Funkcinės zonos numeris TP dokumente – KAR-4-2, KAR-4-7

Funkcinės zonos tipas – Intesyvaus užstatymo zona, Miesto dalies (rajonų) zona.

Teritorijos naudojimo tipas – GC;GM;PA;SI;GG;GM;PA;SI.

BZ- Bendro naudojimo erdvių, želdynų teritorija;

AI – Aikštės;

SI – Socialinės infrastruktūros teritorija.

Pagrindinė žemės naudojimo paskirtis - KT

Žemės naudojimo būdas – G2;K;V;R;B;I2;E;

B - Bendro naudojimo (miestų, miestelių ir kaimų ar savivaldybių bendro naudojimo) teritorijos;

E - Atskirųjų želdynų teritorijos;

V – Visuomeninės paskirties teritorijos;

R – Rekreatinės teritorijos;

I2 - Susisiekimo ir inžinerinių tinklų koridorių teritorijos.

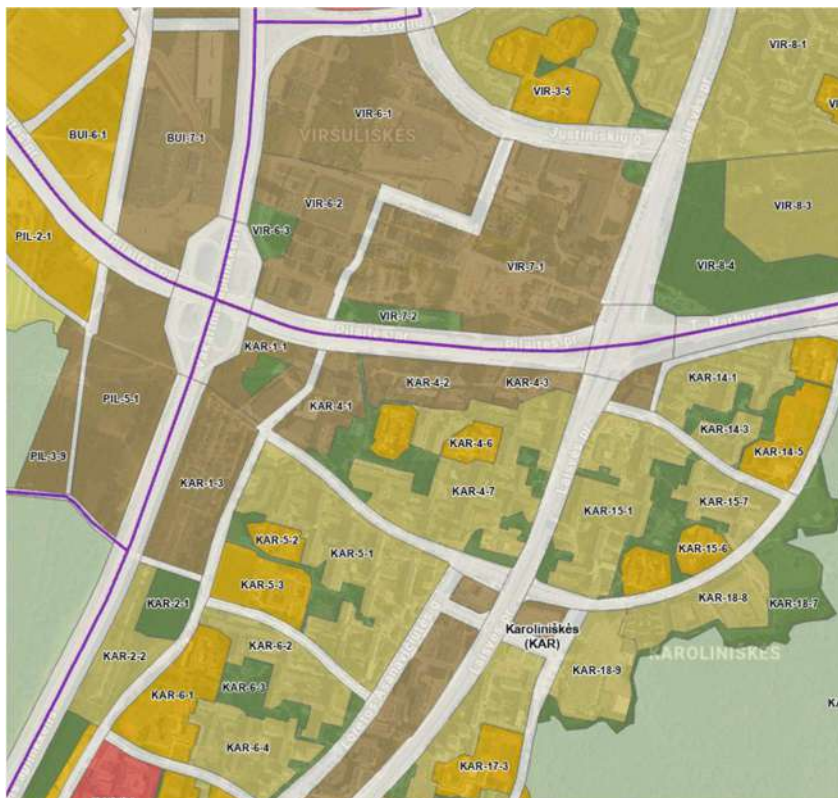

Ištrauka iš 2021 m. Vilniaus m. Bendrojo plano

(<https://vilnius.lt/lt/savivaldybe/miesto-pletra/vilniaus-miesto-bendrasis-planas/>).

DOKUMENTO ŽYMUO	LAPAS	LAPŲ	LAIDA
VMP- 88314431-26-0008-PP-AR	2	6	0

3. ESAMA SITUACIJA

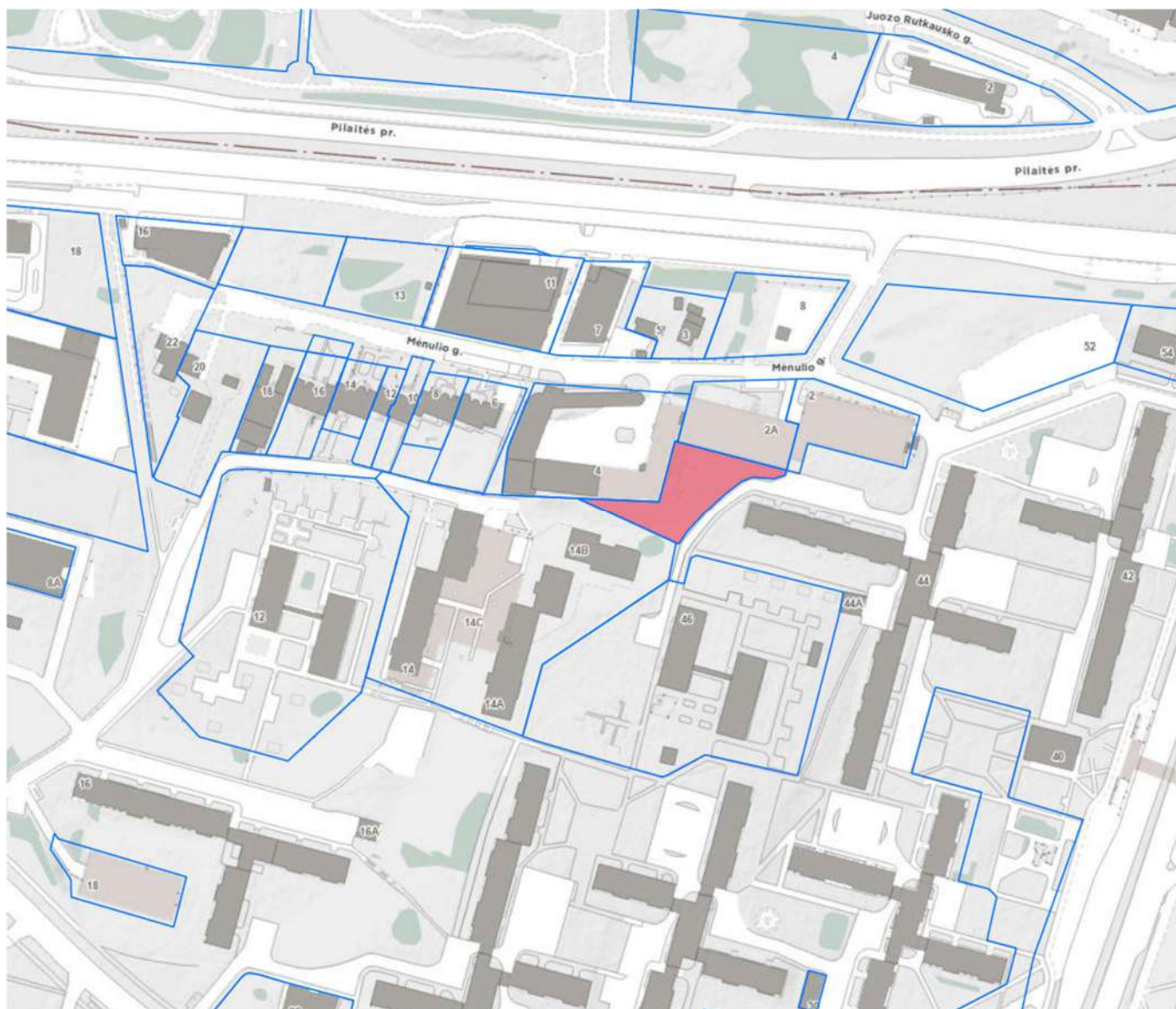

Situacijos schema su sklypų ribomis

Projektuojama teritorija yra šiaurinėje Karoliniškių seniūnijos dalyje, šalia Pilaitės prospekto. Sklypas suformuotas.

DOKUMENTO ŽYMUO	LAPAS	LAPŲ	LAIDA
VMP-88314431-26-0008-PP-AR	3	6	0

4. TERITORIJOS RIBOSE YRA EKSPLOATUOJAMI INŽINERINIAI TINKLAI



Situacijos schema su esamų tinklų apsaugos zonomis

- Lietaus nuotekų tinklai.
Yra.
- Šiluminės trasos tinklai.
Nėra.
- Elektros tiekimo kabelių tinklas.
Yra.
- Ryšių kabelių tinklas.
Yra.
- Dujotiekis
Yra.
- Vandentiekio tinklai
Yra.

DOKUMENTO ŽYMUO	LAPAS	LAPŲ	LAIDA
VMP-88314431-26-0008-PP-AR	4	6	0

5. APSAUGOS ZONOS

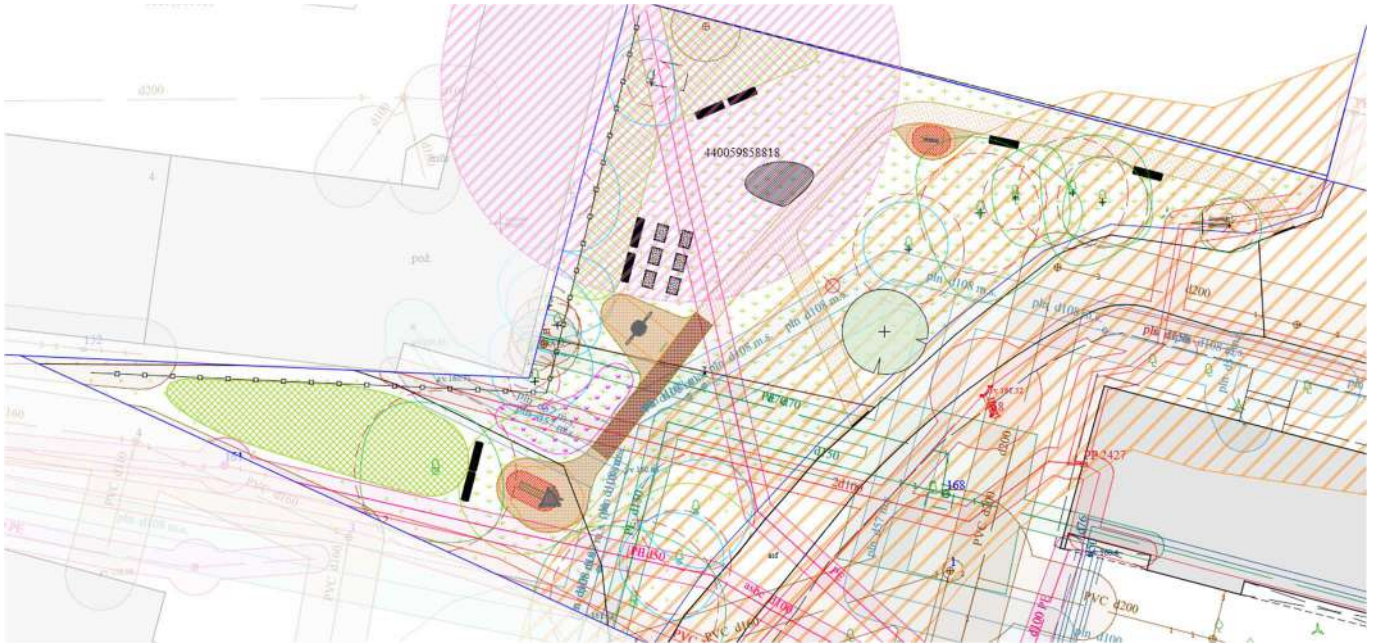

-  Ryšio tinklų apsaugos zona
-  Dujų tinklų apsaugos zona
-  Elektros tinklų apsaugos zona
-  Komunalinių nuotekų tinklų apsaugos zona
-  Lietaus nuotekų tinklų apsaugos zona
-  15 m apsaugos zona nuo ventiliacijos šachtos
-  10 m apsaugos zona nuo važiuojamosios dalies

DOKUMENTO ŽYMUO	LAPAS	LAPŲ	LAIDA
VMP-88314431-26-0008-PP-AR	5	6	0

6. SPRENDINIAI

Atsižvelgiant į gautas pastabas, pirminių projektinių pasiūlymų aptarimo metu visuomenei yra patikslinti siūlomi sprendiniai. Sprendiniuose yra numatyta įrengti vaikų žaidimų aikšteles su skirtingoms amžiaus grupėms pritaikytais žaidimų įrenginiais (mažiesiems ir ikimokyklinio amžiaus vaikams). Iki aikštelės planuojama patogi ir saugi pėsčiųjų jungtis, formuojama žaliatačio principu. Taip pat teritorijoje suplanuotos vietos želdiniams (medžiams, krūmams), poilsio infrastruktūrai (suolams) bei bendruomeniniam naudojimui skirtoms pakeltoms lysvėms. Užtikrinant vaikų saugumą dalis teritorijos yra aptverima 1 m atstumu nuo sklypo ribos h 1.3m segmentine metaline tvorele.

DOKUMENTO ŽYMUO	LAPAS	LAPŲ	LAIDA
VMP-88314431-26-0008-PP-AR	6	6	0

ESAMOS SITUACIJOS FOTOFIKSACIJA

2025-04-22



Esamos situacijos nuotrauka 1 (Šiaurinė teritorijos dalis)



Esamos situacijos nuotrauka 2 (Vakarinė teritorijos dalis)

Atestatų NR.	 VšĮ „Vilniaus miesto parkai“ M. K. Čiurlionio g. 100 LT-03100 Vilnius				Statinio projekto pavadinimas: Nesudėtingų inžinerinių statinių (tako ir vaikų žaidimo aikštelės), naujos statybos supaprastintas projektas, sklype (kad. Nr. 010/0030:0125) ir prieigose šalia Mėnulio g. 2A Vilniuje		
					Dokumento pavadinimas:		LAIDA
A1212	PV	K.Reimeris		2026 01	ESAMOS SITUACIJOS FOTO FIKSACIJOS		0
ŽPRV10	Kr. arch.	V.Marozienė		2026 01			
	Kr. arch.	D.Dobilas		2026 01			
LT	Statytojas ir užsakovas: VILNIAUS MIESTO SAVIVALDYBĖ				Dokumento žymuo: VMP- 88314431-26-0008-PP-ESF		LAPAS
	1		2				



Esamos situacijos nuotrauka 3 (Centrinė teritorijos dalis)



Esamos situacijos nuotrauka 4 (Vakarinė teritorijos dalis)

DOKUMENTO ŽYMUO	LAPAS	LAPŲ	LAIDA
VMP-88314431-26-0008-ESF	2	2	0

TECHNINĖ SPECIFIKACIJA

Žaliatačio konstrukcija

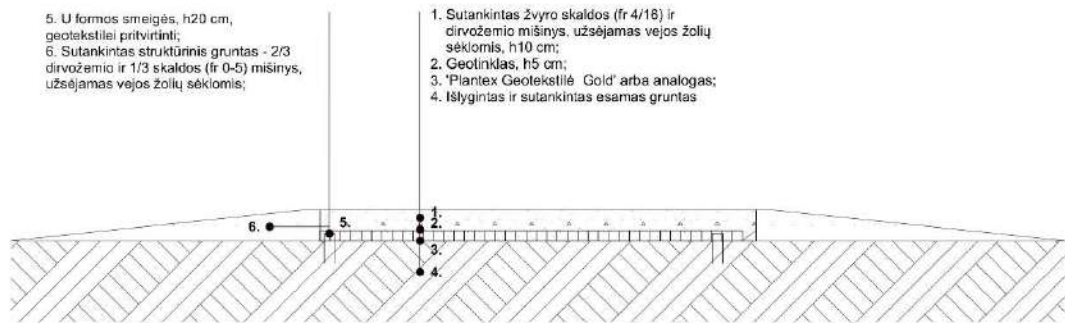

Turėklo konstrukcija

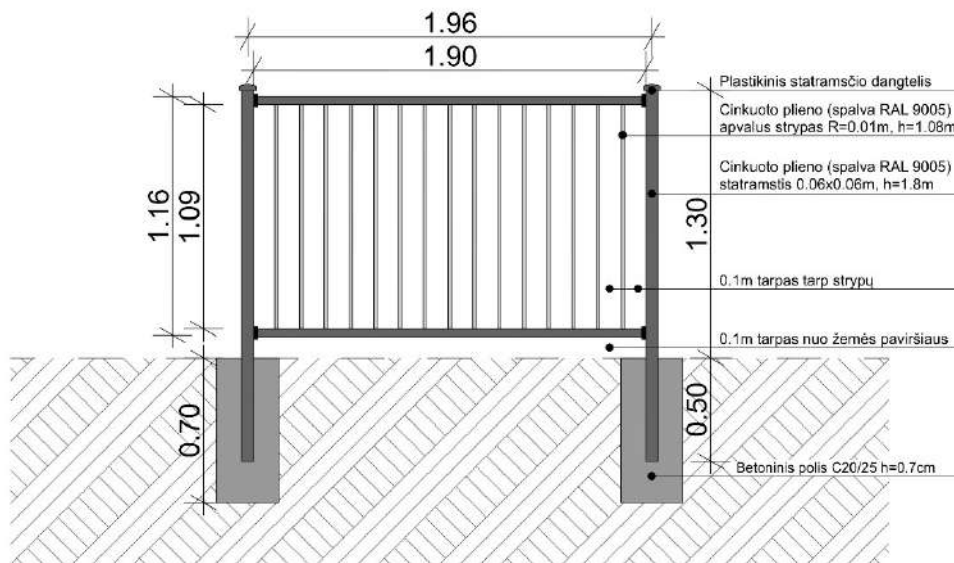

Atestatų NR.	 VšĮ "Vilniaus miesto parkai" M. K. Čiurlionio g. 100 LT-03100 Vilnius			Statinio projekto pavadinimas: Nesudėtingų inžinerinių statinių (tako ir vaikų žaidimo aikštelės), naujos statybos supaprastintas projektas, sklype (kad. Nr. 010/0030:0125) ir priegose šalia Mėnulio g. 2A Vilniuje		
				A1212 PV K.Reimeris 2026 01		Dokumento pavadinimas:
ŽPRV10	Kr. arch.	V.Marozienė	2026 01	TECHNINĖ SPECIFIKACIJA		0
	Kr. arch.	D.Dobilas	2026 01			
LT	Statytojas ir užsakovas: VILNIAUS MIESTO SAVIVALDYBĖ			Dokumento žymuo: VMP-88314431-26-0008-PP-TS		LAPAS
	1		2			

Gumos mulčio konstrukcija (SBR granulių storis 30mm)

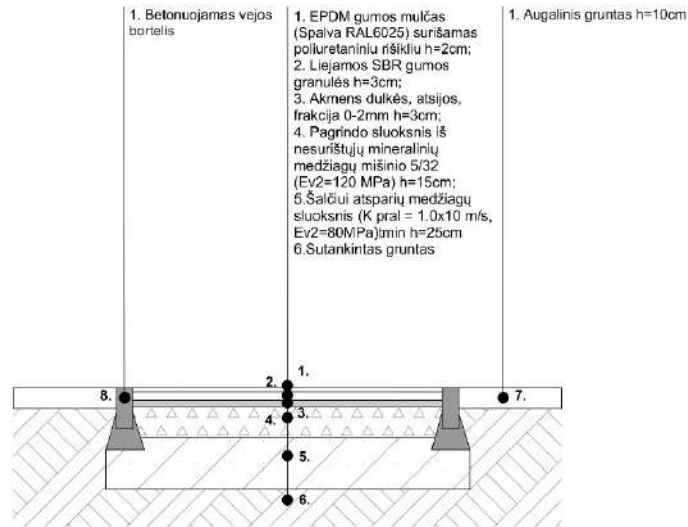

Gumos mulčio konstrukcija (SBR granulių storis 25mm)

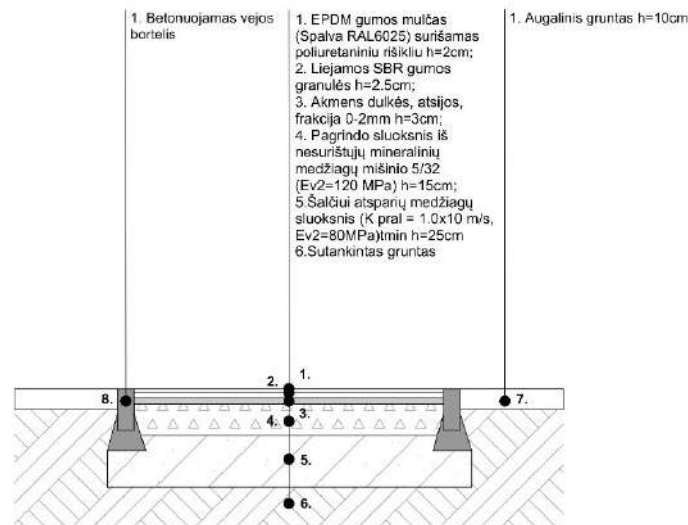

DOKUMENTO ŽYMUO	LAPAS	LAPŲ	LAIDA
VMP-88314431-26-0008-PP-TS	2	2	0

NESUDĖTINGŲ INŽINERINIŲ STATINIŲ (TAKO IR VAIKŲ ŽAIDIMO AIKŠTELĖS), NAUJOS STATYBOS
SUPAPRASTINTAS PROJEKTAS, SKLYPE (KAD. NR. 010/0030:0125) IR PRIEIGOSE ŠALIA MĒNULIO G. 2A
VILNIUJE

Projekto Nr. **VMP-26-0008-PP**

SAŃAUDŲ KIEKIŲ ŽINIARAŠTIS

Nr.	Pavadinimas	Mato vnt.	Kiekis
	Dangos konstrukcijos		
1	Gumos mulčio danga	m ²	78.4
	EPDM gumos mulčas (Spalva RAL6025) surišamas poliuretaniniu rišikliu h=2cm;	m ³	1.60
	Liejamos SBR gumos granulės h=3cm;	m ³	1.58
	Liejamos SBR gumos granulės h=2.5cm;	m ³	0.68
	Akmens dulkės, atsijos, frakcija 0-2mm h=3cm;	m ³	2.4
	Pagrindo sluoksnis iš nesurištųjų mineralinių medžiagų mišinio 5/32 (Ev2=120 MPa) h=15cm;	m ³	11.98
	Šalčiui atsparių medžiagų sluoksnis (K pral = 1.0x10 m/s, Ev2=80MPa)tmin h=25cm	m ³	19.97
2	Žaliatakis	m ²	97.01
	Sutankintas žvyro skaldos (fr 4/16) ir dirvožemio mišinys, h10 cm	m ³	9.70
	Vejos žolių sėklos;	g/m ²	40
	Geotinklas, h5 cm;	m ²	97.01
	Geotekstilė 'Plantex Gold' arba analogas;	m ²	97.01
	Išlygintas ir sutankintas esamas gruntas;	m ²	97.01
	Nuleistas bordiūras	līg.m	3.10
	Mažosios architektūros elementai		
	Tvora	līg.m	60
3	Suolas	vnt.	4
4	Pakelta lysvė 1.2x0.8m	vnt.	6
5	Supynės NRO920	vnt.	1
6	Sūpuoklė NRO103	vnt.	1
7	Laipynė/Namelis NRO1003	vnt.	1
	Želdiniai		
	Svogūninės gėlės		
9	Botaniniai krokai MIX	m ²	31
	Krūmai		
10	Juodvaisė aronija <i>Aronia melanocarpa</i>	vnt.	54
12	Erškėtis <i>Rosa spinosissima L.</i>	vnt.	49
13	Baltoji sedula <i>Cornus alba</i>	vnt.	54
	Lapuočių mulčas	m ²	205
	Medžiai		
14	Paprastoji pušis <i>Pinus sylvestris</i>	vnt.	1

DOKUMENTO ŽYMUO	LAPAS	LAPŲ	LAIDA
VMP- 88314431-26-0008-PP-SKŽ	1	1	0

KAROLINIŠKIŲ SENIŪNIJA

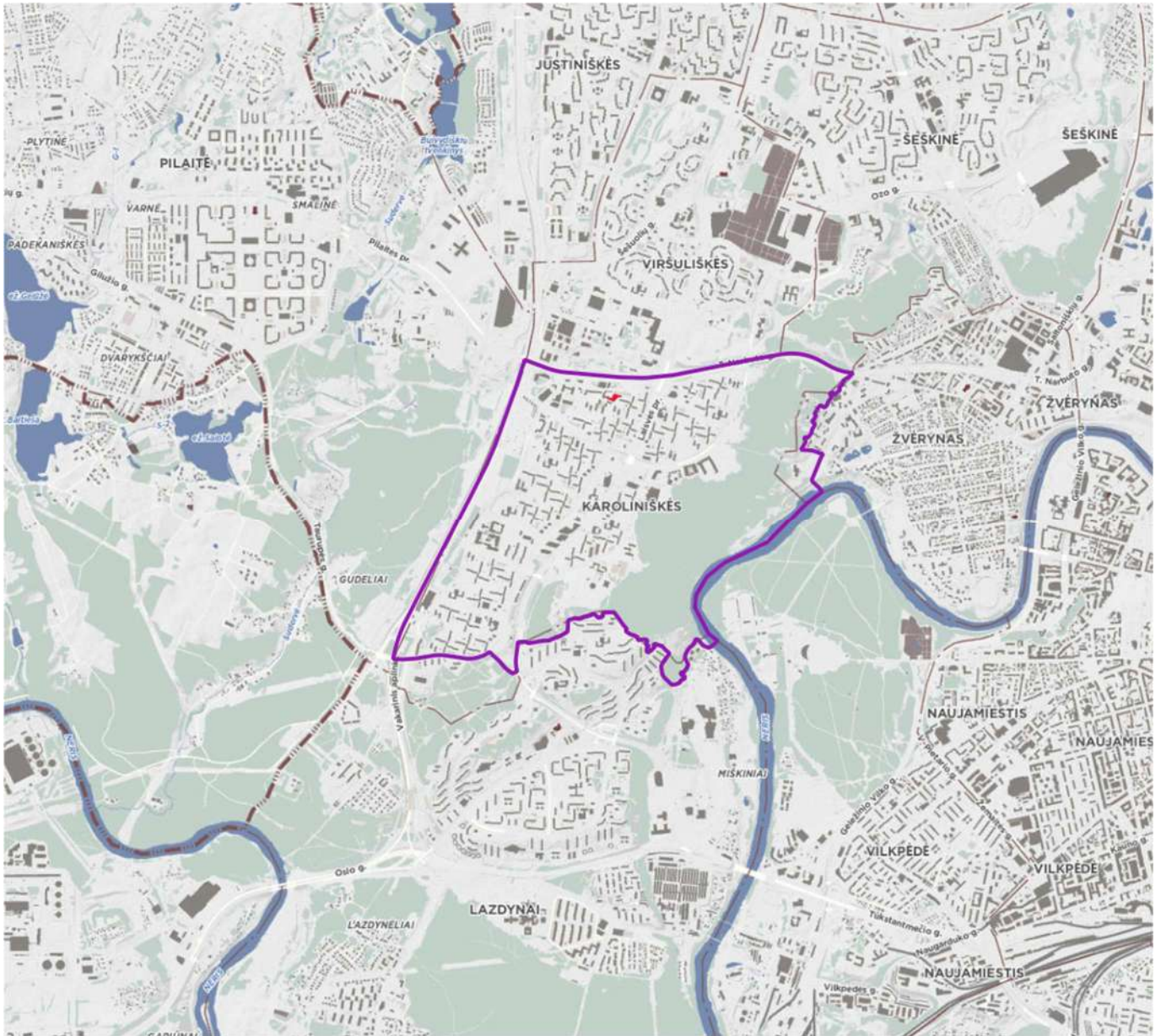

		VšĮ „Vilniaus miesto parkai“ M. K. Čiurlionio g. 100 LT-03100 Vilnius		Statinio projekto pavadinimas: Nesudėtingų inžinerinių statinių (tako ir vaikų žaidimo aikštelės), naujos statybos supaprastintas projektas, sklype (kad. Nr. 010/0030:0125) ir prieigose šalia Mėnulio g. 2A Vilniuje			
A1212	PV	K.Reimeris		2026 01	Dokumento pavadinimas: SITUACIJOS PLANAS	LAI DA	
ŽPRV10	Kr. arch.	V.Marozienė		2026 01		0	
	Kr. arch.	D.Dobilas		2026 01			
LT	Statytojas ir užsakovas: VILNIAUS MIESTO SAVIVALDYBĖ			Dokumento žymuo: VMP- 88314431-26-0008-PP-SS		LAPAS 1	LAPŲ 2

SKLYPŲ PLANAS

Projektuojamos teritorijos plotas **1414 m²**.



Atestatu NR.	 VšĮ „Vilniaus miesto parkai“ M. K. Čiurlionio g. 100 LT-03100 Vilnius				Statinio projekto pavadinimas: Nesudėtingų inžinerinių statinių (tako ir vaikų žaidimo aikštelės), naujos statybos supaprastintas projektas, sklype (kad. Nr. 010/0030:0125) ir prieigose šalia Mėnulio g. 2A Vilniuje		
					Dokumento pavadinimas: SKLYPŲ PLANAS		LAI DA
A1212	PV	K.Reimeris		2026 01	Dokumento žymuo: VMP- 88314431-26-0008-PP-SS	LAPAS	LAPŲ
ŽPRV10	Kr. arch.	V.Marozienė		2026 01		2	2
	Kr. arch.	D.Dobilas		2026 01			
LT	Statytojas ir užsakovas: VILNIAUS MIESTO SAVIVALDYBĖ						

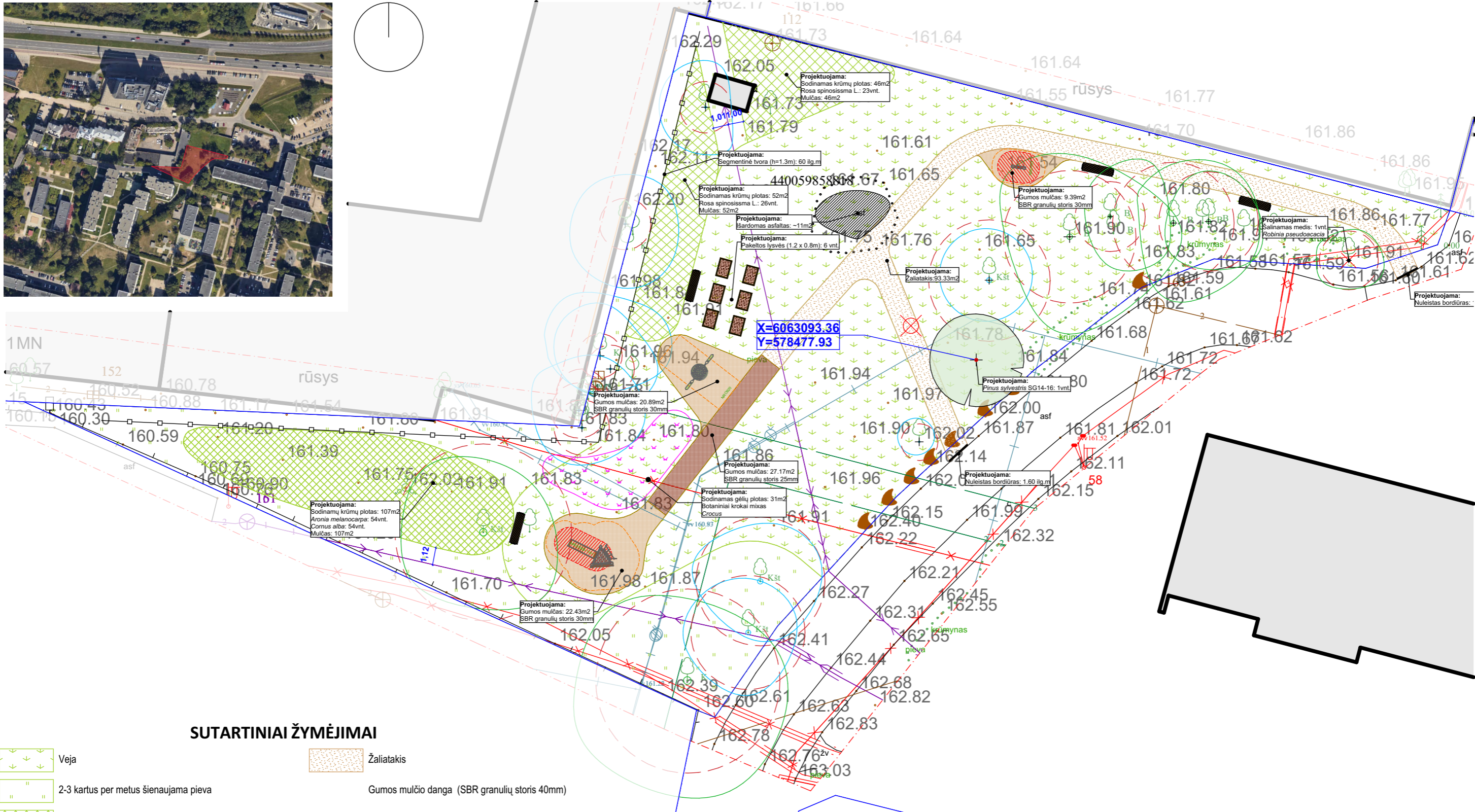
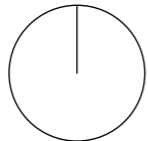

SUTARTINIAI ŽYMĖJIMAI

- | | | | |
|--|--|--|---|
| | Veja | | Žaliataakis |
| | 2-3 kartus per metus šienaujama pieva | | Gumos mulčio danga (SBR granulių storis 40mm) |
| | Projektuojami krūmai <i>Rosa spinosissima</i> L. | | Gumos mulčio danga (SBR granulių storis 25mm) |
| | Projektuojami krūmai <i>Aronia melanocarpa</i> ir <i>Cornus alba</i> | | Išardoma asfalto danga |
| | Projektuojamos svogūninės gėlės | | Projektuojamas suolas |
| | Projektuojamas medis <i>Pinus sylvestris</i> | | Projektuojama pakelta lysvė |
| | Esami medžiai su lajų projekcija ir šaknų apsaugos zona | | Projektuojami žaidimų įrenginiai |
| | Šalinamas esamas medis | | Siūlomas apšvietimo taškas |
| | Projektuojamas nuleistas bordiūras | | Projektuojama h=1.3m aukščio segmentinė tvora |

Kval. Patv. dok. Nr.		VŠĮ „Vilniaus miesto parkai“ K. Čiurlionio g. 100, LT-03100 Vilnius			Statinio projekto pavadinimas Nesudėtingų inžinerinių statinių (tako ir vaikų žaidimo aikštelės), naujos statybos supaprastintas projektas, sklype (kad. Nr. 010/0030:0125) ir prieigose šalia Mėnulio g. 2A Vilniuje		
		A1212	PV	Kazimieras Reimeris		Pavadinimas, dokumento pavadinimas Sklypo sutvarkymo planas M1:250	
ŽPV-10	Kr. arch.	Vaiva Marozienė		Kr. arch.		Dominykas Dobilas	
LT	Statytojas ir (arba) užsakovas: Vilniaus miesto savivaldybės administracija, į.k. 188710061, Konstitucijos pr. 3, LT-09601, Vilnius			Dokumento žymuo VMP-88314431-26-0008-PP-BR1		Lapas 01	Lapų 01

BENDRIEJI STATINIO RODIKLIAI

PAVADINIMAS	Mato vnt.	Užstatymo parametrai	Pastabos
I SKYRIUS SKLYPAS			
1.1 Sklypas – kad.nr. 0101/0030:0125			
1.2 Sklypo plotas	m ²	1414	
1.3 Apželdintas sklypo plotas	%	88	
VI SKYRIUS KITI STATINIAI			
1. Žaliatakis sklypo teritorijoje kad. Nr. 010/0030:0125	m ²	93.89	(nesudėtingas statinys, I grupė)
2. Žaliatakis ne sklypo teritorijoje	m ²	2.97	(nesudėtingas statinys, I grupė)
3. Nuleistas bordiūras	Ilg.m	3.09	(nesudėtingas statinys, I grupė)
4. Gumos mulčio dangos vaikų žaidimų aikštelė	m ²	69.01	(nesudėtingas statinys, I grupė)
5. Gumos mulčio dangos vaikų žaidimų aikštelė	m ²	9.39	(nesudėtingas statinys, I grupė)
6. Segmentinė h=1.3m tvora	Ilg.m	60	(nesudėtingas statinys, I grupė)

SUTARTINIAI ŽYMĖJIMAI

- Projektuojami statiniai
- Sklypo riba
- Projektuojamo tako ašinė linija
- Projektuojamas statinys - h=1.3m segmentinė tvora

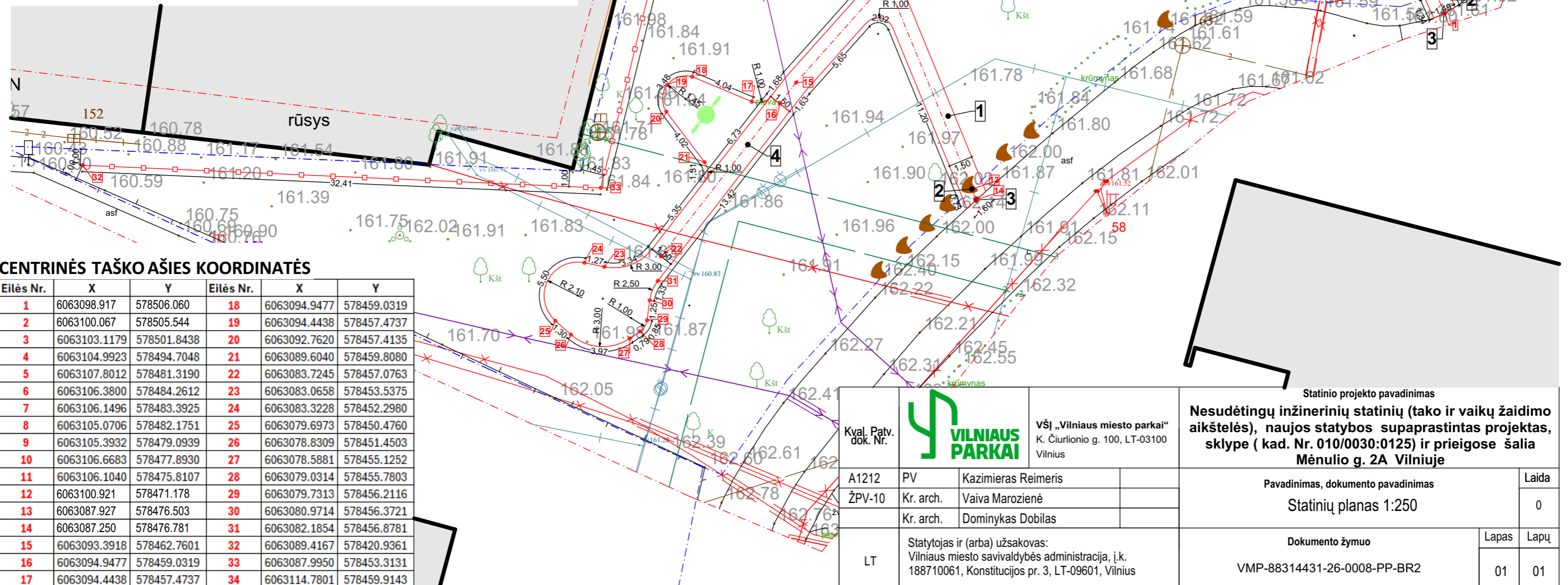
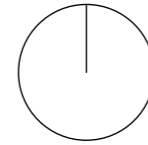

CENTRINĖS TAŠKO AŠIES KOORDINATĖS

Eilės Nr.	X	Y	Eilės Nr.	X	Y
1	6063098.917	578506.060	18	6063094.9477	578459.0319
2	6063100.067	578505.544	19	6063094.4438	578457.4737
3	6063103.1179	578501.8438	20	6063092.7620	578457.4135
4	6063104.9923	578494.7048	21	6063089.6040	578459.8080
5	6063107.8012	578481.3190	22	6063083.7245	578457.0763
6	6063106.3800	578484.2612	23	6063083.0658	578453.5375
7	6063106.1496	578483.3925	24	6063083.3228	578452.2980
8	6063105.0706	578482.1751	25	6063079.6973	578450.4760
9	6063105.3932	578479.0939	26	6063078.8309	578451.4503
10	6063106.6683	578477.8930	27	6063078.5881	578455.1252
11	6063106.1040	578475.8107	28	6063079.0314	578455.7803
12	6063100.921	578471.178	29	6063079.7313	578456.2116
13	6063087.927	578476.503	30	6063080.9714	578456.3721
14	6063087.250	578476.781	31	6063082.1854	578456.8781
15	6063093.3918	578462.7601	32	6063089.4167	578420.9361
16	6063094.9477	578459.0319	33	6063087.9950	578453.3131
17	6063094.4438	578457.4737	34	6063114.7801	578459.9143

Kval. Patv. dok. Nr.	VILNIAUS PARKAI	VŠĮ „Vilniaus miesto parkai“ K. Čiurlionio g. 100, LT-03100 Vilnius	Statinio projekto pavadinimas Nesudėtingų inžinerinių statinių (tako ir vaikų žaidimo aikštelės), naujos statybos supaprastintas projektas, sklype (kad. Nr. 010/0030:0125) ir prieigose šalia Mėnulio g. 2A Vilniuje			
			Pavadinimas, dokumento pavadinimas Statinių planas 1:250		Laida	0
A1212	PV	Kazimieras Reimeris	Dokumento žymuo VMP-88314431-26-0008-PP-BR2		Lapas	Lapų
ŽPV-10	Kr. arch.	Vaiva Marozienė				
	Kr. arch.	Dominykas Dobilas			01	01
LT	Statytojas ir (arba) užsakovas: Vilniaus miesto savivaldybės administracija, į.k. 188710061, Konstitucijos pr. 3, LT-09601, Vilnius					

VIZUALIZACIJOS



Atestatu NR.	 VšĮ „Vilniaus miesto parkai“ M. K. Čiurlionio g. 100 LT-03100 Vilnius				Statinio projekto pavadinimas: Nesudėtingų inžinerinių statinių (tako ir vaikų žaidimo aikštelės) naujos statybos supaprastintas projektas, sklype (kad. Nr. 010/0030:0125) ir priegose šalia Mėnulio g. 2A Vilniuje			
					A1212 PV K.Reimeris		2026 01	Dokumento pavadinimas:
ŽPRV10	Kr. arch.	V.Marozienė		2026 01	MAŽOSIOS ARCHITEKTŪROS ELEMENTAI		0	
	Kr. arch.	D.Dobilas		2026 01				
LT	Statytojas ir užsakovas: VILNIAUS MIESTO SAVIVALDYBĖ				Dokumento žymuo: VMP- 88314431-26-0008-PP-VIZ		LAPAS	LAPŲ
							1	1

MAŽOJI ARCHITEKTŪRA

Tipinis Vilniaus miesto suolas



Atestatų NR.	 VšĮ „Vilniaus miesto parkai“ M. K. Čiurlionio g. 100 LT-03100 Vilnius				Statinio projekto pavadinimas: Nesudėtingų inžinerinių statinių (tako ir vaikų žaidimo aikštelės) naujos statybos supaprastintas projektas, sklype (kad. Nr. 010/0030:0125) ir priegose šalia Mėnulio g. 2A Vilniuje				
					A1212		PV	K.Reimeris	2026 01
ŽPRV10	Kr. arch.		V.Marozienė	2026 01	Dokumento žymuo: VMP- 88314431-26-0008-PP-VIZ			LAPAS 1	LAPŲ 1
	Kr. arch.		D.Dobilas	2026 01					
LT	Statytojas ir užsakovas: VILNIAUS MIESTO SAVIVALDYBĖ								

Pakelta lysvė 1.2x0.8m



DOKUMENTO ŽYMUO	LAPAS	LAPŲ	LAIDA
VMP- 88314431-26-0008-PP-MA	2	5	0

Analogas supynės NRO920

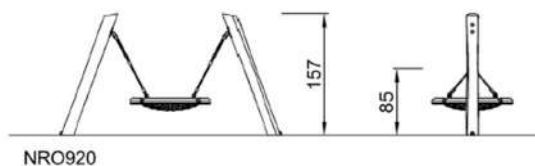
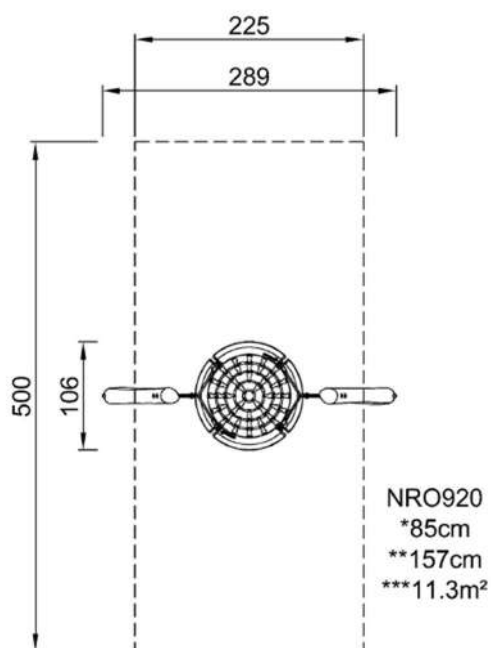

DOKUMENTO ŽYMUO	LAPAS	LAPŲ	LAIDA
VMP- 88314431-26-0008-PP-MA	3	5	0

Analogas sūpuoklė NRO103

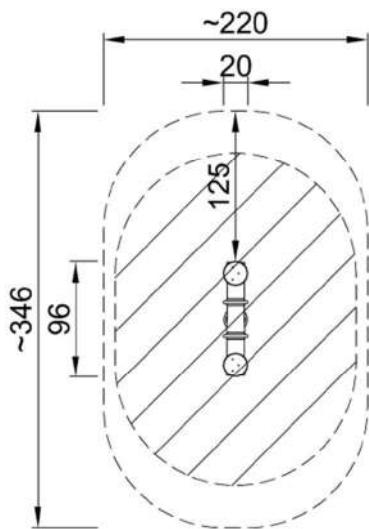

NRO103
*65cm
**61cm
***~6.7m²



DOKUMENTO ŽYMUO	LAPAS	LAPŲ	LAIDA
VMP- 88314431-26-0008-PP-MA	4	5	0

Analogas laipynė, namelis NRO1003

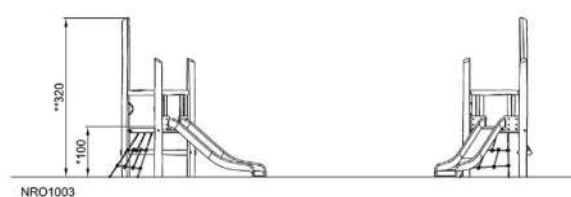
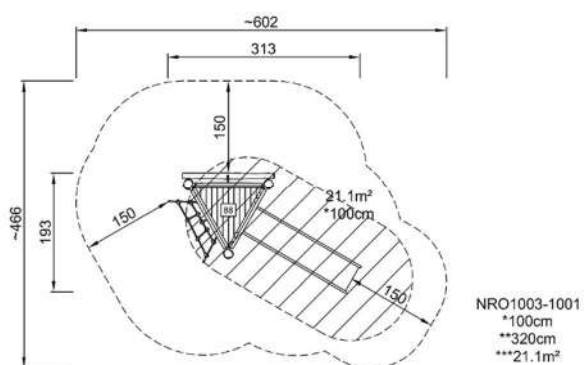

DOKUMENTO ŽYMUO	LAPAS	LAPŲ	LAIDA
VMP- 88314431-26-0008-PP-MA	5	5	0

Architekto

KVALIFIKACIJOS A T E S T A T A S

LIETUVOS ARCHITEKTŲ RŪMAI

Nr. A 1212

Kazimieras Reimeris

**Statinio projekto, statinio projekto vykdymo priežiūros,
statinio projekto architektūrinės dalies,
statinio projekto architektūrinės dalies vykdymo priežiūros,
statinio projekto sklypo plano (sklypo sutvarkymo) dalies,
statinio projekto sklypo plano (sklypo sutvarkymo) dalies vykdymo priežiūros
vadovas**

Statinių rūšys: pastatai ir inžineriniai statiniai

Statinių kategorija: ypatingieji ir neypatingieji statiniai

Teritorijų planavimo vadovas

Kompleksinio teritorijų planavimo dokumentų rūšies:

vietovės lygmens detalieji planai

Lietuvos architektų rūmų pirmininkas

Algimantas Pliučas

Išduota 2015 m. rugsėjo mėn. 25 d.

pagal Architektų profesinio atestavimo komisijos posėdžio protokolą Nr. 105.

Atnaujinta 2025 m. rugpjūčio mėn. 5 d. Lietuvos architektų rūmų sprendimu Nr. 25/08/S-233